



DUS054

HU

Vezeték nélküli kerti permetező

HASZNÁLATI KÉZIKÖNYV

---



## MAGYAR (Eredeti utasítások)

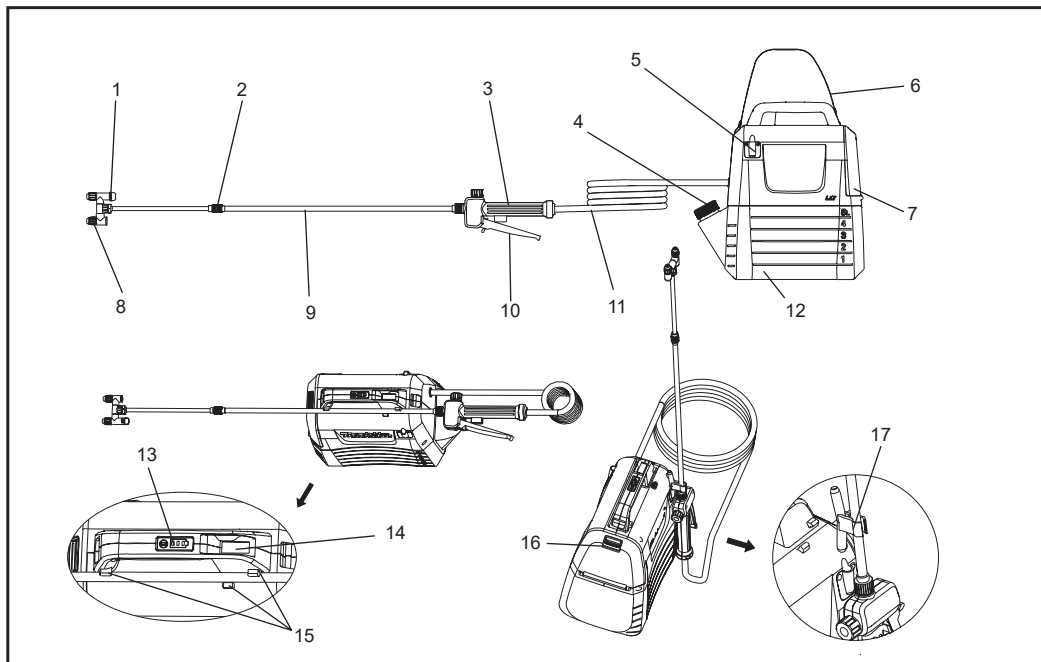

1	Fejkapcsoló	2	Hosszabbító anya	3	Fogantyú	4	Mérőedény
5	Permetező pálca tartója	6	Vállszij	7	Az akkumulátortartó fedele	8	Állítható permetezőfej
9	Permetező pálca	10	Kar	11	Tömlő	12	5 literes tartály
13	Jelzőfények	14	Be-ki kapcsoló	15	Permetező pálca tartója	16	Reteszelő kar
17	Horog (a permetező pálca rögzítésére)	-	-	-	-	-	-

# MŰSZAKI ADATOK

Modell		DUS054
Névleges feszültség		D.C. 18 V
Tartály kapacitása		5 L
Tömlő hossza		1,7 m
A teljes meghosszabbítható hossz		50 - 70 cm
Szórófej típusa		2 fejes (1 fejre kapcsolható)
Max. üzemi nyomás		0,3 MPa
Üzemi nyomás normál szórófejjel	Max.	Kb. 0,26 Mpa
	Min.	Kb. 0,13 Mpa
Áramlási sebesség normál szórófejjel	Max.	Kb. 0,91 L / perc
	Min.	Kb. 0,47 L / perc
Szórófej illesztőcsavarja		G 1/4"
Méretek (Ho × Szé × Ma)		343 × 182 × 368 mm
Nettó tömeg		3,2 - 3,5 kg

- Folyamatos kutatási és fejlesztési programunk következtében az útmutatóban feltüntetett adatok előzetes értesítés nélkül megváltozhatnak.
- A műszaki adatok országonként eltérhetnek.
- A tartozék(ok)tól függően az akkumulátorral együtt a tömeg változhat. Az EPTA 2014/01 eljárása szerinti legkönnyebb és legnehezebb változatot a táblázat mutatja be.

## Felhasználható akkumulátortípusok és töltő

Akkumulátor	BL1820B / BL1830B / BL1840B / BL1850B / BL1860B
Töltő	DC18RC / DC18RD / DC18RE / DC18SD / DC18SE / DC18SF / DC18SH











- Előfordulhat, hogy a fent felsorolt akkumulátorok és töltők némelyike bizonyos térségekben nem elérhető.

**▲ FIGYELMEZTETÉS:** Kizárólag a fent felsorolt akkumulátorokat és töltőket használja. Bármilyen egyéb akkumulátor és töltőberendezés használata sérülést és/vagy tüzet okozhat.

**▲ FIGYELMEZTETÉS:** Ne használjon vezetékes tápegységet ezzel a géppel, például akkumulátoradaptert vagy hordozható tápegységet. Az ilyen tápegység kábele akadályozhatja a működést és személyi sérülést okozhat.

## Szimbólumok

Az alábbiak a készülékkel kapcsolatban használatos szimbólumok. Használat előtt sajátítsa el a következő szimbólumok jelentéseit.

	Viseljen fülvédőt.		Figyelem	 Csak EU-tagállamok számára Mivel a berendezésben veszélyes alkatrészek vannak, az elektromos és elektronikus berendezések, akkumulátorok és elemek hulladékai negatív hatással lehetnek a környezetre és az emberi egészségre. Az elektromos és elektronikus készülékeket vagy akkumulátorokat ne dobja a háztartási szemétkébe! Az elektromos és elektronikus berendezések hulladékairól és az akkumulátorokról és elemekről, valamint az akkumulátorok és elemek hulladékáról szóló európai irányelvnek, valamint a nemzeti jogszabályokhoz történő adaptálásának megfelelően a használt elektromos berendezéseket, elemeket és akkumulátorokat külön kell tárolni, és a települési hulladék elkülönített gyűjtőhelyére kell szállítani a környezetvédelmi előírásoknak megfelelően. Ezt jelzi a berendezésen elhelyezett áthúzott kerek kuka szimbólum.
	Viseljen légzőmaszkot.		Viseljen védőszemüveget.	
	Viseljen biztonsági lábbelit.		Viseljen védőkesztyűt.	
	Ne használja a permetezőt esőben, és ne hagyja szabadban a permetezőt eső közben.			
	Olvassa végig a Használati útmutatót.			
	permetezéskor távol maradj az emberektől.			

## CÉLZOTT FELHASZNÁLÁS

Ez a gép permetezésre szolgál.

### Zaj

Az EN62841-1 szerint meghatározott tipikus A-súlyozott zajszint:

Hangnyomásszint ( $L_{pA}$ ): 70 dB(A) vagy kisebb

Bizonytalanság (K): 3 dB(A)

**MEGJEGYZÉS:** A bejelentett zajkibocsátási érték (ek) et egy szabványos vizsgálati módszerrel mértük, és felhasználható az egyik eszköz és egy másik összehasonlítására.

**MEGJEGYZÉS:** A bejelentett zajkibocsátási érték (ek) felhasználható még az expozíció előzetes értékelésében is.

**▲FIGYELMEZTETÉS:** Viseljen fülvédőt.

**▲FIGYELMEZTETÉS:** A zajkibocsátás az elektromos szerszám használata során eltérhet a bejelentett érték(ek)től a szerszám használatának módjától függően, különösen attól, hogy milyen munkadarabot dolgoznak fel.

**▲FIGYELMEZTETÉS:** Ügyeljen arra, hogy meghatározza a kezelő védelmét szolgáló biztonsági intézkedéseket, amelyek az expozíció becslésén alapulnak a tényleges felhasználási körülmények között (figyelembe véve a működési ciklus minden részét, például a szerszám kikapcsolása idejét és azt az időt, amikor az indítási idő mellett alapjáraton jár).

### Vibráció

A vibráció teljes értéke (háromtengelyű vektorösszeg) az EN62841-1 szerint meghatározva:

Üzem mód: töltés nélküli használat

Rezgéskibocsátás ( $a_{h1}$ ): 2,5 m/s<sup>2</sup> vagy kisebb

Bizonytalanság (K): 1,5 m/s<sup>2</sup>

**MEGJEGYZÉS:** A bejelentett összes vibrációérték(ek)et egy szabványos vizsgálati módszerrel mértük, és felhasználható az egyik eszköz és egy másik összehasonlítására.

**MEGJEGYZÉS:** A bejelentett vibrációérték(ek) felhasználható még az expozíció előzetes értékelésében is.

**▲FIGYELMEZTETÉS:** A vibrációkibocsátás az elektromos szerszám használata során eltérhet a bejelentett érték(ek)től a szerszám használatának módjától függően, különösen attól, hogy milyen munkadarabot dolgoznak fel.

**▲FIGYELMEZTETÉS:** Ügyeljen arra, hogy meghatározza a kezelő védelmét szolgáló biztonsági intézkedéseket, amelyek az expozíció becslésén alapulnak a tényleges felhasználási körülmények között (figyelembe véve a működési ciklus minden részét, például a szerszám kikapcsolása idejét és azt az időt, amikor az indítási idő mellett alapjáraton jár).

## EK-megfelelőségi nyilatkozat

Csak az európai országok számára

Az EK-megfelelőségi nyilatkozatot ezen használati útmutató A. melléklete tartalmazza.

## FIGYELEM

Ezt a készüléket 8 éves vagy annál idősebb gyermekek, valamint csökkent fizikai, érzékszervi vagy szellemi képességekkel rendelkező személyek, illetve tapasztalat és ismeretek hiányában élő személyek használhatják, ha felügyeletet vagy utasítást kaptak a készülék biztonságos használatával kapcsolatban, és megértik az ezzel járó veszélyeket. A gyermekek nem játszhatnak a készülékkel. A gyermekek nem végezhetnek tisztítást és karbantartást felügyelet nélkül.

## Áltanános elektromos szerszámokra vonatkozó biztonsági figyelmeztetések

**▲FIGYELMEZTETÉS:** Olvassa el az elektromos szerszámhoz mellékelte összes biztonsági figyelmeztetéseket, utasításokat, ábrákat és specifikációkat. Amennyiben az alább felsorolt utasításokat nem tartja be, az áramütést, tüzet és/vagy súlyos sérülést okozhat.

## A figyelmeztetéseket és utasításokat további felhasználás céljából biztos helyen őrizze meg.

A figyelmeztetésben szereplő „elektromos szerszám” elnevezés a hálózatról (vezetékes) vagy akkumulátorról (vezeték nélküli) működő szerszámra utal.

Viseljen védőszemüveget.

1. Tartsa tisztán és jól megvilágítottan a munkaterületet. A túlzásfolt vagy sötét helyeken könnyen történhet baleset.
2. Ne használja az elektromos szerszámot robbanásveszélyes légkörben, azaz gyúlékony folyadékok, gázok vagy porok jelenlétében. Az elektromos szerszámok szikráznak, ezzel begyűjthetik a port vagy a kipárolgó anyagokat.
3. Az elektromos szerszám használata során ügyeljen arra, hogy gyermekek és nézelődő személyek ne legyenek a közelben. Ha Önt megzavarják munkavégzés közben, azzal elveszítheti a szerszám feletti uralmát.

## Elektromosságra vonatkozó biztonság

1. Az elektromos szerszám csatlakozója illeszkedjen az adott dugaljhoz. Semmilyen körülmények között ne változtasson a szerszám csatlakozóján. Földelt elektromos szerszámhoz ne használjon adaptercsatlakozót. Érintetlen (nem módosított) csatlakozók és az ehhez illő dugalj használatával csökkenti az áramütés kockázatát.
2. Kerülje a földelt felületekkel való érintkezést, például csövek, fűtőtestek, hűtőrácsok és hűtőszekrények. Nagyobb az esély az áramütésre abban az esetben, ha az Ön teste földelve van.
3. Az elektromos szerszámot ne tegye ki esőnek vagy nedves környezeti körülményeknek. Az elektromos szerszámba jutó víz növeli az áramütés kockázatát.
4. Ne rongálja meg a vezetéket. Soha ne használja a vezetéket az elektromos szerszám hordozásához, ne azzal húzza ki az elektromos szerszámot az aljzattól. A vezetéket tartsa távol hőtől, olajtól, éles eszközöktől vagy mozgó alkatrészeiktől. A rongálódott, összegabalyodott vezeték növeli az áramütés kockázatát.
5. Ha kültéren használja az elektromos szerszámot, akkor szabadtéri használatra alkalmas hosszabbítót alkalmazzon. Szabadtéri használatra alkalmas hosszabbítót alkalmazásával csökkenti az áramütés kockázatát.
6. Ha elkerülhetetlen, hogy az elektromos szerszámot nedves környezetben használja, akkor áramvédő kapcsolóval (ÁVK) ellátott csatlakozót használjon. Az áramvédő kapcsolóval (Fi relé; ÁVK) ellátott csatlakozó használatával csökkenti az áramütés kockázatát.
7. Az elektromos szerszámok olyan elektromágneses mezőket (EMF) állítanak elő, amelyek nem károsak a felhasználóra. Azonban a szívritmus-szabályozók és más hasonló orvostechnikai eszközök felhasználói az elektromos szerszám használatát előtt a készülék gyártójához és/vagy orvoshoz kell fordulni tanácsért.
8. Viseljen megfelelő öltözetet. Ne viseljen laza ruházatot vagy ékszert. Haját és ruházatát tartsa távol a mozgó alkatrészeiktől. A laza ruházat, ékszer vagy a hosszú haj könnyen beakadhat a mozgó alkatrészekbe.
9. Ha a készülékeket porszívó és -gyűjtő felszerelésekhez lehet csatlakoztatni, akkor győződjön meg róla, hogy azok csatlakoztatva legyenek és a megfelelő módon használják azokat. A porgyűjtés csökkentheti a porhoz köthető veszélyeket.
10. Ne hagyja, hogy a szerszámok gyakori használata megserzett ismeretek lehetővé tegyék önélégültségét és figyelmen kívül hagyja a szerszám biztonsági elveit. Gondatlan cselekmény egy másodperc töredéke alatt súlyos sérülést okozhat.
11. Mindig viseljen védőszemüveget az elektromos szerszámok használata során, hogy megvédje a szemét a sérüléstől. A szemüvegnek meg kell felelnie az ANSI Z87.1-nek az Egyesült Államokban, az EN 166-nak Európában vagy az AS/NZS 1336-nak Ausztráliában/Új-Zélandon. Ausztráliában / Új-Zélandon törvényileg arcvédőt is kötelező viselni az arcod védelme érdekében.

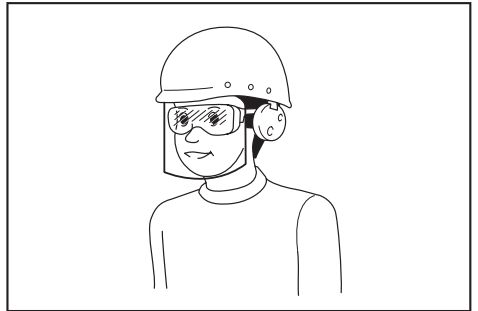

Az a munkáltató felelőssége, hogy kiképeztesse a szerszámkezelők és a közvetlen munkaterületen tartózkodó más személyek megfelelő biztonsági védőfelszerelések használatát.

## Személyi biztonság

1. Koncentráltan dolgozzon, figyelje, mit csinál és hallgasson a józan eszére az elektromos szerszám használatát során. Amennyiben fáradt, kábítószert, alkohol vagy gyógyszer befolyásoltsága alatt áll, ne használja az elektromos szerszámot. Ha az elektromos szerszám használatát közben csak egy pillanatra nem figyel oda súlyos sérülést is szenvedhet.
2. Használjon egyéni védőfelszerelést. Mindig viseljen védőszemüveget. A védőfelszerelés, például pormaszk, csúszámentes cipő, védősisak vagy hallásvédő eszköz a megfelelő körülményekhez használatával csökkentheti a személyi sérüléseket.
3. Gondoskodjon a véletlen szerű bekapcsolással szembeni védelemről. Az áramforrás és/vagy akkumulátortelep csatlakoztatása, a szerszám felvétele vagy szállítása előtt mindig győződjön meg arról, hogy a kapcsoló kikapcsolt állásban van. Az elektromos szerszámok kapcsolóra helyezett ujjal történő hordozása, vagy bekapcsolt kapcsolóval való feszültség alá helyezése balesetet okozhat.
4. Mindenféle állítókulcsot és villáskulcsot távolítson el, mielőtt bekapcsolja az elektromos szerszámot. Személyi sérülést okozhat, ha villáskulcs vagy más eszköz marad az elektromos szerszám forgó alkatrészei között.
5. Ne hajoljon a gép fölé. Minden esetben őrizze meg stabilitását és egyensúlyát. Váratlan esetekben így jobban az uralma alatt tudja tartani az elektromos szerszámot.
6. Az elektromos szerszám használatát és karbantartását. A munka elvégzéséhez való elektromos szerszámot használja. A megfelelő elektromos szerszám használatával az adott feladatot jobban és biztonságosabban végezhető el.
7. Ne használja az elektromos szerszámot, ha azt a kapcsolóval nem tudja be- vagy kikapcsolni. Minden olyan elektromos szerszám veszélyes és meg kell javíttatni, amelyet nem lehet a kapcsolón keresztül irányítani.
8. Húzza ki a dugót az áramforrásból és/vagy vegye ki az akkumulátort, ha le lehet, az elektromos szerszám, mielőtt bármilyen beállítás elvégezze, tartozékokat cserélne vagy elektromos szerszámokat tárolna. Az ilyen biztonsági intézkedések csökkentik az elektromos szerszám véletlen szerű elindulásának kockázatát.
9. Tartsa gyermekektől távol az éppen használaton kívüli elektromos szerszámokat és ne engedje, hogy olyan személyek működtessék azt, akik nem ismerik az elektromos szerszámot vagy ezeket a működtetési szabályokat. Az elektromos szerszámok veszélyesek olyanok kezében, akik a szerszám használatára nincsenek kiképezve.

- Karbantartja az elektromos szerszámokat és tartozékait. Ellenőrizzé a nem megfelelően megkötő vagy kilógó alkatrészeket, van-e törött alkatrész vagy minden olyan fennálló helyzet, amely hatással lehet a szerszám működésére. Használat előtt javíttassa meg a sérült a szerszámot. Számtalan baleset okozója a nem megfelelően karban tartott elektromos szerszám.
- A vágószerszámokat megélezve, tisztán tárolja és használja. A kellően karbantartott, éles vágóéllú vágóeszközök kevésbé kötődnek és könnyebb azokat kontrollálni.
- Az elektromos szerszámot, annak tartozékait és betéteit stb. az utasításoknak megfelelően használja a munkakörülmények és az elvégzendő munka figyelembe vételével. A szerszám az eredeti rendeltetésétől eltérő használata veszélyes helyzetet okozhat.
- Tartsa a fogantyúkat és a megfogó felületeket szárazon, tisztán, olaj- és zsírinteszen. A csúszós fogantyúk és a megfogó felületek nem teszik lehetővé a szerszám biztonságos kezelését és irányítását váratlan helyzetekben.
- A szerszám használata közben ne viseljen szövetből készült munkakesztyűt, amely összefonódhat. A szövetből készült munkakesztyűnek a mozgó alkatrészekbe való összefonódása személyi sérülést okozhat.

#### Akkumulátoros készülék használata és ápolása

- Kizárólag a gyártó által megadott töltővel végezze el a feltöltést. Az egyes akkumulátortelepek töltésére alkalmas töltő tűzveszélyt okozhat, ha azt eltérő típusú akkumulátortelep feltöltésére használják.
- Az elektromos szerszámokat kizárólag a speciálisan erre a célra szánt akkumulátorteleppel használja. Bármilyen egyéb akkumulátortelep használata sérülés- és tűzveszélyt okozhat.
- Tartsa távol a használaton kívüli akkumulátortelepet más fémtárgyaktól, például gemkapcsoktól, érméktől, kulcsoktól, szögektől, csavaroktól vagy az egyes csatlakozók közötti kapcsolat létrehozására alkalmas, prób méretű egyéb fémtárgyaktól. Az akkumulátorcsatlakozók rövidre zárása égési sérülést vagy tüzet okozhat.
- Nem megfelelő körülmények között folyadék áramolhat ki az akkumulátorból; kerülje az azzal való érintkezést. Véletlenszerű érintkezés esetén öblítse le vízzel. Ha a folyadék szembe kerül, haladéktalanul forduljon orvoshoz. Az akkumulátorból kilépő folyadék irritációt vagy égési sérülést okozhat.
- Ne használjon sérült vagy módosított akkumulátortelepet, illetve szerszámot. A sérült vagy módosított akkumulátorok előre nem látható módon viselkedhetnek, amely tűzzel, robbanással vagy sérülés kockázatával járhat.
- Ne tegye ki az akkumulátortelepet, illetve a szerszámot tűz vagy túlságosan nagy hőmérséklet hatásának. A tűzzel vagy 130 °C-ot meghaladó hőmérséklettel szembeni kitettség robbanást okozhat.
- Maradéktalanul tartsa be a töltéssel kapcsolatos előírásokat, és ne töltse az akkumulátortelepet vagy a szerszámot a megadott hőmérsékleti tartományon kívül. A szakszerűtlen vagy a megadott hőmérsékleti tartományon kívüli töltés károsíthatja az akkumulátort, és fokozhatja a tűzveszélyt.

#### Szerviz

- A szerszám szervizelését egy olyan képzett személlyel végeztesse, aki az eredetivel identikus alkatrészeket használ a javításhoz/szervizelésel. A szerszám biztonságosságát ezzel megőrizheti.
- Soha ne szervizelje a sérült akkumulátortelepeket. Az akkumulátortelepek szervizelését csak a gyártó vagy az arra felhatalmazott szolgáltatók végezhetik.
- Kövesse a tartozékok kenésére és cseréjére vonatkozó utasításokat.

## Vezeték nélküli kerti permetező biztonsági figyelmeztetései

**▲FIGYELMEZTETÉS:** Tűz vagy robbanás kockázata. Ne permetezzen gyúlékony folyadékokat, például benzint. Keresse meg ezt a szimbólumot a tartályon.

**▲FIGYELMEZTETÉS:** A permetezőhöz használt termékekből előállított permet egyes vegyszereket tartalmaz, amelyekről ismert, hogy rákot, születési rendellenességet és egyéb reprodukív károsodásokat okoznak.

Néhány példája ezeknek a vegyszereknek:

- a műtrágyában lévő vegyületek
- inszekticidekben, herbicidekben és peszticidekben lévő vegyületek;
- arzén és króm vegyileg kezelt faanyagból Kövesse az összes ilyen termékek tartályán található utasításokat. Ezeknek a vegyszereknek való kitettség csökkentése érdekében, viseljen jóváhagyott biztonsági felszerelést, például arcmaszkot, amelyeket a permetek kiszűrésére terveztek, kesztyűket és más megfelelő védőfelszereléseket.

- Mielőtt bármilyen növényvédőszer vagy más permetező anyagot használna ebben a permetezőben, alaposan olvassa el az eredeti csomagolásán található címkét, és kövesse annak utasításait. Egyes permetező anyagok veszélyesek, ezért nem szabad ebben a permetezőben használni, mert károsíthatják a permetezőt, és súlyos testi sérülést vagy anyagi kárt okozhatnak.
- Áramütés veszélye. Soha ne permetezzen az elektromos csatlakozók felé.
- Ne használjon kereskedelmi minőségű vegyszereket vagy vegyi anyagokat kereskedelmi vagy ipari célokra. Kizárólag fogyasztói minőségű víz-alapú gyep- és kerti fogyszereket használjon.
- Ne öntsön meleg vagy forrásban lévő folyadékot a tartályba. Ezek gyengíthetik vagy károsíthatják a tömlőt vagy a tartályt.
- A permetezési területnek jól szellőzőnek kell lennie.
- Kerülje a permetezést szeles napokon. A permetet véletlenül fújhatják olyan növényekre vagy tárgyakra, amelyeket nem szabad permetezni.
- Tárolja a permetezőt egy biztonságos, jól szellőző beltéri térben üres folyadéktartállyal.
- Ne használjon maró (alkáli) önmelegedő vagy maró (savas) folyadékokat ebben a permetezőben. Ezek korrodálhatják a fém alkatrészeket, vagy gyengíthetik a tartályt és a tömlőt.

- **Ismerje a permetezőndő vegyszer tartalmát.** Olvassa el a vegyszerhez mellékelt anyagbiztonsági adatlapokat (MSDS) és edénycímkéket. Kövesse a vegyszergyártó biztonsági utasításait.
- **Ne hagyjon maradékot vagy permetanyagot a tartályban a permetező használata után.** Tisztítsa meg minden használat után.
- **Ne dohányozzon a permetező használata közben, és ne permetezzen olyan helyen, ahol szikra vagy láng van.**
- **Az injekció kockázata.** Ne ürítse ki közvetlenül a bőr ellen.
- **Ne tegye a permetezőt vízbe vagy más folyadékba az áramütés kockázatának csökkentése érdekében.** Ne helyezze és ne tárolja a permetezőt olyan helyen, ahol leeshet, vagy kádba vagy mosogatóba húzható.
- **Karbantartsa ezt a terméket.** Alaposan ellenőrizze a permetező belsejét és külsejét, vizsgálja meg az alkatrészeket minden használat előtt. Ellenőrizze, hogy nincsenek-e megrepedett vagy elromlott tömlők, és ellenőrizze a szivárgást, az eltömődött szűrőfejet és hiányzó vagy sérült alkatrészeket. Használat előtt javítsa meg a sérült terméket. Számatalan baleset okozója a nem megfelelően karban tartott termék.
- **Húzza ki az akkumulátort az egységről a permetező leeresztése, tisztítása vagy tárolása előtt.** Az ilyen megelőző jellegű biztonsági intézkedések csökkentik a véletlen indítás kockázatát.
- **Mindig viseljen szemvédőt oldalsó pajszokkal vagy védőszemüvegekkel, amelyeken megjelölt, hogy megfelelnek az ANSI Z87.1 követelményeknek.** Ennek elmulasztása esetén a folyadék szemébe kerülhet, amely súlyos sérüléseket okozhat.
- **Óvja a tüdejét. Viseljen egy arc- vagy pormaszkot a permetező használatában közben.** Ennek a szabálynak betartása csökkenti a súlyos személyi sérülések kockázatát.
- **Az akkumulátoros szerszámokat nem kell bedugni az elektromos csatlakozóba; ezért mindig üzemképes állapotban vannak. Ügyeljen a lehetséges veszélyekre, amikor nem használja az akkumulátoros szerszámot, vagy amikor cseréli a tartozékokat.** Vegye ki az akkumulátor telepet, amikor a szerszám nincs használatban. Ennek a szabálynak betartása csökkenti az áramütés, tűz vagy súlyos személyi sérülés kockázatát.
- **Ne helyezze az akkumulátoros szerszámokat vagy azok elemeit tűz vagy hő közelébe.** Ez csökkenti a robbanás és sérülések kockázatát.
- **Ne törje össze, dobja le vagy sértse meg az akkumulátor telepet. Ne használjon leesett vagy éles ütést kapott akkumulátor telepet vagy töltőt.** A sérült akkumulátor robbanhat. Azonnal és megfelelően ártalmatlanítsa leesett vagy megromlódot akkumulátort.
- **Az akkumulátor robbanhat gyújtóforrás, például jelzőlámpa jelenlétében.** A súlyos személyi sérülések csökkentésének érdekében soha ne használjon vezeték nélküli terméket nyílt láng jelenlétében. Egy felrobbant akkumulátor törmelékét és vegyszereket engedheti el. Ha ki vannak téve, azonnal mossa le a vízzel.
- **Ne töltsé az akkumulátoros szerszámot egy nedves helyen.** Ennek a szabály betartása csökkenti az áramütés kockázatát.
- **A legjobb eredmények elérése érdekében az akkumulátoros szerszámot olyan helyen kell feltölteni, ahol a hőmérséklet több, mint 10 ° C (50 ° F), de kevesebb, mint 40 ° C (104 ° F).** A súlyos személyi sérülések kockázatának csökkentése érdekében ne tárolja a kültéren vagy járműveken.
- **Az akkumulátor szivárgóhat szélsőséges használati vagy hőmérsékleti körülmények között. Ha a folyadék kerül a bőrére, azonnal mossa le szappannal és vízzel. Ha a folyadék kerül a szemébe, öblítse le tiszta vízzel legalább 10 percig, majd azonnal forduljon orvoshoz.** Ennek a szabálynak betartása csökkenti a súlyos személyi sérülések kockázatát.
- **Ne használjon akkumulátorral működtetett készüléket esőben.**
- **Ne használjon akkumulátorral működtetett készüléket esőben. Legyen óvatos, amikor kezelje az akkumulátort, hogy ne zárja rövidre az akkumulátort olyan anyagokkal, mint a gyűrűk, karkötők és kulcsok.** Az akkumulátor vagy a vezeték túlmelegedhet és égési sérüléseket okozhat.
- **Ne helyezze az akkumulátor(ok)at tűzbe.** A cella felrobbanhat. Ellenőrizze a helyi szabályzatot a lehetséges speciális megsemmisítésre vonatkozó utasításokat illetően.
- **Ne nyissa fel vagy rongálja meg az akkumulátor(ok)at.** A kibocsátott elektrolit maró hatású, és a szem vagy a bőr sérülését okozhatja. Lenyelés esetén mérgező lehet.
- **Kerülje a veszélyes környezetet -** Ne használjon készüléket egy nedves helyen.
- **Használja a megfelelő készüléket -** Ne használja a készüléket semmilyen más munkához, kivéve azt, amelyre szánta.
- **Ne kényszerítse a készüléket -** Jobban fogja elvégezni a munkát, és kisebb a valószínűsége a sérülés kockázatának, amikor olyan ütemben végezzük, amire tervezték.
- **Beltérben tárolja az üresjáratú készülékeket -** Amikor nem használja, a készülékeket beltéren, száraz, magas vagy zárt helyen kell tárolni - a gyermekektől elzárva
- **A készüléket gondosan karbantartsa -** Tartsa tisztán a legjobb teljesítmény és a sérülések kockázatának csökkentése érdekében. Kövesse az utasításokat a tartozékok cseréjéhez. Ellenőrizze a készülék vezetékeit, és ha sérült, javítsa meg egy hivatalos szervizben. Tartsa a fogantyúkat szárazon, tisztán, olaj- és zsírmentesen.
- **Ellenőrizze a sérült alkatrészeket -** A készülék további használata előtt, gondosan ellenőrizni kell a sérült védőburkolatot vagy más alkatrészeket annak megállapításához, hogy az megfelelően működik-e és megfelel-e a tervezett funkciónak. Ellenőrizze a mozgó alkatrészek egyezőségét, a mozgó alkatrészek megkötését, az alkatrészek törését, felszerelését és minden más olyan állapot, amely befolyásolhatja annak működését. A sérült védőburkolatot vagy egyéb alkatrészt egy hivatalos szerviznél kell megfelelően megjavítani vagy kicserélni, hacsak a kézikönyv máshol nem mutatja.
- **Ne borítson meg egy feltöltött tartályt, hogy elkerülje a szivárgást, ha a tartály fedele nincs meghúzva.**

## Akkumulátorral kapcsolatos fontos biztonsági előírások

1. Az akkumulátor használata előtt olvassa el az (1) akkumulátortöltőn, az (2) akkumulátoron és az (3) akkumulátorral működtethető terméken feltüntetett utasításokat és figyelmeztető jelzéseket.
2. Ne szerelje szét vagy alakítsa át az akkumulátort! Ellenkező esetben tűz, erős hőfejlesztés vagy robbanás keletkezhet.
3. A működési idő túlságosan nagymértékű lerövidülése esetén haladéktalanul hagyjon fel az érintett akkumulátor használatával. Ellenkező esetben túlmelegedhet az eszköz, égési sérüléseket szenvedhet, vagy akár robbanás történhet.
4. Ha az elektrolit a szemébe kerül, öblítse ki tiszta vízzel, és haladéktalanul forduljon orvoshoz. Ellenkező esetben akár a látását is elveszítheti.
5. Ne zárja rövidre az akkumulátort!
  - (1) Soha ne érintse meg a csatlakozókat feszültség vezetésére alkalmas anyagokkal!
  - (2) Ne tárolja az akkumulátort egyéb fémtárgyakat, mint például szögeket, érméket stb. is tartalmazó tárolóeszközben!
  - (3) Ne tegye ki az akkumulátort víz vagy eső hatásának!

Az akkumulátor rövidzárlata jelentős mértékű áramerősséget, túlmelegedést, esetleges égési sérüléseket és akár meghibásodást is okozhat.

6. Ne tárolja és használja a készüléket, illetve az akkumulátort olyan helyen, ahol a hőmérséklet elérheti vagy meghaladhatja a 50 °C-ot (122 °F).
7. Az akkumulátort még abban az esetben se égesse el, ha azt komoly kár érte vagy teljes mértékben elhasználódott! Tűz hatására az akkumulátor felrobbanhat.
8. Ne szűrje át, hasítsa fel, zúzza össze, dobálja vagy ejtse le az akkumulátort, illetve ne üsse neki kemény tárgyaknak. Ellenkező esetben tűz, erős hőfejlesztés vagy robbanás keletkezhet.
9. Ne használjon sérült akkumulátort!
10. A lítium-ion tartalmú akkumulátorok a veszélyes árukat szabályozó nemzetközi jogszabályok hatálya alá tartoznak.

Kereskedelmi célú – például harmadik felek vagy szállítmányozók általi – szállítás esetén a csomagolásra és a címkézésre vonatkozó különleges követelmények is betartandók.

A szállítandó árucikk szakszerű előkészítése érdekében szállítás előtt egyeztessen veszélyes anyagokkal foglalkozó szakemberrel. Ezenkívül az általában részletesebb szabályozást nyújtó állami jogszabályi rendelkezések is figyelembeveendőek. Ragassza le vagy fedje le a nyitott érintkezőket, és úgy csomagolja be az akkumulátort, hogy az ne mozdulhasson el a csomagoláson belül.

11. Leselejtezés előtt vegye ki az akkumulátort a készülékből, és biztonságos helyen ártalmatlannítsa azt. Kövesse az akkumulátor ártalmatlannítására vonatkozó helyi előírásokat.
12. Az akkumulátorokat kizárólag a Makita által meghatározott termékekben használja fel. Az akkumulátorok nem megfelelő termékekbe történő behelyezése és használata tüzet, túlzott mértékű hőképződést, robbanást vagy elektrolitszivárgást okozhat.
13. Ha előreláthatólag hosszabb ideig nem használja majd a készüléket, távolítsa el belőle az akkumulátort.
14. Használat közben és után az akkumulátor hőt bocsájthat ki, ami égési sérüléseket vagy alacsony hőmérsékletű égési sérüléseket okozhat. Legyen óvatos, ha a még meleg akkumulátort kezeli.
15. Használat után ne érintse meg a készülék érintkezőjét, mivel az meleg lehet és égési sérülést okozhat.
16. Ügyeljen arra, hogy az akkumulátor érintkezőin, nyílásaiban és hornyáiban ne halmozódjon fel forgács, por vagy egyéb szennyeződés. Ez az eszköz vagy az akkumulátor teljesítménycsökkenését, vagy meghibásodását okozhatja.
17. Ha az eszköz nem támogatja a nagyfeszültségű távvezetékek közelében történő használatot, ne használja az akkumulátort nagyfeszültségű távvezetékek közelében. Ez az eszköz vagy az akkumulátor meghibásodását okozhatja.
18. Az akkumulátort tartsa távol gyermekektől.

## ŐRIZZE MEG A JELEN ÚTMUTATÓT.

**▲FIGYELEM:** Kizárólag eredeti Makita akkumulátorokat használjon. A Makitától eltérő gyártmányú, vagy módosított akkumulátorok használatakor felrobbanhat az akkumulátor, tüzet, személyi sérüléseket és károkat okozva ezzel. Ezen túlmenően a Makita gyártmányú készülékre és töltőre vonatkozó Makita garancia érvénytelenné válását is maga után vonja.

## Tanácsok az akkumulátor élettartamának meghosszabbításához

1. Töltse fel az akkumulátort, mielőtt az teljesen lemerülne. Soha ne működtesse tovább a készüléket és mindig töltsen fel az akkumulátort, ha a készülék teljesítményének csökkenését észleli.
2. Soha ne töltsen az akkumulátort, ha azt teljes mértékben feltöltötték! A túltöltés lerövidíti az akkumulátor hasznos élettartamát.
3. 10 °C és 40 °C (50 °F és 104 °F) közötti szobahőmérsékleten végezze el az akkumulátor feltöltését. Ha az akkumulátor felforrósodott, a töltése előtt várja meg, amíg az megfelelően lehül.
4. Ha nem használja az akkumulátort, vegye ki az eszközből vagy a töltőből.
5. Ha előreláthatólag huzamosabb (hat hónapnál hosszabb) ideig nem használja majd a készüléket, töltsen fel az akkumulátort.



## **VEZETÉK NÉLKÜLI KERTI PERMETEZŐ HASZNÁLATA ÉS ÁPOLÁSA**

1. A vezeték nélküli kerti permetező Makita lítium-ion akkumulátorral működik. Bármilyen egyéb akkumulátorok használata tűzveszélyt okozhat. Töltse fel az akkumulátorokat csak a megadott töltővel. Az egyes akkumulátorok töltésére alkalmas töltő tűzveszélyt okozhat, ha azt eltérő típusú akkumulátor feltöltésére használják.
2. Mindig helyezze a vezeték nélküli kerti permetezőt sík és stabil felületre, amikor behelyezi vagy eltávolítja az akkumulátort.
3. Ne használjon olyan akkumulátorokat, mellékleteket vagy tartozékokat, amelyeket a gyártó nem ajánlott. Nem ajánlott akkumulátorok, mellékletek vagy tartozékok használata súlyos személyi sérülést okozhat.

# ÖSSZESZERELÉS

## **⚠ VIGYÁZAT:**

A gépen bármilyen munka végezése előtt mindig győződjön meg arról, hogy kikapcsolta a gépet és eltávolította az akkumulátort.

## **⚠ VIGYÁZAT:**

Győződjön meg arról, hogy az összes alkatrész megfelelően van felszerelve, hogy a folyadék nem fog szivárogni a gép működtetése során.

### **A permetező pálca összeszerelése**

1. Távolítsa el a kupakot a fogantyúról.
2. Ellenőrizze, hogy az O-gyűrű a helyén van, majd csavarja rá a permetező palcát a fogantyúra, és szorosan húzza meg. Lásd az 1. ábrát.
3. Lazítsa a hosszabbító anyát, és húzza ki a permetező palcát a kívánt hosszúsáig.
4. Újra húzza meg a hosszabbító anyát.

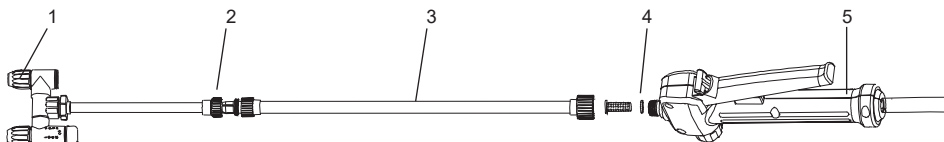

1	Állítható permetezőfej	2	Hosszabbító anyá
3	Permetező pálca	4	O-gyűrű
5	Fogantyú		

1. Ábra

### **Vállszij**

Csatlakoztassa a vállpántot a gép akasztóihoz az ábra szerint. Lásd az 2. ábrát.

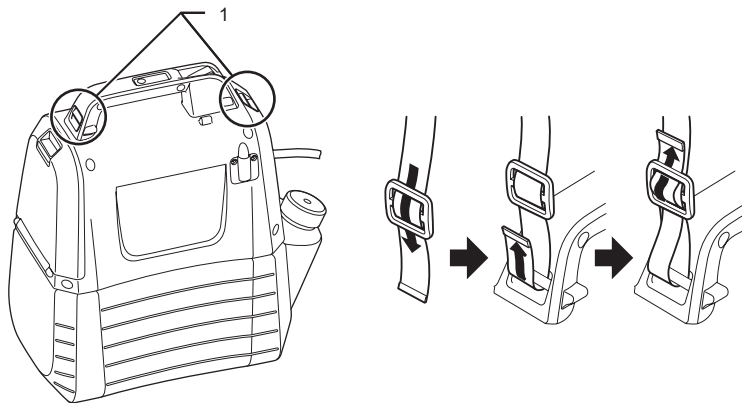

1	Akasztó
---	---------

2. Ábra

# A KÉSZÜLÉK MŰKÖDÉSE ÉS FUNKCIÓI

## **⚠ VIGYÁZAT:**

A gép beállítása vagy működésének ellenőrzése előtt mindig győződjön meg arról, hogy kikapcsolta a gépet és eltávolította az akkumulátort.

## **Az akkumulátor behelyezése és eltávolítása.**

## **⚠ VIGYÁZAT:**

- Az akkumulátor eltávolítása előtt mindig kapcsolja ki a gépet.
- Az akkumulátor behelyezése vagy eltávolítása előtt a gépet és az akkumulátort mindig tartsa erősen. Ha nem tartja a gépet és az akkumulátort erősen az kicsúszhat a kezéből, és ez a gép és az akkumulátor sérüléséhez, valamint személyi sérüléshez vezethet.
- Ne alkalmazzon erőszakot, amikor behelyezze az akkumulátort. Ha az akkumulátor nem csúszik be könnyedén a helyére, akkor azt helytelen módon helyezték be.

Az akkumulátor behelyezéséhez húzza le a rögzítőkart, utána nyissa fel az akkumulátortartó fedelét. Illessze az akkumulátoron található nyelvet a készülékház hornyához, és csúsztassa a helyére. Mindig teljesen illessze be, amíg egy kattintással a helyére nem rögzül. Lásd az 3. ábrát.

Az eltávolításhoz csúsztassa ki a gépből az akkumulátort, miközben nyomja a gombot. Lásd az 4. ábrát.

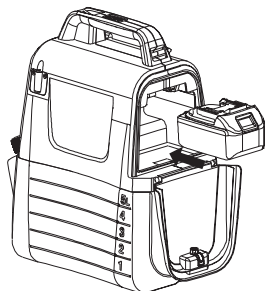

3. Ábra



4. Ábra

## Az akkumulátor maradék töltöttségi szintjének kijelzése

Az akkumulátor maradék töltöttségi állapotának ellenőrzéséhez nyomja meg a gépen található Ellenőrzési gombot. A jelzőfények ekkor néhány másodpercre felvillannak. Lásd az 5. ábrát.

Jelzőfények		Akkumulátor maradék töltöttségi szintje
Világít	Kialszik	
■ ■ ■		50 % - 100 %
■ ■ □		30 % - 50 %
■ □ □		0 % - 30 %

### MEGJEGYZÉS:

- A felhasználási körülményektől és a környezeti hőmérséklettől függően a kijelzés kissé eltérhet a töltöttség tényleges állapotától.

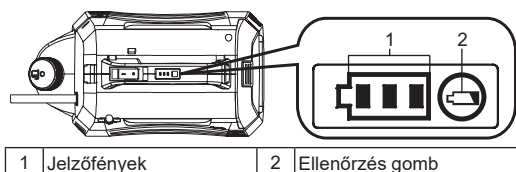

1	Jelzőfények	2	Ellenőrzés gomb
---	-------------	---	-----------------

5. Ábra

## Gép/akkumulátor-védő rendszer

A gép fel van szerelve védő rendszerrel. Ez a rendszer automatikusan kikapcsolja a motor áramellátását, hogy meghosszabbítsa a gép és az akkumulátor élettartamát. A gép működtetés közben automatikusan leáll, ha a gépet vagy az akkumulátort a következő feltételek valamelyikébe teszik ki.

- Túlterhelés elleni védelem: Amikor a gépet úgy működtetik, hogy az abnormálisan nagy áramot von le, akkor a gép automatikusan fog megállni jelzés nélkül. Ebben a helyzetben kapcsolja ki a gépet, és állítsa le azt az alkalmazást, amely a gép túlterhelését okozta. Ezután kapcsolja be a gépet újraindításra.
- Túlmelegedés elleni védelem: Ha az akkumulátor kapacitása alacsony lesz, a gép automatikusan leáll. Ha a gép akkor sem működik, ha a kapcsolókat működteti, vegye ki az akkumulátort a gépből, és tölts fel.

## Az akkumulátor töltöttségi szintjének kijelzése



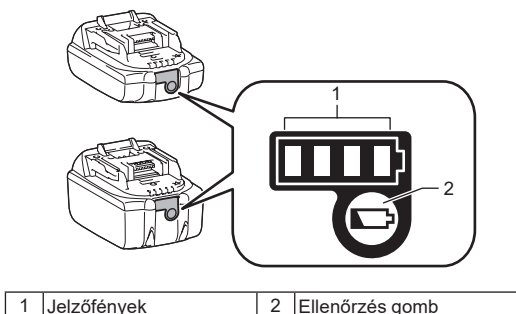



*Kizárólag jelzőfényvel ellátott akkumulátorokhoz*



1	Jelzőfények	2	Ellenőrzés gomb
---	-------------	---	-----------------

6. Ábra

Az akkumulátor töltöttségi állapotának ellenőrzéséhez nyomja meg az akkumulátoron található Ellenőrzés gombot. A jelzőfények néhány másodpercre felvillannak.

Jelzőfények		Töltöttségi állapot
 Világít	 Kialszik	
		75 % - 100 %
		50 % - 75 %
		25 % - 50 %
		0 % - 25 %

**MEGJEGYZÉS:** A felhasználási körülményektől és a környezeti hőmérséklettől függően a kijelzés kissé eltérhet a töltöttség tényleges állapotától.

**MEGJEGYZÉS:** Az első (bal oldali szélső) jelzőlámpa villog, ha az akkumulátorvédő rendszer működik.

# Keverék



**FIGYELMEZTETÉS!** Mindig kövesse a vegyszergyártó termékcímkéjén nyomtatott használati, tisztítási és tárolási utasításait. Minden használat után alaposan tisztítsa meg, követte a kézikönyv Karbantartás és tisztítás szakaszában található utasításokat. A vegyszereket gyermekektől elzárva kell tárolni. Ennek elmulasztása súlyos személyi sérülést okozhat.



**FIGYELMEZTETÉS!** A TERMÉKET FOGYASZTÓKÉPESSÉGŰ OTTHONI ÉS KERTI VEGYSZEREK PERMEZÉSÉRE TERVEZTÉK, PÉLDÁUL A GYOMIRTÓK, ROVARIRTÓK ÉS MŰTRÁGYÁK.



**FIGYELEM!** Győződjön meg arról, hogy nem maradt korábban használt vegyszer a tartályban. Ha van, kémiai reakció következhet be káros gáz képződésével.



**ÉRTESÍTÉS:** Ne töltse túl a tartályt. Ha ezt csinálja, az károsíthatja a gépet.



**ÉRTESÍTÉS:** A permetezendő folyadéknak olyan vékonynak kell lenni, mint a víz. Annél sűrűbb folyadék nem permetezhető megfelelően.

1. Vegye ki az akkumulátort, mielőtt kémiai folyadékot adna a tartályhoz.
  2. Jól tartsa a tartályt, és forgassa az óramutató járásával ellentétes irányba, hogy különítse el a motorházat a tartálytól. Lásd az 7. ábrát.
  3. Csavarja le és távolítsa el a mérőpoharat.
  4. Mérje meg az ajánlott folyadékot. A poharral legfeljebb 50 ml(2 oz) folyadék mérhető. Lásd az 8. ábrát.
  5. Óvatosan öntse a folyadékot a tartályba mérőpohárral a tartály töltőnyílásán keresztül. Egy külön konténerben oldja fel teljesen a vegyi folyadékot vízben, majd öntse a tartályba. Ügyeljen arra, hogy mindig a tartály töltőnyílásán keresztül öntsön vegyi folyadékot a tartályba, nem pedig a csésze tárolásának mérésére szolgáló kis nyíláson keresztül. Győződjön meg arról, hogy a tartálytöltő szűrő a helyén van. Lásd az 9. ábrát.
  6. Öblítse le a mérőpoharat tiszta vízzel.
  7. Helyezze vissza a poharat, ügyelve arra, hogy biztonságosan meg van húzva.
  8. Helyezze a tömlőt a tartálytöltő szűrő nyomott részébe. Lásd az 10. ábrát.
  9. Helyezze vissza a motorházat a tartályba, és forgassa az óramutató járásával megegyező irányba a „Click” helyzetre. Lásd az 11. ábrát.
- \* A konténer nem tartalmazott.

7. Ábra

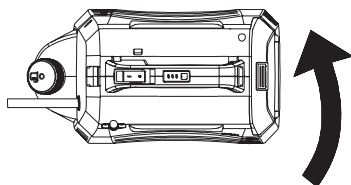

8. Ábra

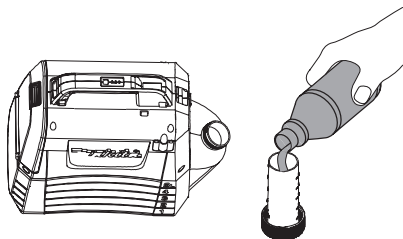

9. Ábra

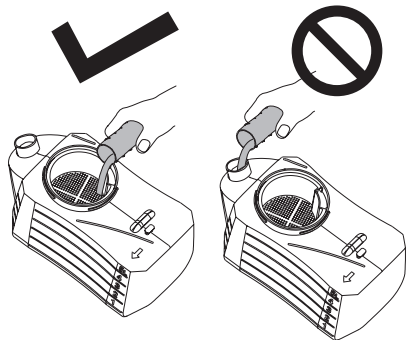

10. Ábra

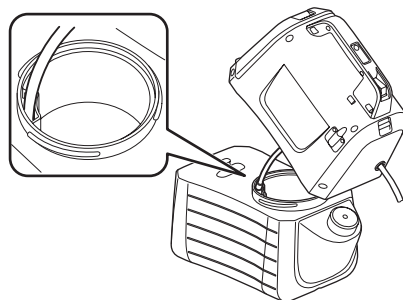

11. Ábra

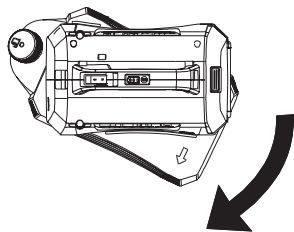

# A KÉSZÜLÉK HASZNÁLATA



**FIGYELMEZTETÉS!** Tűz vagy robbanás kockázata. A permetezési terület jól szellőzőnek kellene, és távol kellene a szikrától vagy a lángtól.

## **VIGYÁZAT:**

Amikor működik a gép, ügyeljen arra, hogy jól tegye a vállövet a vállára.

## **A gép be/kikapcsolása**

1. A gép működtetése előtt vegyen fel védőszemüveget és más biztonsági felszerelést.
2. Nyomja meg a Be/Ki kapcsolót a gép indítására.
3. Tartsa és lenyomja a kart a permetezés megkezdésére. Lásd az 12. ábrát.
4. Engedje el a kart a permetezés megállítására.

## **Bezárás**

A bezárás funkció kényelmes a folyamatos permetezéshez vagy nagy területű lefedésekor.

1. A bezáráshoz nyomja le a kart és húzza hátra a zárógombot, utána engedje el a kart.

Lásd az 13. ábrát.

2. A bezárás feloldásához nyomja a kart és nyomja előre a zárógombot.

Jegyzet: Mielőtt behelyezné az akkumulátortelepet a gépbe, győződjön meg arról, hogy a kar nincs bezárási helyzetben.

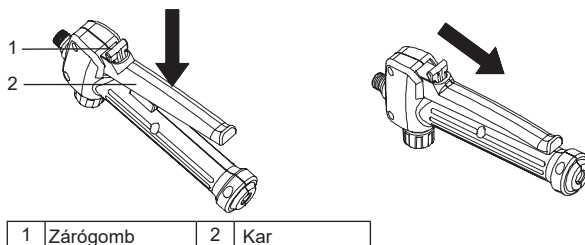

12. Ábra 13. Ábra

## **Igazítás egyfejű típusra**

1. Fordítsa el a csapot a „lock” oldalra, hogy a gépet egyfejű típusként működtesse. Lásd az 14. ábrát.

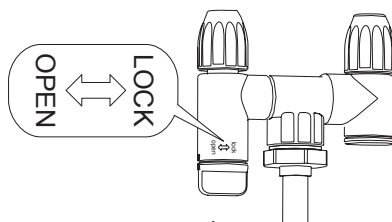

14. Ábra

## **A permetezés beállítása**

Az állítható szórófej segítségével párasíthatja vagy peremetezi a folyadékot.

1. Vegye ki az akkumulátortelepet a gépből.
2. A folyadék párázásához húzza meg az állítható szórófejet.
3. A folyadék permetezéséhez lazítsa meg az állítható szórófejet.

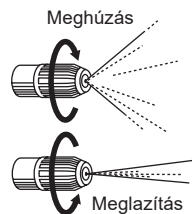



## FIGYELEM

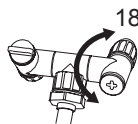

- Ne forgassa el a csapot 180o-nál nagyobb mértékben. A szétszórt nyílás megszakadhat.
- A hibás permetezés elkerülése érdekében ne érintse véletlenül a szórófejet, amikor a szórófejet az állványra támasztja.
- Ne hagyja a megmaradt vegyszert a tartályban hosszú ideig. Ez károsíthatja az alkatrészeket és rövidítheti a termék élettartamát.

### Permetezés



**FIGYELMEZTETÉS!** Soha ne tegye a készüléket a földre használata közben. Mindig kerülje a gép és az akkumulátor nedvesedését. Ne permetezzen a készülék közelében vagy közvetlenül a készülékre.

1. Irányítsa a permetezőfejet közvetlenül a permetezni kívánt növényekre vagy tárgyakra.
2. Soha ne mutassa a permetező pálca végét magára vagy más emberekre.
3. Ügyeljen a visszafröccsenésre. Álljon elég messze a permetezett tárgyaktól, hogy megakadályozza a permet visszafröccsenése mellett.
4. Soha ne permetezzen emberek vagy állatok irányába; mindig lefelé permetezzen szélllel.
5. Kerülje a permetezést szeles napokon. A permetet véletlenül fújhatják olyan növényekre vagy tárgyakra, amelyeket nem szabad permetezni.

## KARBANTARTÁS ÉS KENÉS



### VIGYÁZAT:

Ellenőrzés vagy karbantartás előtt mindig győződjön meg arról, hogy kikapcsolta a gépet és eltávolította az akkumulátort.

A termék BIZTONSÁGÁNAK és MEGBÍZHATÓSÁGÁNAK fenntartása érdekében a javítást, bármely egyéb karbantartást vagy beállítást a Makita által felhatalmazott vagy gyári szervizközpontnak kell végrehajtania Makita cserealkatrészek használata mellett.

### KARBANTARTÁS



**FIGYELMEZTETÉS!** A súlyos személyi sérülések elkerülése érdekében mindig vegye ki az akkumulátortelepet a gépből tisztítás vagy karbantartás közben.



**FIGYELMEZTETÉS!** Mindig viseljen szemvédőt oldalsó pajzsokkal vagy védőszemüveggel, amelyeken megjelölt, hogy megfelelnek az ANSI Z87.1 követelményeinek. Ennek elmulasztása esetén a folyadékok szemébe kerülhet, amely súlyos sérüléseket okozhat.



**FIGYELMEZTETÉS!** Karbantartáskor csak azonos alkatrészeket használjon. Más alkatrészek használata veszélyt vagy a termék károsodását okozhatja.



**FIGYELMEZTETÉS!** Soha ne engedje, hogy a fékfolyadék, benzin, áthatoló olajok stb. érintkezzenek a műanyag alkatrészekkel. A vegyszerek károsíthatják, gyengíthetik vagy tönkretelhetik a műanyagot, ami súlyos személyi sérülést okozhat.



**ÉRTESEÍTÉS:** Rendszeresen ellenőrizze az egész terméket, hogy vannak-e sérült, hiányzó vagy laza alkatrészei, például a csavarok, anyák, kupakok stb. Húzza meg biztonságosan az összes rögzítőelemet és kupakot, és ne működtesse ezt a terméket, mielőtt kicserélik minden hiányzó vagy sérült alkatrészt. Segítségért forduljon az ügyfélszolgálatához vagy egy szakképzett szervizcenterhez.



**ÉRTESEÍTÉS:** Soha ne használjon benzint, hígítót, alkoholt vagy más hasonló szert! Ellenkező esetben elszíneződések, alakváltozások vagy repedések következhetnek be.

**ÁLTALÁNOS KARBANTARTÁS:** Ne használja oldószereket a műanyag alkatrészek tisztításakor. A legtöbb műanyag hajlamos a különféle típusú kereskedelmi oldószerek által okozott károokra, és használatuk károsíthatja őket. Használjon tiszta ruhát a szennyeződés, por, olaj, zsír stb. eltávolításához.

### AZ EGYSÉG TISZTÍTÁSA



**FIGYELMEZTETÉS!** Mindig megfelelően tárolja és ártalmatlanítsa a vegyszereket. A szennyezett öblítővizet a helyi előírásoknak és törvényeknek megfelelően kell megsemmisíteni.

## A TARTÁLY KIÜRÍTÉSE

Ha a permetezés után folyadék maradt a tartályban, ki kell üríteni a tartályt a tisztítás előtt.

- Távolítsa el az akkumulátortelepet.
- Távolítsa el a motorházat a tartályból.
- Engedje le a tartalmat a töltési területen keresztül.

**MEGJEGYZÉS:** Engedje vissza a folyadékot az eredeti tartályba. Ne tároljon vegyi folyadékot a tartályban.

## A TARTÁLY MEGTISZTÍTÁSA

• Töltse fel a tartályt tiszta vízzel körülbelül egyharmadig. Adhatna hozzá kis mennyiségű enyhe háztartási mosószert.

**MEGJEGYZÉS:** Soha ne használjon gyúlékony vegyszereket vagy sűrűlószerrel tartály tisztításához.

- Törölje le a tartály külsejét egy tiszta, száraz ruhával.
- Helyezze vissza a motorházat a tartályba.
- Állítsa vissza az akkumulátortelepet. Addig permetezzen, amíg a tartály ki nem ürült. Ügyeljen arra, hogy a permetet olyan terület felé irányítsa, amelyet a permetoldat nem károsít.
- Töltse újra tiszta vízzel és ismételje meg az eljárást. Többször öblítése a tartályt szükség szerint, majd a fent leírt módon újra kiürítse.
- Ügyeljen arra, hogy az összes alkatrészek teljesen megszáradnak, mielőtt visszahelyezi az alkatrészeket és tárolja az egységet.

## A SZÓRÓFEJ MEGTISZTÍTÁSA

Ha a szórófej dugul, kövesse az alábbi lépéseket a megtisztításhoz.

- Távolítsa el az akkumulátortelepet.

Csavarja le és távolítsa el a szórófej kupakját a permetező pálcának állítható permetezőfejétől.

- Tolja egy kis vezetékkel a szabadon lévő lyukakon keresztül a törmelék eltávolításáért. Utána mossa le tiszta vízzel. Lásd az 15. ábrát.
- Törölje le az állítható szórófejet egy tiszta, száraz ruhával, és helyezze vissza a szórófej kupakját az állítható permetezőfejre.

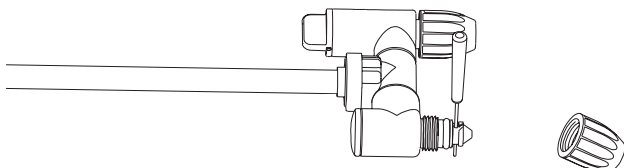

15. Ábra

## A SZIVATTYÚ TISZTÍTÁSA

Ha a permetező nem tudja kiszívni a folyadékot a tartályból, vagy nem tud folyadékot permetezni az első használatkor vagy hosszú távú tárolás után. Kövesse az alábbi eljárásokat a szivattyú tisztításához:

1. Kapcsolja ki a gépet és távolítsa el az akkumulátort.
2. Távolítsa el a permetező pálcát a fogantyúból.
3. Engedje le a maradék folyadékot, vagy tárolja a maradék folyadékot egy másik konténerbe, hogy győződjön meg arról, hogy a tartály üres legyen.
4. Válassza le a motorházat a tartályról, és lefelé fordítsa. Lásd az 16. ábrát.
5. Csavarja le a piros kupakot a vízbemeneti lyuk kinyitáshoz, utána csatlakoztassa a lyukat a vízcsaphoz. Győződjön meg arról, hogy az O-gyűrű a piros kupak belsejében legyen.
6. Nyissa ki a vízcsapot lassan, és egyszerre nyomja le a kart, hogy a víz el tudja mosni a szivattyúhoz tapadt törmelékét. Lásd az 17. ábrát.
7. Húzza ki a vízcsapot, és húzza meg újra a piros kupakot. Győződjön meg arról, hogy a kupak belsejében lévő O-gyűrű a helyén legyen.

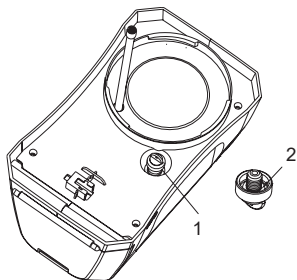

1	Piros kupak	2	O-gyűrű
---	-------------	---	---------

16. Ábra

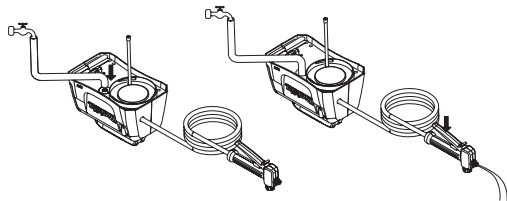

17. Ábra

# KÜLÖN MEGVÁSÁROLHATÓ KIEGÉSZÍTŐK

## VIGYÁZAT:

Javasoljuk, hogy a tartozékokat vagy kiegészítőket a jelen útmutatóban meghatározott Makita termékhez használja. Bármilyen egyéb kiegészítő vagy tartozék használata személyi sérülést okozhat. A kiegészítők, illetve tartozékok kizárólag rendeltetészerűen használhatók.

Ha a tartozékokkal kapcsolatban további információra van szüksége, forduljon a helyi Makita szervizközponthoz.

- Eredeti Makita akkumulátor és töltő.

## MEGJEGYZÉS:

- A listában felsorolt néhány tétel a termék csomagjában szabványos tartozékként fordulhat elő. A készülékhez mellékelt tartozékok országonként eltérhetnek.

**Makita Europe N.V**

Jan-Baptist Vinkstraat 2,  
3070 Kortenberg, Belgium

**Makita Corporation**

3-11-8, Sumiyoshi-cho,  
Anjo, Aichi 446-8502 Japan

[www.makita.com](http://www.makita.com)

DUS054-31L(CE)-BZ-AR-PER-2112  
EN, PTBR, FR, DE, IT, NL, ES, PT,  
DA, EL, TR, SV, NO, FI, LV, LT, ET,  
PL, HU, SK, CS, SL, SQ, BG, HR, MK,  
SR, RO, UK, RU, KK, ZHTW, FA, AR