

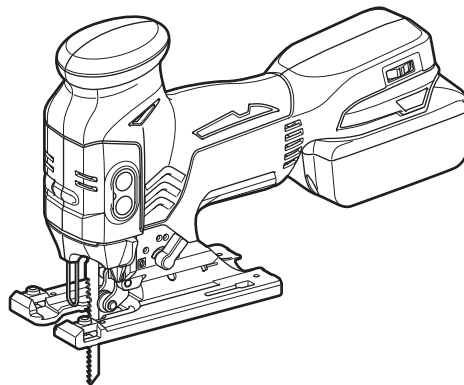

GB	Cordless Jig Saw	INSTRUCTION MANUAL
UA	Бездротовий лобзик	ІНСТРУКЦІЯ З ЕКСПЛУАТАЦІЇ
PL	Wyrzynarka Akumulatorowa	INSTRUKCJA OBSŁUGI
RO	Ferăstrău pendular cu acumulator	MANUAL DE INSTRUCȚIUNI
DE	Akku-Stichsäge	BEDIENUNGSANLEITUNG
HU	Akkumulátoros szúrófűrész	HASZNÁLATI KÉZIKÖNYV
SK	Bezdrôtová lupienková píla	NÁVOD NA OBSLUHU
CZ	Akkumulátorová elektronická přímočará píla s předkyvem	NÁVOD K OBSLUZE

DJV141
DJV181

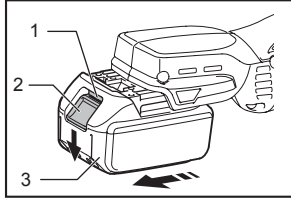



1 013928

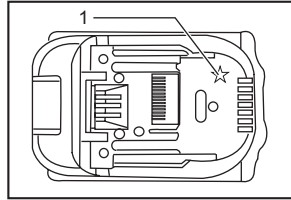

2 012128

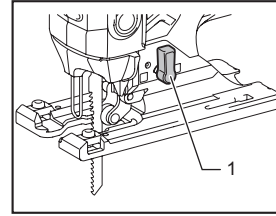

3 013870

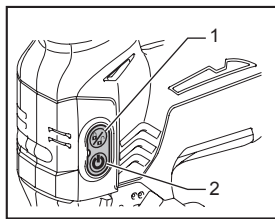

4 013871

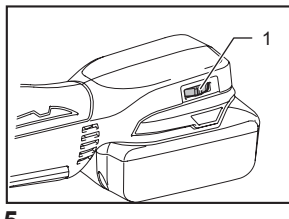

5 013933

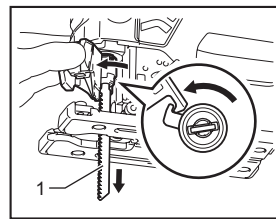

6 013929

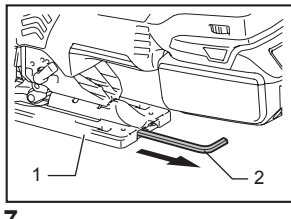

7 013930

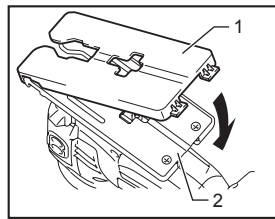

8 013876

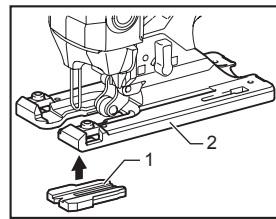

9 013877

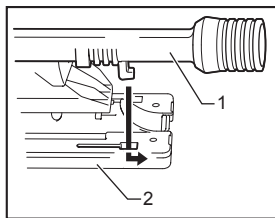

10 013878

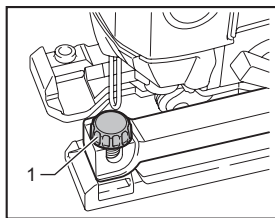

11 013879

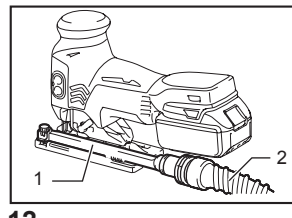

12 013931

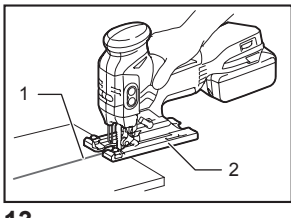

13 013932

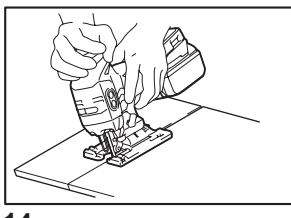

14 013934

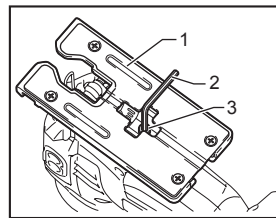

15 013884

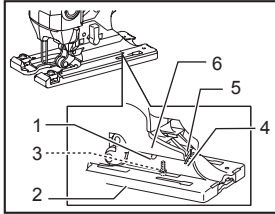

16

013935

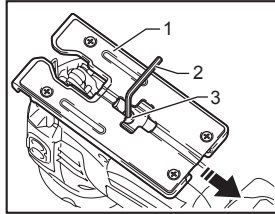

17

013886

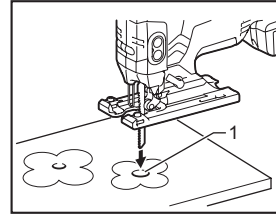

18

013887

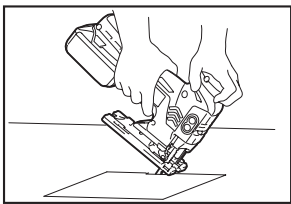

19

013936

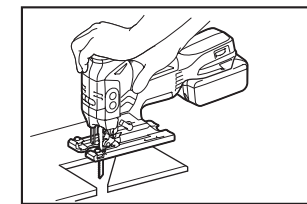

20

013937

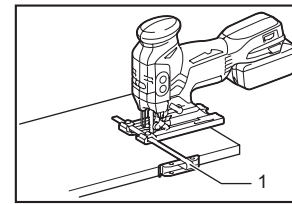

21

013938

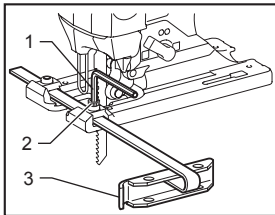

22

013939

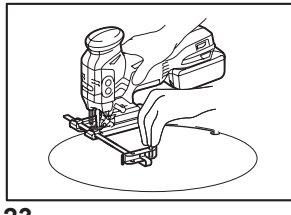

23

013940

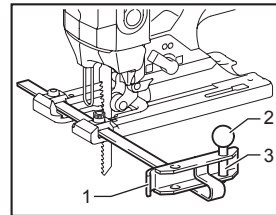

24

013941

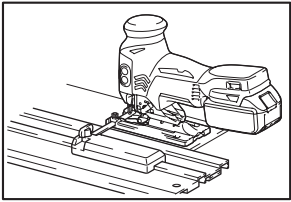

25

013942

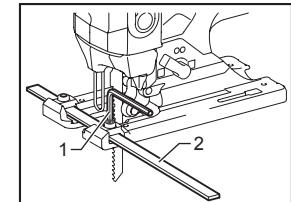

26

013943

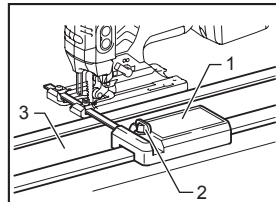

27

013944

MAGYAR (Eredeti útmutató)

Az általános nézet magyarázata

1-1. Piros rész	10-2. Alaplemez	17-2. Imbuszkulcs
1-2. Gomb	11-1. Szorítócsavar	17-3. Fejescsavar
1-3. Akkumulátor	12-1. Porkifűvő	18-1. Kezdőfurat
2-1. Csillag jelzés	12-2. Cső porszívóhoz	21-1. Párhuzamvezető
3-1. Vágási mód váltókar	13-1. Vágóvonal	22-1. Imbuszkulcs
4-1. Reteszelőkapcsoló	13-2. Alaplemez	22-2. Fejescsavar
4-2. BE/készenléti kapcsoló	15-1. Alaplemez	22-3. Terelőlemez
5-1. Sebességszabályozó tárcsa	15-2. Imbuszkulcs	24-1. Terelőlemez
6-1. Szűrőfűrész fűrészlap	15-3. Fejescsavar	24-2. Menetes gomb
7-1. Alaplemez	16-1. Gérvágó nyílás	24-3. Körvezető csapszeg
7-2. Imbuszkulcs	16-2. Alaplemez	26-1. Fejescsavar
8-1. Fedőlap	16-3. Fejescsavar	26-2. Vonalzó
8-2. Alaplemez	16-4. Fokozatok	27-1. Vezetősín adapter
9-1. Felszakadásgátló	16-5. V-alakú bevágás	27-2. Csavar
9-2. Alaplemez	16-6. Fogaskerékház	27-3. Vezetősín
10-1. Porkifűvő	17-1. Alaplemez	

RÉSZLETES LEÍRÁS

Modell		DJV141	DJV181
Lökethossz		26 mm	26 mm
Max. vágóteljesítmény	Fa	135 mm	135 mm
	Lágyacél	10 mm	10 mm
	Alumínium	20 mm	20 mm
Löketszám percenként (min ⁻¹)		800 - 3500	800 - 3500
Teljes hossz		280 mm	298 mm
Tiszta tömeg		2,4 kg	2,5 kg
Névleges feszültség		14,4 V, egyenáram	18 V, egyenáram

- Folyamatos kutató- és fejlesztőprogramunk eredményeként az itt felsorolt tulajdonságok figyelmeztetés nélkül megváltozhatnak.
- A tulajdonságok országról országra különbözhetnek.
- Súly, az EPTA 01/2003 eljárás szerint

ENE019-1

ENG900-1

Rendeltetésszerű használat

A szerszám faanyagok, műanyagok és fémek fűrészelésére használható. A kibővített tartozék és fűrészlap programnak köszönhetően a szerszám számos célra használható és különösen alkalmas ívelt vagy körvágásokhoz.

ENG905-1

Zaj

A tipikus A-súlyozású zajszint, a EN60745szerint meghatározva:

Angnyomásszint (L_{pA}) : 78 dB (A)

Tűrés (K) : 3 dB (A)

A zajszint a munkavégzés során meghaladhatja a 80 dB (A) értéket.

Viseljen fülvédőt

Vibráció

A vibráció teljes értéke (háromtengelyű vektorösszeg) EN60745 szerint meghatározva:

Működési mód: lapok vágása
Rezgés kibocsátás ($a_{h,B}$): 6,5 m/s²
Tűrés (K): 1,5 m/s²

Működési mód: fémlemez vágása
Rezgés kibocsátás ($a_{h,M}$): 5,0 m/s²
Tűrés (K): 1,5 m/s²

ENG901-1

- A rezgés kibocsátás értéke a szabványos vizsgálati eljárásnak megfelelően lett mérve, és segítségével az elektromos kéziszerszámok összehasonlíthatók egymással.
- A rezgés kibocsátás értékének segítségével előzetesen megbecsülhető a rezgésnek való kitettség mértéke.

⚠ FIGYELMEZTETÉS:

- A szerszám rezgés kibocsátása egy adott alkalmazásnál eltérhet a megadott értéktől a használat módjától függően.
- Határozza meg a kezelő védelmét szolgáló munkavédelmi lépéseket, melyek az adott munkafeltételek melletti vibrációs hatás becsült mértékén alapulnak (figyelembe véve a munkaciklus elemeit, mint például a gép leállításának és üresjáratának mennyiségét az elindítások száma mellett).

ENH101-17

Csak európai országokra vonatkozóan**EK Megfelelőségi nyilatkozat****A Makita kijelenti, hogy az alábbi gép(ek):**

Gép megnevezése:

Akkumulátoros szűrőfűrész

Típusszám/típus: DJV141, DJV181

Megfelel a következő Európai direktíváknak:

2006/42/EC

Gyártása a következő szabványoknak, valamint szabványosított dokumentumoknak megfelelően történik:

EN60745

A műszaki leírás a 2006/42/EK előírásainak megfelelően elérhető innen:

Makita, Jan-Baptist Vinkstraat 2, 3070, Belgium

31.12.2013



000331

Yasushi Fukaya
Igazgató

Makita, Jan-Baptist Vinkstraat 2, 3070, Belgium

GEA010-1

A szerszámgépekre vonatkozó általános biztonsági figyelmeztetések

⚠ **FIGYELEM** Olvassa el az összes biztonsági figyelmeztetést és utasítást. Ha nem tartja be a figyelmeztetéseket és utasításokat, akkor áramütést, tüzet és/vagy súlyos sérülést okozhat.

Őrizzen meg minden figyelmeztetést és utasítást a későbbi tájékozódás érdekében.

A VEZETÉK NÉLKÜLI SZÜRŐFŰRÉSZRE VONATKOZÓ BIZTONSÁGI FIGYELMEZTETÉSEK

1. **A szerszámgépet a szigetelt markolófelületeinél fogja, ha olyan műveletet végez, amikor a vágóeszköz rejtett vezetékkel érintkezhet.** Ha a vágóeszköz „élő” vezetékkel érintkezik, a szerszámgép fém alkatrészei is „áram alá” kerülhetnek, és a kezelőt áramütés érheti.
2. **Szorítókkal vagy más praktikus módon rögzítse és támassza meg a munkadarabot egy szilárd padozaton.** A munkadarab a kezével vagy a testével való megtartás esetén instabil lehet és az uralom elvesztéséhez vezethet.
3. **Mindig viseljen védőszemüveget vagy szemvédőt.** A normál szemüvegek vagy a napszemüvegek NEM védőszemüvegek.
4. **Kerülje a szegek átvágását.** A művelet megkezdése előtt ellenőrizze a munkadarabot, és húzza ki belőle a szegeket.
5. **Ne vágjon túlméretes munkadarabokat.**
6. **Ellenőrizze a megfelelő hézagot a munkadarab mögött a vágás előtt, nehogy a vágószerszám a padlóba, munkapadba, stb. ütközzön.**
7. **Tartsa a szerszámot szilárdan.**
8. **Ellenőrizze, hogy a fűrészlap nem ér a munkadarabhoz, mielőtt bekapcsolja a kapcsolót.**
9. **Tartsa távol a kezeit a mozgó alkatrészekről.**
10. **Ne hagyja a szerszámot bekapcsolva.** Csak kézben tartva használja a szerszámot.
11. **A fűrészlap eltávolítása előtt a munkadarabból mindig kapcsolja ki a szerszámot és várja meg, amíg a fűrészlap teljesen megáll.**
12. **Ne érjen a fűrészlaphoz vagy a munkadarabhoz közvetlenül a munkavégzést követően; azok rendkívül forrók lehetnek és megégethetik a bőrét.**
13. **Ne működtesse a szerszámot terhelés nélkül fölöslegesen.**
14. **Némelyik anyag mérgező vegyületet tartalmazhat.** Gondoskodjon a por belélegzése elleni és érintés elleni védelemről. Kövesse az anyag szállítójának biztonsági utasításait.
15. **Mindig a megmunkált anyagnak és az alkalmazásnak megfelelő pormaszkot/gázálcot használja.**

ŐRIZZE MEG EZEKET AZ UTASÍTÁSOKAT.

⚠ FIGYELMEZTETÉS:

NE HAGYJA, hogy a kényelem vagy a termék (többszöri használatból adódó) mind alaposabb ismerete váltsa fel az adott termékre vonatkozó biztonsági előírások szigorú betartását. A **HELYTELEN HASZNÁLAT** és a használati útmutatóban szereplő biztonsági előírások megszegése súlyos személyi sérülésekhez vezethet.

ENC007-8

FONTOS BIZTONSÁGI SZABÁLYOK

AZ AKKUMULÁTORRA VONATKOZÓAN

1. Az akkumulátor használata előtt tanulmányozza át az akkumulátortöltőn (1), az akkumulátoron (2) és az akkumulátorral működtetett terméken (3) olvasható összes utasítást és figyelmeztető jelzést.
2. Ne szerelje szét az akkumulátort.
3. Ha a működési idő nagyon lerövidült, azonnal hagyja abba a használatot. Ez a túlmelegedés, esetleges égések és akár robbanás veszélyével is járhat.
4. Ha elektrolit kerül a szemébe, mossa ki azt tiszta vízzel és azonnal keressen orvosi segítséget. Ez a látásának elvesztését okozhatja.
5. Ne zárja rövidre az akkumulátort:
 - (1) Ne érjen az érintkezőkhöz elektromosan vezető anyagokkal.
 - (2) Ne tárolja az akkumulátort más fémtárgyakkal, mint pl. szegekkel, érmékkel, stb. egy helyen.
 - (3) Ne tegye ki az akkumulátort víznek vagy esőnek.

Az akkumulátor rövidzárlata nagy áramerősséget, túlmelegedést, égéseket, sőt akár meghibásodást is okozhat.
6. Ne tárolja a szerszámot vagy az akkumulátort olyan helyen, ahol a hőmérséklet elérheti vagy meghaladhatja az 50 ° C-ot (122 ° F).
7. Ne égesse el az akkumulátort még akkor sem, ha az komolyan megsérült vagy teljesen elhasználódott. Az akkumulátor a tűzben felrobbanhat.
8. Vigyázzon, nehogy leejtse vagy megüsse az akkumulátort.
9. Ne használjon sérült akkumulátort.
10. Az akkumulátor ártalmatlanításakor tartsa be a helyi előírásokat.

ŐRIZZE MEG EZEKET AZ UTASÍTÁSOKAT.

Tippek a maximális élettartam eléréséhez

1. Töltse fel az akkumulátort még mielőtt teljesen lemerülne.
Mindig kapcsolja ki a szerszámot és töltse fel az akkumulátort amikor érzi, hogy csökkent a szerszám teljesítménye.
2. Soha ne töltse újra a teljesen feltöltött akkumulátort.
A túltöltés csökkenti az akkumulátor élettartamát.
3. Az akkumulátort szobahőmérsékleten töltse 10 ° C - 40 ° C (50 ° F - 104 ° F) közötti hőmérsékleten. Hagyja, hogy a forró akkumulátor lehűljön, mielőtt elkezdí azt feltölteni.
4. Töltse fel az akkumulátort hathavonta egyszer, ha nem használja az eszközt hosszabb ideig.

MŰKÖDÉSI LEÍRÁS

⚠VIGYÁZAT:

- Minden esetben ellenőrizze, hogy a szerszám ki van kapcsolva és az akkumulátor eltávolításra került mielőtt beállít vagy ellenőriz valamilyen funkciót a szerszámon.

Az akkumulátor behelyezése és eltávolítása

Fig.1

⚠VIGYÁZAT:

- Mindig kapcsolja ki az eszközt, mielőtt behelyezi vagy eltávolítja az akkumulátort.
- **Az akkumulátort és a szerszámot tartsa erősen, amikor az akkumulátort a szerszámmra helyezi vagy eltávolítja arról.** Amennyiben nem így jár el, a szerszám vagy az akkumulátor a kezéből kicsúszhat és megsérülhet, illetve személyi sérülést okozhat.

Az akkumulátoregység kivételéhez nyomja be az akkumulátoregység elején található gombot, és tolja ki az egységet.

Az akkumulátor beszereléséhez illessze az akkumulátor nyelvét a burkolaton található vágatba és csúsztassa a helyére. Egészen addig tolja be, amíg egy kis kattánással a helyére nem ugrik. Ha látható a piros rész a gomb felső oldalán, akkor a gomb nem kattant be teljesen.

⚠VIGYÁZAT:

- Mindig tolja be teljesen az akkumulátort, amíg a piros rész el nem tűnik. Ha ez nem történik meg, akkor az akkumulátor kieshet a szerszámból, és Önnek vagy a környezetében másnak sérülést okozhat.
- Ne erőltesse be az akkumulátort. Ha az akkumulátor nem csúszik be könnyedén, akkor nem megfelelően lett behelyezve.

Akkumulátorvédő rendszer (lítiumion akkumulátor csillag jelzéssel)

Fig.2

A csillag jelzéssel ellátott lítiumion akkumulátorok akkumulátorvédő rendszerrel vannak felszerelve. A rendszer automatikusan lekapcsolja a szerszám áramellátását, így megnöveli az akkumulátor élettartamát.

A szerszám használat közben automatikusan leáll, ha a szerszám és/vagy az akkumulátor a következő helyzetbe kerül:

- Túlterhelt:
A szerszámot úgy működteti, hogy az szokatlanul erős áramot vesz fel. Ilyenkor nyomja be a szerszám BE/KI kapcsolóját, és állítsa le azt az alkalmazást, amelyik a túlterhelést okozza. Ezután nyomja meg ismét a BE/KI kapcsolót az

újraindításhoz.

Ha a szerszám nem indul el, az akkumulátor túlmelegedett. Ilyenkor várja meg, amíg az akkumulátor lehűl, mielőtt ismét megnyomja a BE/KI kapcsolót.

- Az akkumulátor töltöttsége alacsony:

Az akkumulátor fennmaradó töltöttsége túl alacsony, a szerszámot nem tudja működtetni. Ilyenkor távolítsa el, és töltsse fel az akkumulátort.

A vágási mód kiválasztása

Fig.3

Ez a szerszám előtolásos vagy egyenes vonalú (fel és le) vágási módban működtethető. Az előtolásos vágási módban előretolja a fűrészlapot a vágási lökés során és nagymértékben megnöveli a vágási sebességet.

A vágási mód megváltoztatásához csak fordítsa a vágási mód váltókart a kívánt vágási módnak megfelelő állásba. Tájékozódjon a táblázatból a megfelelő vágási mód kiválasztásához.

Pozíció	Vágási mód	Alkalmazások
0	Egyenes vonalú vágási mód	Lágyacél, rozsdamentes acél és műanyagok vágásához. Fa és furnér tiszta vágásához.
I	Kis előtolású vágási mód	Lágyacél, alumínium és keményfa vágásához.
II	Közepes előtolású vágási mód	Fa és furnér vágásához. Alumínium és lágyacél gyors vágásához.
III	Nagy előtolású vágási mód	Fa és furnér gyors vágásához.

006376

A kapcsoló használata

Fig.4

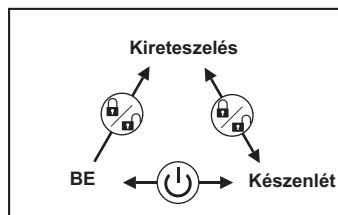

013945

A szerszám beindítása:

Nyomja meg a reteszleőkapcsolót, hogy a szerszám készenléti módba lépjen. Ekkor bekapcsol a lámpa is. Nyomja meg a BE/készenléti kapcsolót a szerszám készenléti üzemmódban való elindításához.

A szerszám leállítása:

Nyomja meg a BE/készenléti kapcsolót a szerszám leállításához, és készenléti üzemmódban való kapcsolásához.

Nyomja meg a reteszelőkapcsolót a szerszám leállításához és kireteszelt módba való állításához. Készenléti módban nyomja meg a reteszelőkapcsolót a lámpa kikapcsolásához, és a szerszám kireteszelt módba való állításához.

MEGJEGYZÉS:

- Ha a szerszám készenléti módban van, a lámpa tovább világít.
- Ha a szerszámot 10 másodpercig készenléti módban hagyja működés nélkül, az automatikusan kireteszelt módba lép, és a lámpa elalszik.

A lámpák bekapcsolása

⚠VIGYÁZAT:

- Ne nézzen a lámpába, vagy közvetlenül a fényforrásba.

A lámpa bekapcsolásához nyomja meg a reteszelő kapcsolót.

A reteszelőkapcsoló következő megnyomása leállítja a szerszámot, és a lámpa elalszik.

MEGJEGYZÉS:

- Használjon száraz rongyot a lámpa lencsén lévő szennyeződés eltávolításához. Ügyeljen arra hogy ne karcolja meg a lámpa lencséit, ez csökkentheti a megvilágítás erősségét.
- Ha a szerszám túlmelegszik, a lámpa elkezd villogni. Teljesen hűtse le a szerszámot mielőtt újrahasználja.

Sebességszabályozó tárcsa

Fig.5

A szerszám sebességét fokozat nélkül lehet állítani a sebességszabályozó tárcsa elforgatásával. A legmagasabb sebesség a 6-os, a legkisebb sebesség pedig az 1-es pontnál van.

Tájékozódjon a táblázatból a vágni kívánt munkadarabhoz leginkább megfelelő sebességekről. Ugyanakkor a megfelelő sebesség eltérő is lehet, a munkadarab típusának vagy vastagságának függvényében. Általában a magasabb sebesség a munkadarab gyorsabb vágását teszi lehetővé de a ekkor a fűrészlap élettartama lecsökken.

Vágni kívánt munkadarab	Szám a szabályozótárcsán
Fa	4 - 6
Lágyacél	3 - 6
Rozsdamentes acél	3 - 4
Alumínium	3 - 6
Műanyagok	1 - 4

013925

⚠VIGYÁZAT:

- A sebességszabályozó tárcsa csak a 6 számig fordítható el, visszafelé pedig az 1-ig. Ne erőltesse azt a 6 vagy 1 jelzéseken túl, mert a sebességszabályozó funkció nem fog tovább működni.

MEGJEGYZÉS:

- Ha a sebességszabályozó tárcsa a 3-as vagy nagyobb értéken van, a szerszám automatikusan csökkenti a terhelés nélküli sebességet, hogy kisebb legyen a vibráció. Amikor a szerszám terhelés alá kerül, a sebesség ismét az előre beállított értékre vált. Ezután a szerszám a kikapcsolásig megőrzi a sebességét. Ha a hőmérséklet alacsony és a kenőzsír viszkozitása kisebb, akkor lehetséges, hogy ez a funkció nem fog működni, még ha a motor forog is.

ÖSSZESZERELÉS

⚠VIGYÁZAT:

- Minden esetben ellenőrizze, hogy a szerszám ki van kapcsolva és az akkumulátor eltávolításra került mielőtt bármilyen műveletet végez a szerszámon.

A fűrészlap felhelyezése vagy eltávolítása

⚠VIGYÁZAT:

- Mindig távolítsa el a fűrészlaphoz és/vagy fűrészlaptartóhoz tapadt forgácsot és más idegen anyagot. Ennek elmulasztása a fűrészlap elégtelen rögzítését okozhatja, ami komoly személyi sérülésekhez vezethet.
- Ne érjen fűrészlaphoz vagy a munkadarabhoz közvetlenül a munkavégzést követően; azok rendkívül forrók lehetnek és megégethetik a bőrét.
- Erősen húzza meg a fűrészlapot. Ennek elmulasztása veszélyes sérüléseket okozhat.
- A fűrészlap eltávolítása során figyeljen oda, nehogy megsértse az ujjait a fűrészlap felső részével, vagy a munkadarab élén.

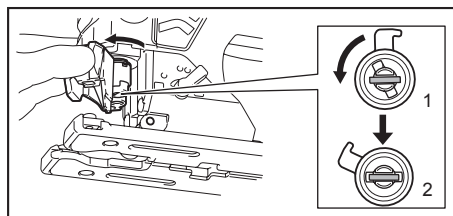

1. Rögzített pozíció
2. Kioldott pozíció

013992

A fűrészlap behelyezése előtt ügyeljen arra, hogy a fűrészlap tartója kioldott helyzetben legyen.

Behelyezéskor a fűrészlapot előre néző fogakkal helyezze a fűrészlap tartójába, amíg helyére nem rögzül. A fűrészlap tartója önmagától a rögzítési helyzetbe kattant, és a fűrészlap rögzül. Húzza meg a fűrészlapot gyengéden, hogy meggyőződjön arról, hogy a fűrészlap nem esik ki működés közben.

⚠VIGYÁZAT:

- Ne nyissa fel túlságosan a szerszámnyitót, mert az a szerszám károsodását okozhatja.

Fig.6

A fűrészlap eltávolításához nyomja a nyitókart előre, amennyire csak lehet. Így a fűrészlap rögzítése kioldódik.

MEGJEGYZÉS:

- Néha kenje meg a görgőt.

Az imbuszkulcs tárolása

Fig.7

Amikor nem használja, tárolja az imbuszkulcsot az ábrán látható módon, nehogy elveszen.

Fedőlap

Fig.8

Használja a fedőlapot, ha dekoratív burkolatokat, műanyagokat, stb. vág. Megvédi az érzékeny vagy kényes felületeket a károsodástól. Illessze a szerszám vezetőlapjának hátoldalára.

Felszakadásgátló

Fig.9

A felszakadás nélküli vágás érdekében a felszakadásgátló eszközt kell használni. A felszakadásgátló eszköz felszereléséhez tolja a vezetőlemezt teljesen előre és illessze az eszközt a lemezre annak hátsó oldala felől. Ha a fedőlapot használja, akkor a felszakadásgátlót a fedőlapra szerelje fel.

⚠VIGYÁZAT:

- A felszakadásgátló ferdevágáskor nem használható.

Porelszívás

A porkifűvő (opcionális kiegészítő) használata ajánlott a tiszta vágási műveletek végzéséhez.

Fig.10

A porkifűvő csatlakoztatásához helyezze a porkifűvőn található kampókat a vezetőlemezen található lyukakba.

Fig.11

A porkifűvő rögzítéséhez húzza meg a rögzítőcsavart a porkifűvő elejénél.

A porkifűvő a vezetőlemez bal és a jobb oldalára is felszerelhető.

Fig.12

Ezután csatlakoztasson egy Makita porszívót a porkifűvőhöz.

ÜZEMELTETÉS

⚠VIGYÁZAT:

- A vezetőlemez mindig legyen egy szintben a munkadarabbal. Ennek elmulasztása a fűrészlap törését okozhatja, ami veszélyes sérüléseket okozhat.

MEGJEGYZÉS:

- Ha szerszámot folyamatosan működteti addig, amíg az akkumulátor teljesen lemerül, 15 percig pihentesse a szerszámot mielőtt tovább folytatja a munkát egy feltöltött akkumulátorral.

Fig.13

Kapcsolja be a készüléket anélkül, hogy az bármihez hozzáérne, majd várja meg amíg a fűrész eléri a maximális sebességét. Ezután fektesse a vezetőlemezt a munkadarabra és egyenletesen tolja előre a szerszámot az előzetesen bejelölt vágóvonal mentén. Ívek vágásakor nagyon lassan tolja előre a szerszámot.

Ferdevágás

Fig.14

⚠VIGYÁZAT:

- A vezetőlemez megdöntése előtt minden esetben ellenőrizze, hogy a szerszám ki van kapcsolva és az akkumulátor eltávolításra került.

A megdöntött vezetőlemezzel ferdevágások végezhetők bármilyen szögben 0° és 45° között (balra vagy jobbra).

Fig.15

A vezetőlemez megdöntéséhez lazítsa meg a csavart a vezetőlemez hátulján az imbuszkulccsal. Tolja el úgy a vezetőlemezt, hogy a csavar a vezetőlemezen található ferdevágó nyílás közepére kerüljön.

Fig.16

Döntse meg a vezetőlemezt a kívánt ferdevágási szög beállításához. A fogaskerékházon található V alakú bevágás jelzi a ferdevágási szöget fokokban. Ezután húzza meg jól a csavart a vezetőlemez rögzítéséhez.

Elülső illesztővágások

Fig.17

Lazítsa meg a vezetőlemez hátoldalán található csavart az imbuszkulccsal és tolja teljesen hátra a vezetőlemezt. Ezután húzza meg a csavart a vezetőlemez rögzítéséhez.

Kivágás

A kivágásokat az A vagy B módszerekkel lehet végezni.

A) Kezdőfurat fúrása:

Fig.18

- A bevezető vágás nélküli belső kivágásokhoz fúrjon egy 12 mm vagy nagyobb átmérőjű kezdőfuratot. Illessze a fűrészlapot a furatba a vágás megkezdéséhez.

B) Leszúró vágás:

Fig.19

- Nem szükséges kezdőfuratot fúrnia vagy bevezető vágást készítenie ha a következőképpen jár el.
1. Döntse előre a vezetőlemez elülső élén a szerszámot úgy, hogy a fűrészlap vége rögtön a munkadarab felülete fölött legyen.
 2. Fejtsen ki nyomást a szerszámra úgy, hogy a vezetőlemez elülső éle ne mozduljon el amikor bekapcsolja a szerszámot, majd óvatosan engedje le a szerszám hátsó felét.
 3. Ahogy a fűrészlap áthalad a munkadarabon, fokozatosan engedje le a vezetőlemezt a munkadarab felületére.
 4. Fejezze be a vágást a szokásos módon.

Szélek kidolgozása

Fig.20

A szélek illesztéséhez vagy méretigazításhoz mozgassa a fűrészlapot finoman a vágásfelület mentén.

Fém vágása

Fém vágásokor mindig használjon megfelelő hűtőközeget (vágóolajat). Ennek elmulasztása a fűrészlap gyors kopásához vezet. A munkadarab alsó felületét meg lehet zsírozni a hűtőközeg használata helyett.

Párhuzamvezető készlet (opcionális kiegészítő)

⚠VIGYÁZAT:

- Minden esetben ellenőrizze, hogy a szerszám ki van kapcsolva és az akkumulátor eltávolításra került mielőtt felhelyezi vagy eltávolítja a kiegészítőket.

1. Egyenes vágások

Fig.21

Ha többször egymás után 160 mm-nél kisebb szélességet vág, akkor a párhuzamvezető használatával gyors, tiszta és egyenes vágásokat végezhet.

Fig.22

A felszereléshez illessze a párhuzamvezetőt a vezetőlemez oldalán található szögletes nyílásba, lefelé néző terelőlélel. Állítsa a párhuzamvezetőt a kívánt vágási szélességre, majd rögzítse a csavar behúzásával.

2. Körvágások

Fig.23

Fig.24

Ha 170 mm-es vagy kisebb sugarú köröket vagy íveket vág, szerelje fel a párhuzamvezetőt a következő módon.

1. Illessze a párhuzamvezetőt a vezetőlemez oldalán található szögletes nyílásba, felfelé néző

terelőlélel. Helyezze a körvezetőt csapszeget a párhuzamvezetőn található két furat egyikébe. Csavarozza a menetes gombot a csapszege annak rögzítéséhez.

2. Most állítsa be a párhuzamvezetőn a kívánt vágási sugarat és húzza meg a csavart a rögzítéshez. Ezután tolja teljesen előre a vezetőlapot.

MEGJEGYZÉS:

- Mindig a B-17, B-18, B-26 vagy B-27 típusú fűrészlapokat használja körvonalak és ívek vágásához.

Vezetősinadapter-készlet (választható tartozék)

Fig.25

Amikor párhuzamosan vág azonos szélességgel vagy egyenesen vág, akkor a vezetősin és a vezetősin adapter használata biztosítja a gyors és tiszta vágást. A vezetősin adapter felszereléséhez helyezze a vezetőrudat a vezetőlemezen található szögletes nyílásba amilyen mélyen csak lehet. Rögzítse a csavart az imbuszkulccsal.

Fig.26

Szerelje a vezetősin adaptert a vezetősin sínére. Tegye a vezetőrudat a vezetősin adapteren található szögletes nyílásba. Tegye a vezetőlemezt a vezetősin oldalához és erősen húzza meg a csavart.

Fig.27

⚠VIGYÁZAT:

- Mindig a B-8, B-13, B-16, B-17 vagy 58 típusú fűrészlapokat használja ha a vezetősinnel és a vezetősin adapterrel vág.

KARBANTARTÁS

⚠VIGYÁZAT:

- Minden esetben ellenőrizze, hogy a szerszám ki van kapcsolva és az akkumulátor eltávolításra került mielőtt átvizsgálja a szerszámot vagy annak karbantartását végzi.
- Soha ne használjon gázolajt, benzint, hígítót, alkoholt vagy hasonló anyagokat. Ezek elszineződést, alakvesztést vagy repedést okozhatnak.

A termék BIZTONSÁGÁNAK és MEGBÍZHATÓSÁGÁNAK fenntartásához, a javításokat, bármilyen egyéb karbantartást vagy beállításokat a Makita Autorizált Szervizközpontoknak kell végrehajtaniuk, mindig Makita pótalkatrészek használatával.

OPCIONÁLIS KIEGÉSZÍTŐK

⚠VIGYÁZAT:

- Ezek a tartozékok vagy kellékek ajánlottak az Önnek ebben a kézikönyvben leírt Makita szerszámaéhoz. Bármely más tartozék vagy kellék használata személyes veszélyt vagy sérülést jelenthet. A tartozékot vagy kelléket használja csupán annak kifejezett rendeltetésére.

Ha bármilyen segítségre vagy további információkra van szüksége ezekkel a tartozékokkal kapcsolatban, keresse fel a helyi Makita Szervizközpontot.

- Szűrőfűrész fűrészlapok
- Imbuszkulcs, 4
- Párhuzamvezető (vezetővonalzó) készlet
- Vezetősín adapter készlet
- Vezetősín készlet
- Felszakadásgátló
- Fedőlap
- Porkifúvó egys.
- Eredeti Makita akkumulátor és töltő

MEGJEGYZÉS:

- A listán felsorolt néhány kiegészítő megtalálható az eszköz csomagolásában standard kiegészítőként. Ezek országonként eltérőek lehetnek.

Makita Jan-Baptist Vinkstraat 2, 3070, Belgium
Makita Corporation Anjo, Aichi, Japan

885219B973

www.makita.com