

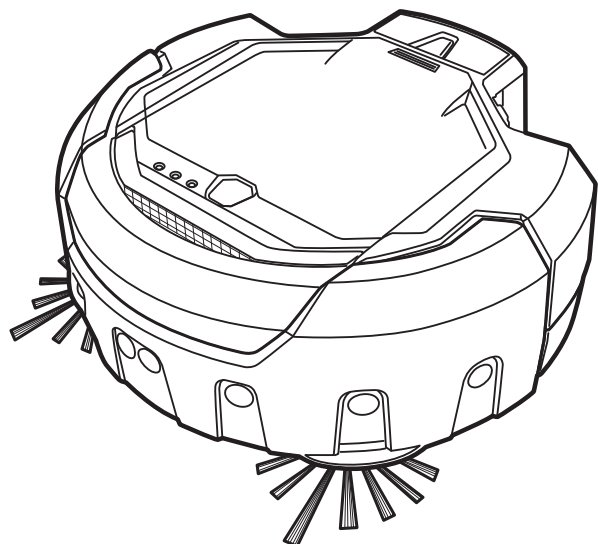

GB	Robotic Cleaner	INSTRUCTION MANUAL	7
D	Akku-Saugroboter	BETRIEBSANLEITUNG	19
PL	Robot Odkurzający	INSTRUKCJA OBSŁUGI	32
HU	Robotporszívó	HASZNÁLATI ÚTMUTATÓ	45
SK	Robotický vysávač	NÁVOD NA OBSLUHU	57
CZ	Robotický vysavač	NÁVOD K POUŽITÍ	69
UA	Робот-прибиральник	ІНСТРУКЦІЯ З ЕКСПЛУАТАЦІЇ	81
RO	Aspirator robot	MANUAL DE INSTRUCȚIUNI	94
RUS	Роботизированный Уборщик	ИНСТРУКЦИЯ ПО ЭКСПЛУАТАЦИИ	106
SI	Robotski sesalnik	NAVODILA ZA UPORABO	120
AL	Pastrues Robotik	MANUAL UDHËZIMI	131
BG	Робот прахосмукачка	РЪКОВОДСТВО ЗА ЕКСПЛОАТАЦИЯ	143
HR	Robot-usisivač	UPUTE ZA KORIŠTENJE	156
MK	Роботизиран чистач	УПАТСТВО ЗА РАБОТА	167
RS	Роботски чистач	УПУТСТВО ЗА УПОТРЕБУ	180

DRC200

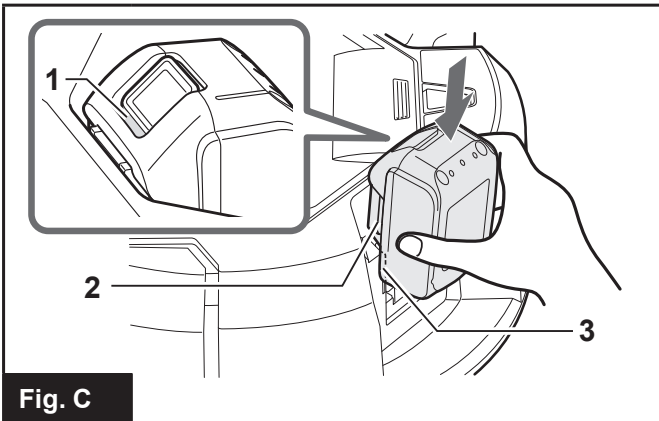

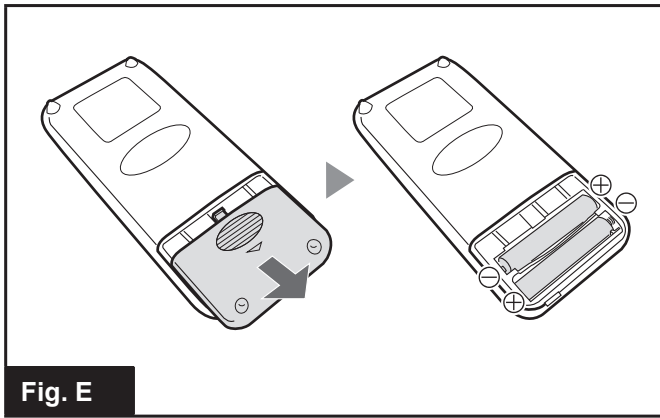
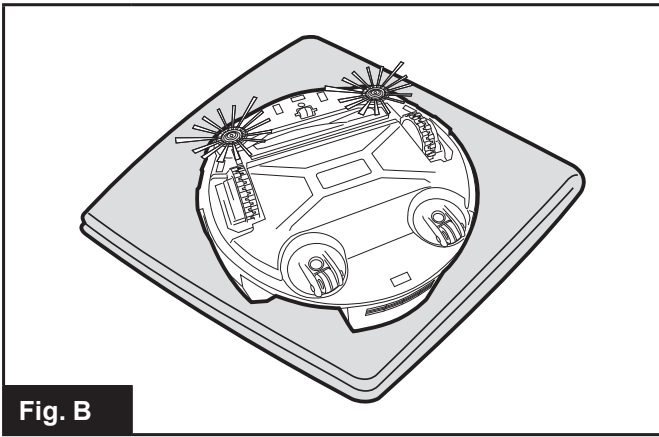
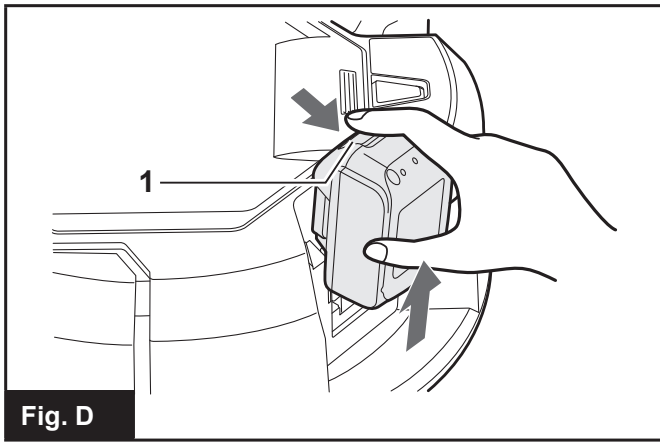
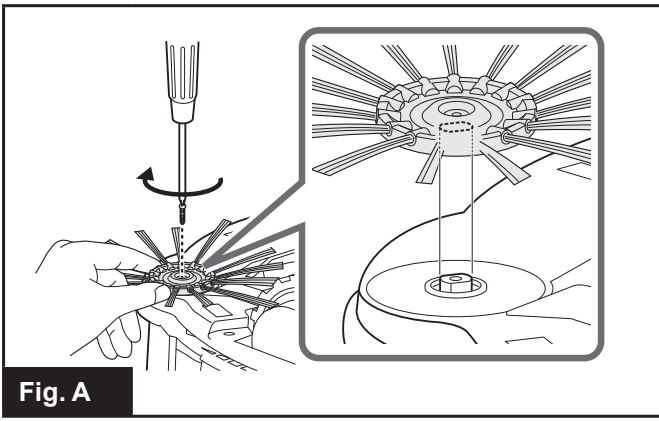

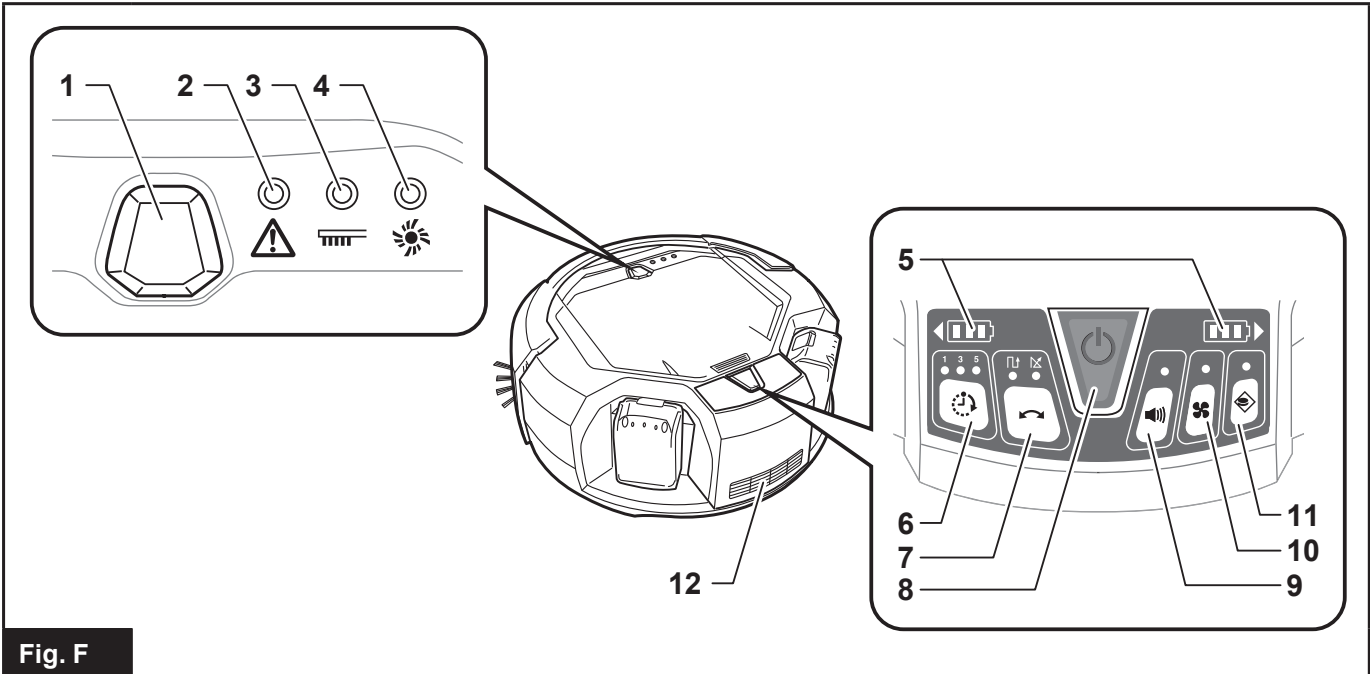

Fig. F

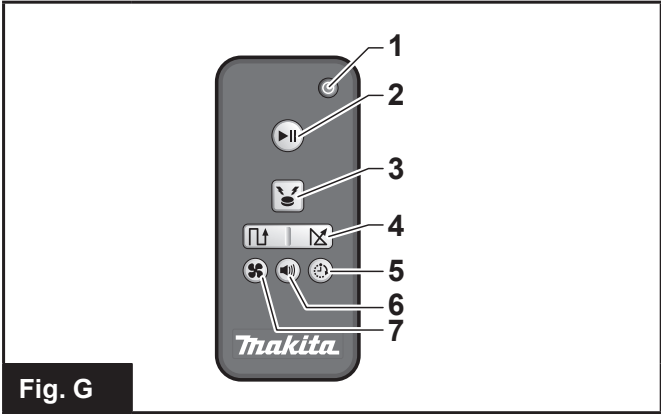

Fig. G

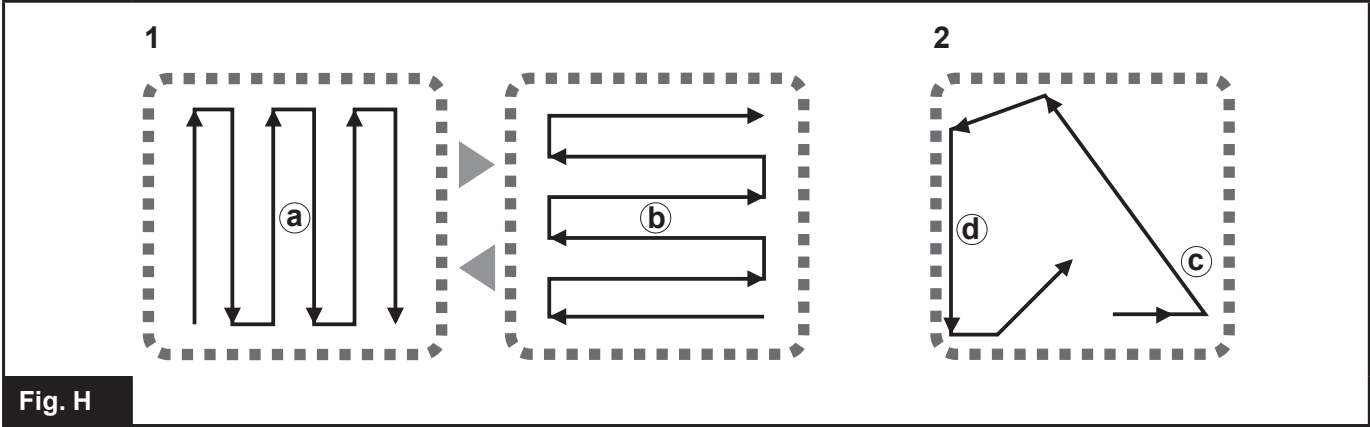

Fig. H

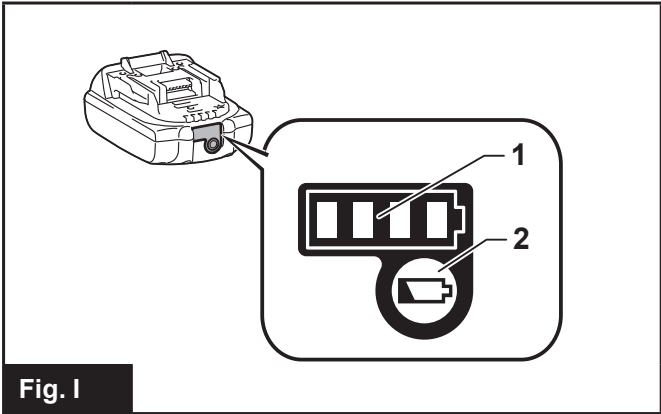

Fig. I

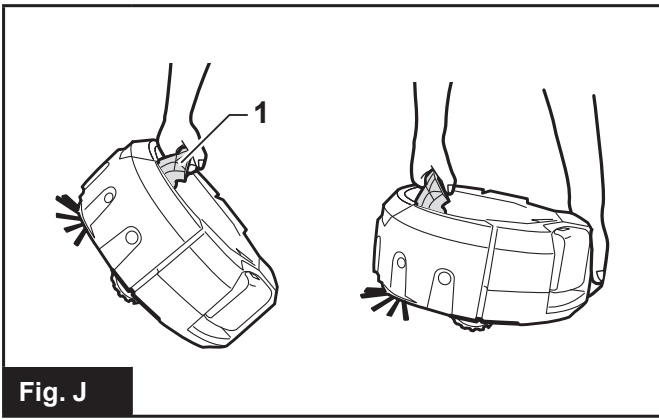

Fig. J

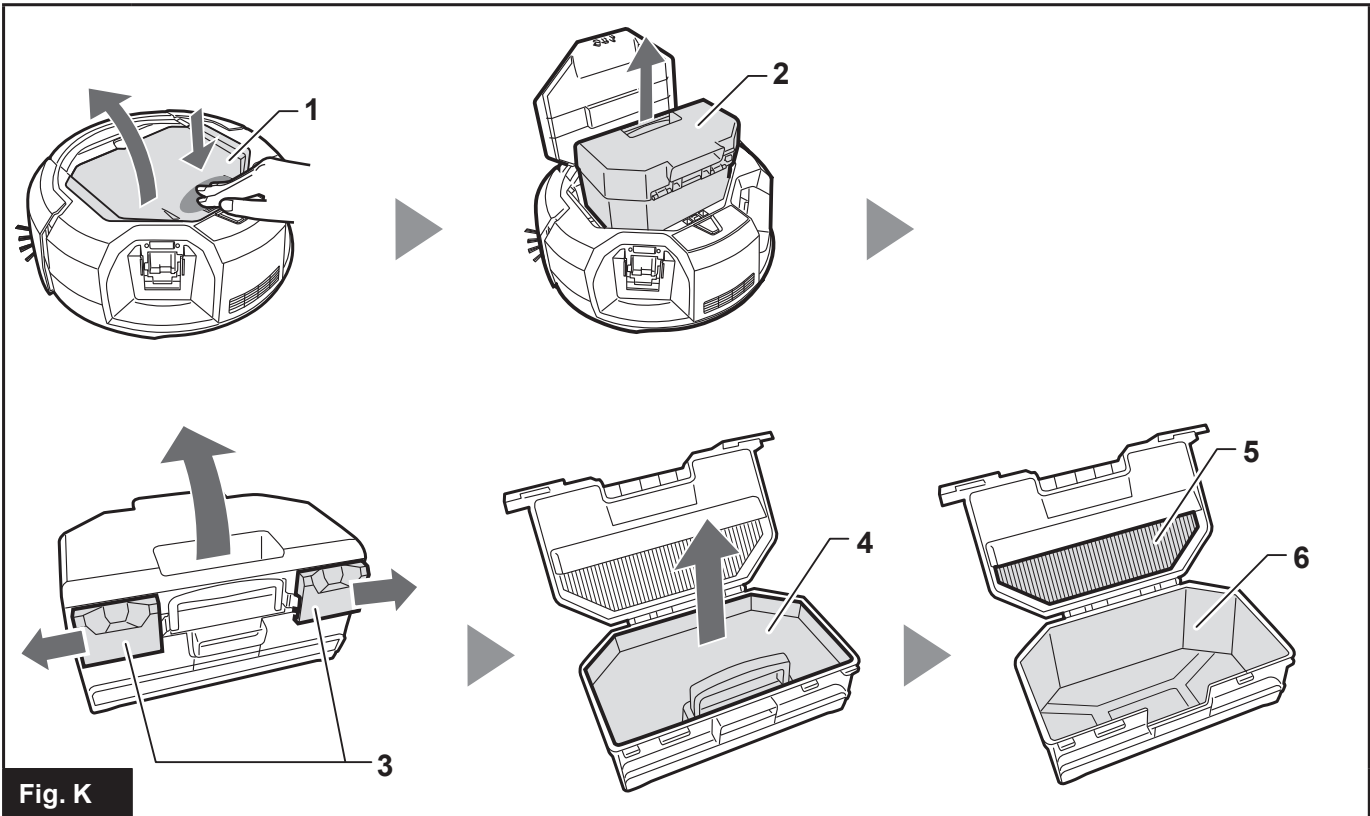

Fig. K

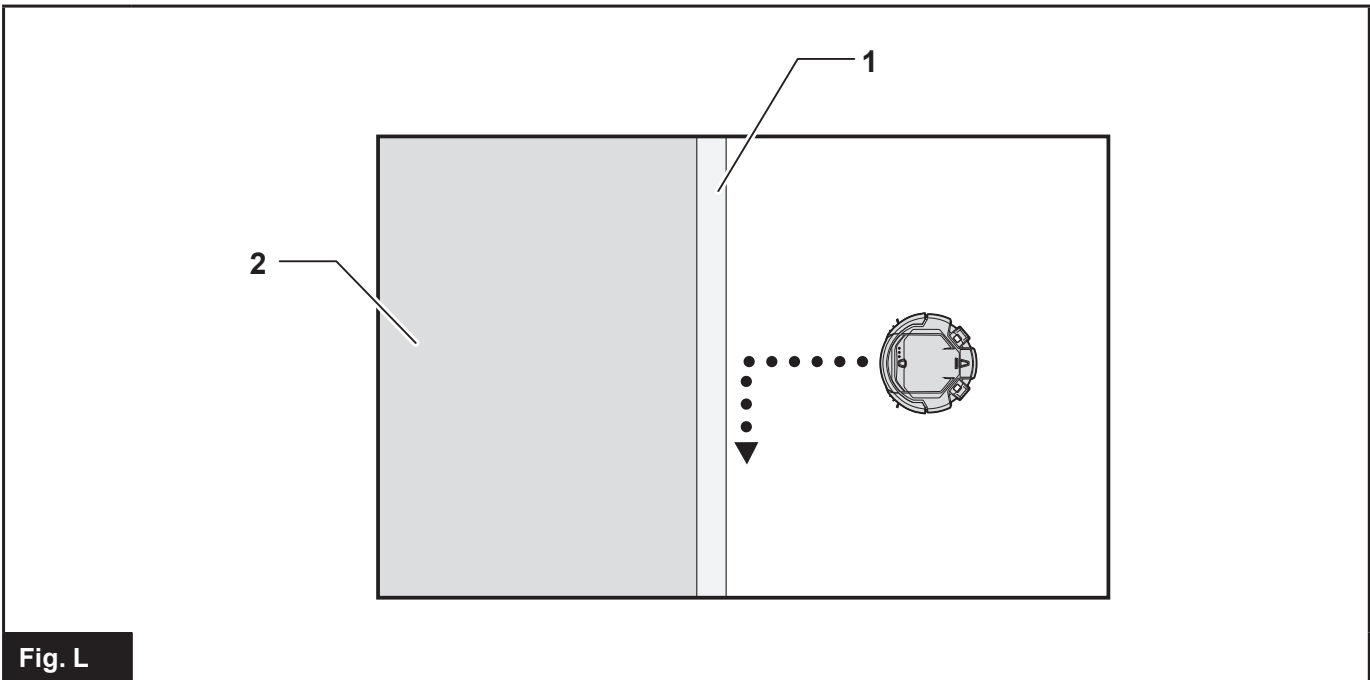
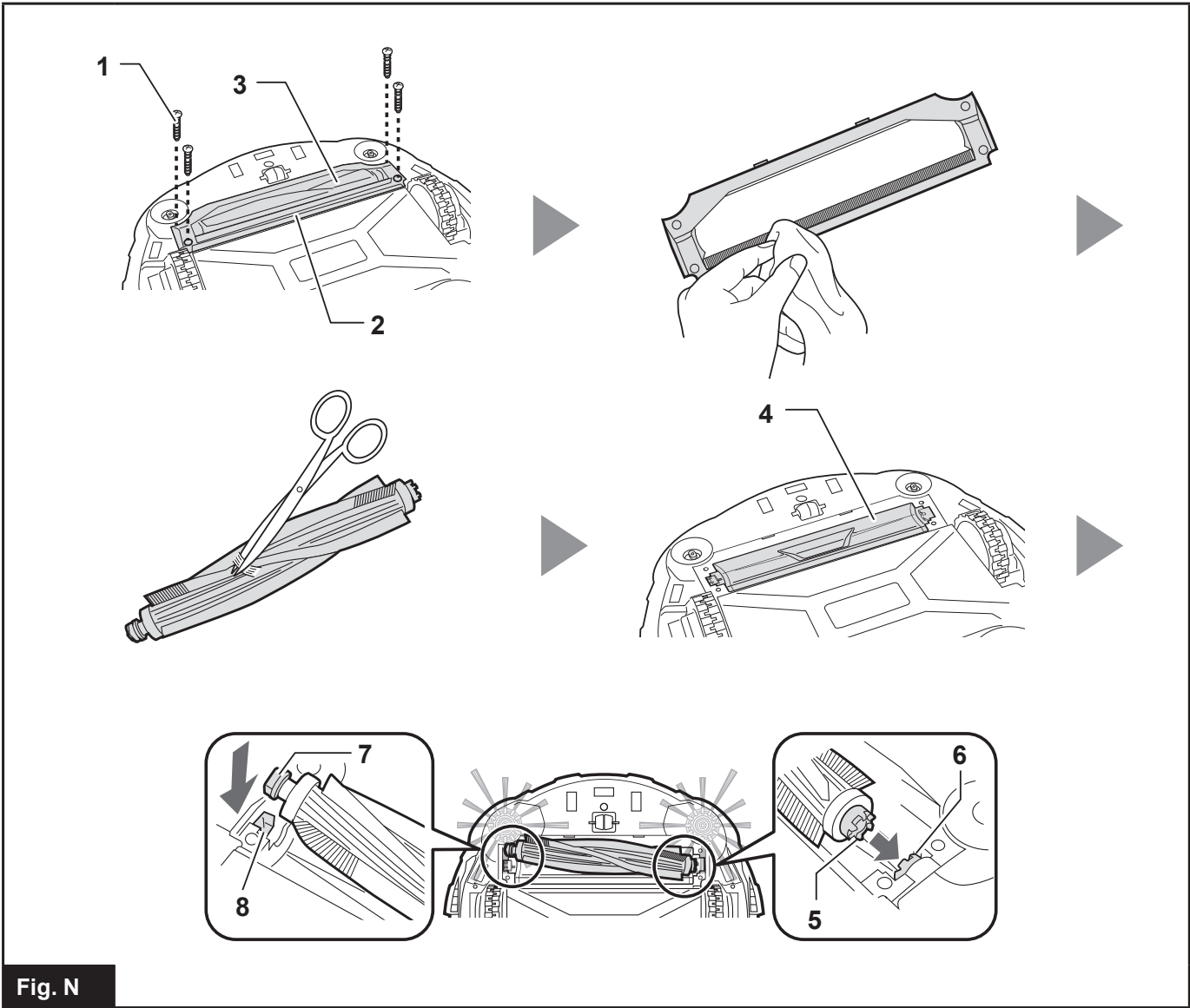
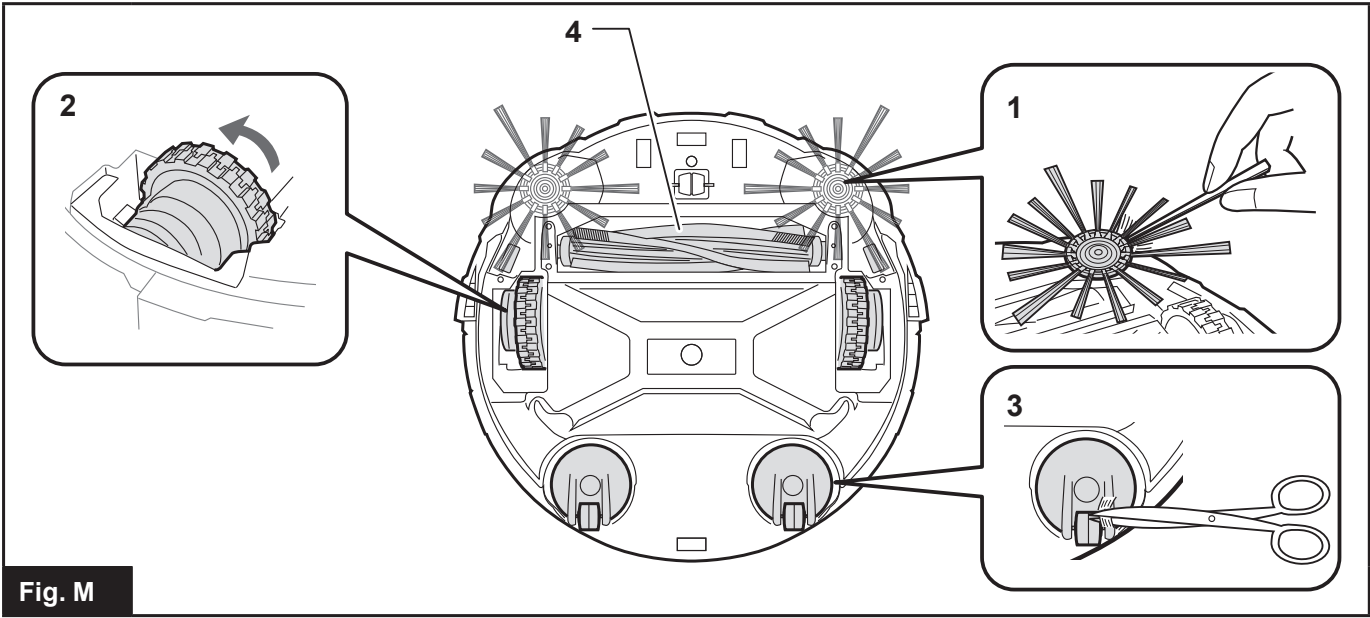
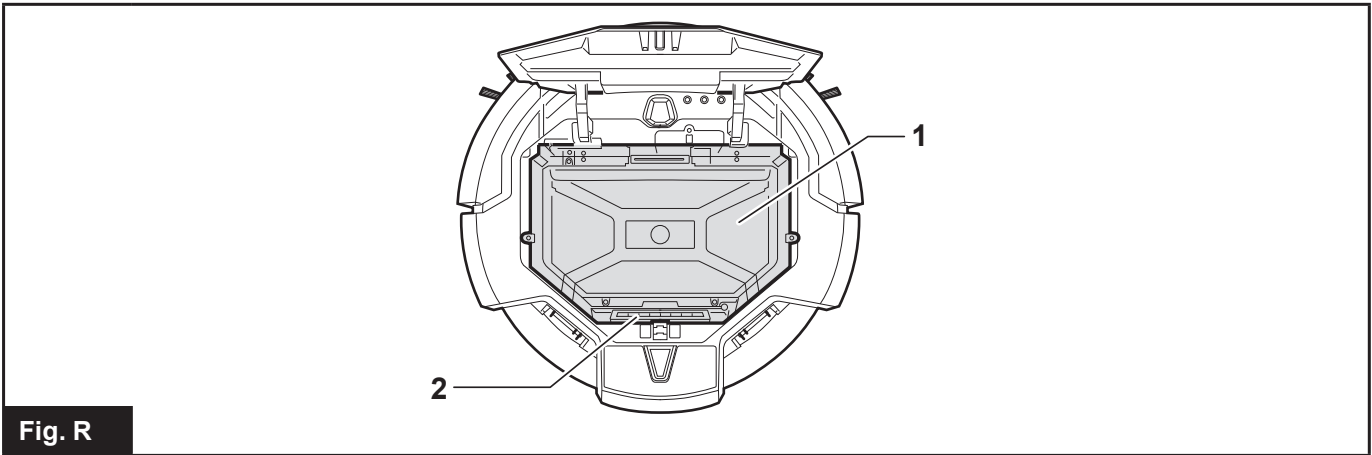
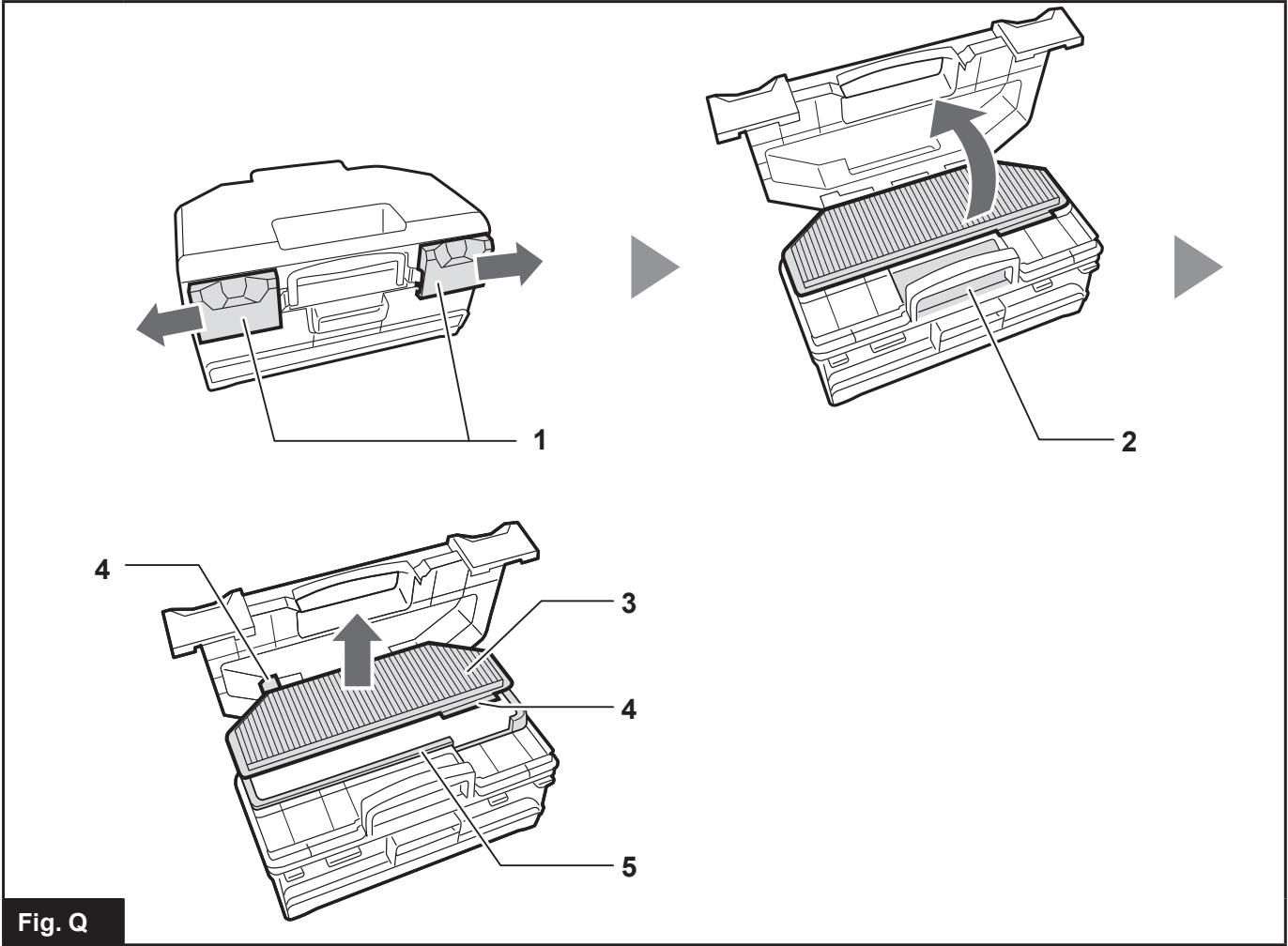
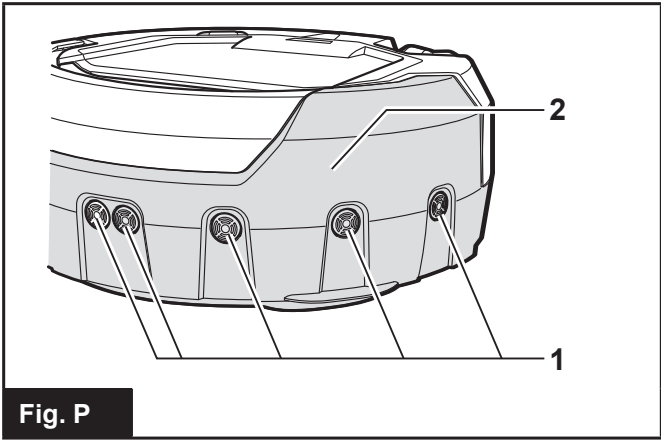
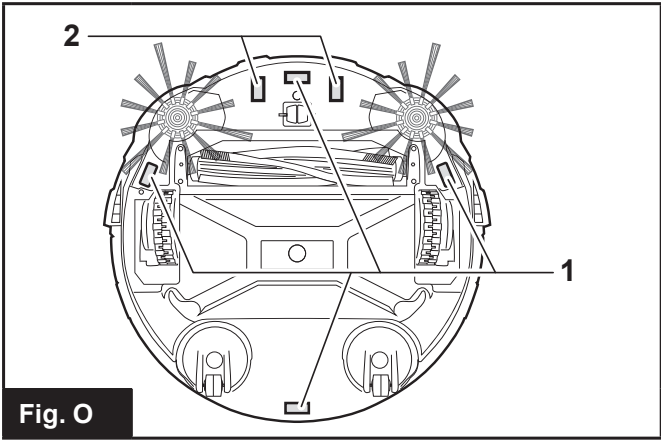

Fig. L





MAGYAR (Eredeti utasítások)

VIGYÁZAT! A gépet fizikai, érzékszervi vagy szellemi fogyatékossgal élő, továbbá vonatkozó tapasztalatokkal és ismeretekkel nem rendelkező személyek (a gyermekeket is beleértve) nem használhatják. Ügyeljen a gyermekekre, ne játszhassanak a készülékkel.

MŰSZAKI ADATOK

Szabványos akkumulátor	BL1815N, BL1820, BL1820B, BL1830, BL1840, BL1840B, BL1850, BL1850B, BL1860B
Akkumulátor élettartama (opcionális lítium-ion akkumulátorok használata esetén)	Körülbelül 120 perc két BL1830 használata esetén (mindegyik 18 V, 3 Ah) Körülbelül 200 perc két BL1850 használata esetén (mindegyik 18 V, 5 Ah)
Tartály űrtartalma	2,5 liter
Méret (sz/h/m) (BL1830 akkumulátorokkal)	Kb. 460 x 460 x 180 mm
Tömeg (két BL1830 akkumulátorral)	Kb. 7,8 kg

- Cégünk folyamatos kutatási és fejlesztési tevékenységet folytat, ezért az itt megadott műszaki adatok előzetes értesítés nélkül változhatnak.
- A műszaki adatok országonként eltérők lehetnek.

Szimbólumok



Lásd a kezelői kézikönyvet.



Csak az Európai Unió tagállamai számára
Az elektromos berendezéseket és az akkumulátorukat ne dobja a háztartási szemétkébe!

Az Európai Unió használt elektromos és elektronikus berendezésekre vonatkozó irányelvei, illetve az elemekről és akkumulátorokról, valamint a hulladékelemekről és akkumulátorokról szóló irányelv, továbbá azoknak a nemzeti jogba való átültetése szerint az elhasznált elektromos berendezéseket, elemeket és akkumulátorokat külön kell gyűjteni, és környezetbarát módon kell gondoskodni újrahasznosításukról.



Ne lépjen rá a robotporszívóra, és ne tegyen rá semmilyen tárgyat.



Ne használja a robotporszívót nyílt láng, illetve gyúlékony és/vagy veszélyes anyagok közelében.



Tisztítsa meg a porszívó alsó lapján található padlóvég-érzékelőket, ha koszosak vagy nedvesek.

Rendeltetés

Ez a robotporszívó beltéri padlók tisztítására használható. A távirányító vezeték nélküli módon csatlakozik a robotporszívóhoz (2,4 GHz ZigBee).

EU-megfelelőségi nyilatkozat

Csak az európai országok számára

Az EU-megfelelőségi nyilatkozat a jelen használati útmutató A. függelékében található meg.

Vezeték nélküli interaktív kommunikáció a ZigBee által

Távirányító, Típusmegnevezése: SH00000219, a robotporszívó irányításához.

A robotporszívó és a távirányító vezeték nélküli kommunikációjának műszaki adatai.

Frekvencia : 2,425 GHz, 2,450 GHz,
2,475 GHz

Kimenő teljesítmény : ≤3 dBm

BIZTONSÁGI ÓVINTÉZKEDÉSEK



Ne használja a robotporszívót gyúlékony anyagok közelében, továbbá ilyen anyagok felszívására.

Ez robbanást vagy tüzet okozhat.

- Kerozin, benzin, füstölők, gyertyák
- Sebbenzin, hígító
- Cigarettaacskók
- Nyomatófesték vagy egyéb éghető anyagok
- Szőnyegtisztító vagy egyéb habos anyagok

Ne használja a robotporszívót nedves helyeken, olyan helyeken, ahol nedvesség fordulhat elő, továbbá ahol magas a hőmérséklet és a páratartalom. Emellett vizet se szívjon fel vele.

Ez áramütést, rövidzárlatot, tüzet, deformációt vagy üzemzavart okozhat.

- Konyhák és egyéb olyan helyiségek, ahol vizet használnak
- Fürdőszobák és WC-k
- Zuhanyzók
- Padlás, stb.

Nedves kézzel ne érjen a robotporszívóhoz.

Ez áramütést okozhat.

Ne használja a robotporszívót tűzhelyek vagy egyéb hőforrások közelében.

Ez áramütést, rövidzárlatot, tüzet, deformációt vagy üzemzavart okozhat.

Ne használja a robotporszívót a következő helyeken.

Ez áramütést vagy sérülést okozhat.

- Kisgyermek vagy fizikai, érzékszervi vagy szellemi fogyatékossgal élő, továbbá a szükséges tapasztalattal nem rendelkező, a gép működését nem ismerő személyek közelében
- Állatok közelében
- Sok ember vagy forgalmas helyek közelében

Ne hagyja, hogy gyermekek, továbbá akaratok kifejezésére vagy a robotporszívó kezelésére képtelen személyek felügyelet nélkül, egyedül kezeljék a robotporszívót.

Ez áramütést vagy sérülést okozhat.

Azonnal állítsa le a gépet, ha az alábbiakhoz hasonló rendellenességet vagy üzemzavart észlel.

Ennek elmulasztása füstöt, tüzet vagy áramütést okozhat.

- A robotporszívó BE van kapcsolva, mégsem működik.
- A robotporszívó deformálódott vagy rendellenesen meleg.
- A robotporszívó működés közben néha leáll.
- A robotporszívóból működés közben rendellenes zaj hallható.
- A robotporszívóból égett szag érezhető.

Kapcsolja KI a robotporszívót olyan helyeken, ahol tilos a használata.

Ennek elmulasztása esetén előfordulhat, hogy bizonyos orvosi eszközök nem működnek megfelelően.

Ügyeljen arra, hogy tartsa be az egyes egészségügyi intézmények előírásait, ha olyan készüléket használ egy egészségügyi intézményben, amely rádióhullámokat bocsát ki.

Ne használja a robotporszívót szűk és magasan fekvő, el nem kerített helyeken.

A robotporszívó az ilyen helyekről leeshet, ami sérüléshez vagy üzemzavarhoz vezet.

- Lépcsők
- Asztal, polc, komód, hűtőszekrény stb. tetején
- Galériákon, tetőtérben, közvetlenül lépcsőfeljárók vagy bejárók által határolt padlófelületeken stb.
- 10°-os vagy nagyobb lejtésű helyeken

Ne tegye ki a robotporszívót közvetlen napsugárzásnak vagy infravörös sugaraknak.

Az érzékelőhiba miatt nem megfelelően működő robotporszívó leeshet, ami sérüléshez vagy üzemzavarhoz vezet.

- Halogén fűtőtestek
- Távirányítók vagy -érzékelők stb.
- Befagyott üvegen keresztül besütő nap

Távolítson el minden olyan tárgyat, amely balesetet okozhat, ha a robotporszívó nekiütközik.

Ennek elmulasztása következtében a felboruló vagy leeső tárgyak sérülést okozhatnak.

- Égő gyertyák, vázák stb.
- Olyan elektronikai eszközök, amelyek kezelőszervei a robotporszívóval egy magasságban vannak.

Ne takarja le a robotporszívót.

Ez túlmelegedés okozta tűzhez vezethet.

Ne üljön vagy álljon rá a robotporszívóra, és ne tegyen rá nehéz tárgyakat. Ügyeljen arra, hogy ne érje nagy fizikai erőbehatás a készüléket.

Ez személyi sérüléshez, károsodáshoz vagy üzemzavarhoz vezethet.

Különösen figyeljen a robotporszívó közelében tartózkodó gyermekekre.

Ne végezzen semmilyen módosítást a robotporszívón.

Ez tüzet, áramütést vagy sérülést okozhat.

A javítással kapcsolatban forduljon ahhoz a forgalmazóhoz, ahol a robotporszívót vásárolta.

Ne tömítse el a szívó- és kidobónyílásokat, és ne helyezzen beléjük fém vagy fokozottan gyúlékony tárgyakat. Ne használja továbbá a robotporszívót olyan tárgyak közelében, amelyek eltömíthetik a szívónyílását.

Ez áramütést, tüzet vagy üzemzavart okozhat.

Ne melegítse fel a robotporszívót, továbbá ne tegye ki tűz hatásának, ne hagyja meleg helyen, mint például tűz vagy kályha közelében, ne tegye ki közvetlen napfénynek, és ne hagyja a tűző napon álló járműben.

Ez rövidzárlatot, tüzet, valamint az akkumulátorok szivárgását, illetve felrepedését okozhatja.

Ne mossa le, illetve ne tegye ki víz és mosószerek hatásának a robotporszívót*.

Ez áramütést, rövidzárlatot vagy tüzet okozhat.

* A főkefe, a fenéklemez, az oldalkefék, a porgyűjtő tartály és a szűrő kivételével

Ne érjen a hajtókerekhez, és ne helyezze a kezét vagy a lábát üzem közben a robotporszívó alá.

Ez sérüléshez vezethet.

Különösen figyeljen a robotporszívó közelében tartózkodó gyermekekre.

Ne takarja el a robotporszívó érzékelőit, illetve ne helyezzen beléjük idegen tárgyakat.

Ez üzemzavarhoz vezethet, aminek hatására a robotporszívó le is eshet valahonnan, és sérülést is okozhat.

Ne ragassza le szigetelőszalaggal az érzékelőket vagy a kerekeket. Ne módosítsa az ütköző vagy a kerekek formáját, és ne fejtessen ki túl nagy nyomást az ütközőre.

Ez üzemzavarhoz vezethet, aminek hatására a robotporszívó le is eshet valahonnan, és sérülést is okozhat.

Rendszeres időközönként tisztítsa meg az összes érzékelőt.

Ennek elmulasztása üzemzavarhoz vezethet, aminek hatására a robotporszívó le is eshet valahonnan, és sérülést is okozhat.

Ne használjon koszos, hámló vagy szakadt határolószalagot (külön rendelhető).

Ez üzemzavarhoz vezethet, aminek hatására a robotporszívó leeshet valahonnan, és sérülést okozhat.



Ne használja a robotporszívót a következő helyeken.

Ez a többi berendezés helytelen működését okozhatja.

- Kórházban vagy orvosi eszközök közelében
- Repülőgépen

- Precíziós vezérlést igénylő vagy gyenge jelet alkalmazó elektronikus berendezések közelében.

Ügyeljen arra, hogy a robotporszívó és a távirányító ne kerüljön 15 cm-nél közelebb beültethető szívritmus-szabályozókhoz és defibrillátorokhoz.

Ennek elmulasztása az orvosi eszközök hibás működését okozhatja.

Ne helyezzen idegen tárgyakat a résekbe és nyílásokba.

Ez áramütést vagy sérülést okozhat.

Legyen óvatos, be ne csípje az ujját a robotporszívó tisztítása közben.

Ez sérüléshez vezethet.

A robotporszívó használata előtt figyelmesen olvassa el a jelen HASZNÁLATI ÚTMUTATÓT.

Ennek elmulasztása sérüléshez vagy üzemzavarhoz vezethet.

MEGJEGYZÉS

Azonnal iktassa ki az akkumulátoregységet, ha kellemetlen szagot, akkumulátorsav-szivárgást, szokatlan melegedést, deformációt vagy elszíneződést tapasztal.

Ennek elmulasztása üzemzavarhoz vezethet.

A robotporszívót ne használja kültéren, továbbá olyan helyen, ahonnan kültérbe juthat.

Ez üzemzavarhoz vezethet.

Ne használja a robotporszívót a következő helyeken.

Ez üzemzavarhoz vezethet.

- Olyan helyeken, ahol sűtőolaj részecskéi vagy más olajrészecskék lehetnek a levegőben
- Olyan helyeken, ahol aeroszol spray-eket vagy vegyi anyagokat használnak, mint például fodrászüzletek, szépségszalonok és ruhatisztítók
- Poros helyek

Ne használja a robotporszívót a következő helyeken.

Felsértheti vagy megkarcolhatja a padlóburkolatot, illetve padlófelületet.

- Sérülékeny padlóburkolatú helyeken (báránybőr, filcanyag stb.)
- Bevonatmentes fa- vagy márványpadlók
- Frissen fényesített padlók

Ne használja a robotporszívót hosszú bolyhokkal (7 mm vagy hosszabb) rendelkező padlóburkolaton.

Ez a padlóburkolat sérülését vagy a robotporszívó hibás működését okozhatja.

Ne használja a robotporszívót kemény, egyenetlen padlózatot, például betonpadlón stb.

Ez fokozottan koptatja a kékéket és a kerekeket.

Ne használja a robotporszívót, ha a kékék vagy a kerekek kopottak.

Ilyenkor a készülék összekarcolhatja a padlófelületeket. Függeszse fel a használatát, és forduljon ahhoz a forgalmazóhoz, ahol a robotporszívót vásárolta.

Távolítsa el a főkefére és az oldalkefére, valamint a kerekekre tapadt szemcsés szennyeződések.

Ennek elmulasztása esetén a gép összekarcolhatja a padlófelületeket.

Ügyeljen arra, hogy a készülék ne szívja fel a következő dolgokat.

Ezek összekarcolhatják vagy eltömíthetik a robotporszívó belsejét, és a porszívó üzemzavarát okozhatják.

- Folyadékok vagy nedves hulladék
- Vegyi anyagok vagy olajok
- Állati ürülék
- Nagy mennyiségű homok vagy por
- Éles tárgyak (üveg, pengék, tű, stb.)
- Nagyméretű papír- vagy vinildarabok
- Kábelek vagy zsinetek

Finom por (gipsz, cement, kréta stb.)

felporszívózását követően tisztítsa meg a szűrőt.

Ennek elmulasztása üzemzavarhoz vezethet.

Ne használja a robotporszívót, ha a szűrő eltömődött, vagy ha az érzékelők szennyezettek.

Ez üzemzavarhoz vezethet.

Ne olajozza meg a forgókefét vagy egyéb mozgó alkatrészeket.

Ez a műanyag részek megrepedéséhez vezethet.

ŐRIZZE MEG EZT AZ ÚTMUTATÓT.

Akkumulátoros szerszámgépek használata és karbantartása

1. **Az akkumulátort csak a gyártó által megadott típusú töltővel töltsen fel. Egy adott akkumulátoregység-típushoz megfelelő akkumulátortöltő tüzet okozhat, ha másik akkumulátoregységet töltenek vele.**
2. **A szerszámgépeket csak a hozzájuk tervezett akkumulátoregységgel használja. Az ettől eltérő akkumulátoregységek használata sérülés- és tűzveszélyt okozhat.**
3. **Ha nem használja az akkumulátoregységet, akkor ne hagyja gemkapcsok, pénzérmék, kulcsok, szegek, csavarok vagy más olyan apró fémtárgy közelében, amely rövidre zárhatja az akkumulátoregység érintkezőit.**
4. **Szélsőséges körülmények között az akkumulátorból folyadék lövellhet ki; ügyeljen arra, nehogy Önre fröccsenjen. Ha ez véletlenül mégis megtörténik, öblítse le vízzel.**

Fontos biztonsági utasítások az akkumulátoregységhez

1. **Az akkumulátoregység használata előtt olvassa el az (1) akkumulátortöltőn, (2) az akkumulátoron és (3) az akkumulátorral üzemelő eszközön feltüntetett utasításokat és figyelmeztető jelzéseket.**
2. **Ne szerelje szét az akkumulátoregységet.**
3. **Ha azt tapasztalja, hogy az akkumulátor üzemideje a szokásoshoz képest jelentősen lerövidül, akkor azonnal állítsa le a készüléket. Ilyen esetben az akkumulátor túlmelegedhet, kigyulladhat vagy fel is robbanhat.**

4. Ha elektrolit jut a szemébe, akkor öblítse ki tiszta vízzel, és forduljon azonnal orvoshoz. Ellenkező esetben a szembe jutott elektrolit akár vaktságot is okozhat.
5. Ne zárja rövidre az akkumulátoregységet:
 - (1) Ne érintse meg a pólusokat semmilyen vezetőképes anyaggal.
 - (2) Ne tárolja az akkumulátoregységet olyan dobozban, amelyben szögeket, érméket vagy egyéb fémtárgyakat is tart.
 - (3) Ne tegye ki az akkumulátoregységet víznek vagy esőnek.

Az akkumulátor rövidzárlata túláramot, túlmelegedést, tüzet és meghibásodást is eredményezhet.
6. Ne tárolja a robotporszívót és az akkumulátoregységet olyan helyiségben, ahol a hőmérséklet elérheti vagy meghaladhatja az 50 °C-ot.
7. Ne dobja tűzbe az akkumulátoregységet még akkor sem, ha az súlyosan károsodott vagy teljesen elhasználódott. Tűz hatására az akkumulátoregység felrobbanhat.
8. Ne ejtse le és ne ütögesse az akkumulátoregységet.
9. Ne használjon sérült akkumulátoregységet.
10. Az akkumulátoregységek ártalmatlanítása során tartsa be a helyi előírásokat.

ŐRIZZE MEG EZT AZ ÚTMUTATÓT.

⚠ FIGYELEM! Kizárólag eredeti Makita akkumulátorokat használjon. Nem eredeti Makita gyártmányú vagy módosított akkumulátorok használata esetén az akkumulátor felrobbanhat, ezzel tüzet, személyi sérülést és kárt okozhat. Emiatt egyúttal a Makita szerszámgépre és töltőre vonatkozó garancia is érvényét veszti.

Tippek az akkumulátor maximális élettartamának eléréséhez

1. Töltse fel az akkumulátoregységet, mielőtt az teljesen lemerül. Ha a szerszámgép teljesítményének visszaesését tapasztalja, akkor feltétlenül fejezze be a munkát, és cserélje ki az akkumulátoregységet.
2. Soha ne töltsön újra teljesen feltöltött akkumulátoregységet. A túltöltés csökkenti az akkumulátor élettartamát.
3. Az akkumulátoregység töltését 10 - 40 °C hőmérsékletű helyiségben végezze. A felmelegedett akkumulátoregység töltése előtt várja meg, amíg az lehűl.
4. A huzamosabb ideig (több, mint hat hónapig) nem használt akkumulátoregységet ajánlott feltölteni a tárolás előtt.

Készülék-/akkumulátoregység-védelmi rendszer

A robotporszívót készülék-/akkumulátoregység-védelmi rendszerrel szerelik, amely a robotporszívó és az akkumulátoregységek élettartamának meghosszabbítása érdekében automatikusan kikapcsolja a motor áramellátását. A robotporszívó a következő esetekben automatikusan leáll.

Túlterhelés

A robotporszívó túlterhelése és rendellenesen nagy áramfelvétele esetén a robotporszívó minden előzetes jelzés nélkül automatikusan leáll.

A robotporszívó újraindításához kapcsolja KI a főkapcsolót, szüntesse meg a túlterhelés okát, majd ismét kapcsolja BE a főkapcsolót.

Túlmelegedés

A robotporszívó túlmelegedése esetén a  lámpa 5 vagy 7 alkalommal felvillan, és a robotporszívó automatikusan leáll.

Ebben az esetben hagyja lehűlni a robotporszívót, mielőtt ismét bekapcsolná a főkapcsolót.

Mélykisülés













Ha az akkumulátor töltésszintje túl alacsony, a robotporszívó automatikusan leáll, és semmilyen kezelői műveletre nem reagál.

Ilyen esetben vegye ki és töltsse fel az akkumulátoregységeket.









GOMBOK ÉS JELZŐLÁMPÁK

Az egyes alkatrészek részletes ismertetését úgy találja meg, ha a jelen dokumentumban megkeresi az adott alkatrészhez tartozó ábrát és azon az érintett alkatrészt jelölő számot (pl. „F ábra 8-as eleme” –  FŐKAPCSOLÓ gomb).

Robotporszívó (F ábra)

1. Működésjelző lámpa
2.  Hibajelző lámpa
3.  Szűrőkarbantartás-jelző lámpa
4.  Kefekarbantartás-jelző lámpa
5.  Akkumulátor-töltésjelzők (a jobb és a bal oldali akkumulátoregységekhez)
6.  Időzítő gombja és jelzőfényei
7.  Haladási mód gombja és jelzőfényei
 : Egyenes üzemmód
 : Véletlenszerű üzemmód
8.  FŐKAPCSOLÓ (indító/leállító) gomb
9.  Hangjelzés gombja és jelzőfénye
10.  Porszívózás gombja és jelzőfénye
11.  Határérzékelő gombja és jelzőfénye

Távírányító (G ábra)

1.  KIKAPCSOLÁS gomb
2.  Indító/leállító gomb
3.  Tartózkodási helyet jelző villogó gombja
4.  /  Haladásimód-választó gombok
5.  Időzítő gomb
6.  Hangjelzés gomb
7.  Porszívózás gomb

HASZNÁLAT ELŐTT

Összeszerelés és az akkumulátor behelyezése

FIGYELEM! Ügyeljen arra, hogy mindig kapcsolja KI a robotporszívót, mielőtt bármilyen munkát végezne rajta.

A készülékhez mellékelt tartozékok

Ellenőrizze, hogy az alábbi tételek megtalálhatók-e a csomagban.

- AAA (LR03) elemek (2 db)
- Oldalkefék (4 db, ebből két tartalék kefe)
- Csavarok az oldalkefék felszereléséhez (4 db)
- Határolószalag (15 m, 1 tekercs)
- Használati útmutató (1 pld)
- Rövid útmutató (1 pld)
- Használati tudnivalók (1 pld)

Az oldalkefék felszerelése (A ábra)

Szerelje fel az oldalkefeket a robotporszívó aljára mindkét oldalon elöl.

MEGJEGYZÉS: A munka megkezdése előtt mindig terítsen egy plédet vagy egyéb puha anyagot a padlóra, hogy megakadályozza a padló és a robotporszívó sérülését (B ábra).

1. Helyezze az oldalkefét a robotporszívó forgótengelyének végére úgy, hogy a kefén lévő horony illeszkedjen a tengely végére.
2. Rögzítse az oldalkefét a készülékhez mellékelt csavarral.

MEGJEGYZÉS: A robotporszívó csak felszerelt oldalkefékkel üzemeltethető.

Az akkumulátoregységek behelyezése

Illessze az akkumulátoregységen lévő hornyot (C ábra 2-es eleme) az akkumulátortartón lévő megvezetéshez (C ábra 3-as eleme), és csúsztassa a helyére. Teljesen tolja a helyére, amíg rövid kattánást nem hall.

Ha látszik a kioldógomb felső részén a piros jelzés (C ábra 1-es eleme), akkor az akkumulátoregység nincs teljesen a helyén.

FIGYELEM! Legyen óvatos az akkumulátoregységek behelyezésekor, hogy az ujjai ne szoruljanak be a tartó és az akkumulátoregység közé.

A robotporszívó mindössze egy akkumulátoregységgel működik, amely bármelyik akkumulátortartóba behelyezhető.

Az akkumulátoregységet a rajta lévő kioldógomb (D ábra 1-es eleme) nyomva tartása közben húzza ki az akkumulátortartóból.

Elemek behelyezése a távirányítóba (E ábra)

Tolja le az akkumulátortartó fedelét, és a megfelelő polarításra (+/-) ügyelve helyezzen be két AAA méretű (LR03) elemet.

MEGJEGYZÉS: Ne használjon együtt sem új és régi, sem pedig különböző típusú akkumulátorokat és elemeket.

MEGJEGYZÉS: Ha hosszabb ideig nem kívánja használni a távirányítót, vegye ki belőle az elemeket.

FIGYELEM! Ha az akkumulátorokból és elemekből szivárgó elektrolit bőrre vagy szembe jut, azonnal öblítse le vagy mossa ki vízzel.

A robotporszívó és a távirányító összepárosítása

A robotporszívó és a távirányító összepárosítása már a gyárban megtörtént. A távirányító cseréjekor azonban meg kell ismételni az összepárosítást.

1. Nyomja meg és tartsa nyomva az Időzítő (F ábra 6-os eleme) és Haladási mód (F ábra 7-es eleme) gombokat a robotporszívón, amíg két hangjelzést nem hall.
2. Nyomja meg és tartsa nyomva az Időzítő (G ábra 5-ös eleme) és Tartózkodási helyet jelző villogó (G ábra 3-as eleme) gombjait a távirányítón, amíg egyszeri hangjelzést nem hall.

Ha a párosítás sikertelen, és 5 hangjelzést hall, próbálja meg újra a párosítást.

A helyiségek előkészítése

A zavartalan haladás érdekében

- Csukja be a helyiségbe vezető ajtókat. Ha az ajtóküszöb olyan alacsony, hogy a robotporszívó gond nélkül át tud menni rajta, akkor az ajtó nyitva is maradhat, így a robotporszívó a szomszéd helyiségben tudja folytatni a takarítást.
- Helyezzen akadályokat a sérülékeny bútorok stb. elé.
- Helyezzen akadályokat az olyan helyek elé, ahová bejutva a robotporszívó beragadhat, például alacsony polcok alá.
- A magas, vékony és egyéb okok miatt instabil, könnyen felboruló tárgyakat vigye át másik helyiségbe.
- Fékezze be minden guruló bútor és egyéb tárgy kerekét, vagy vigye őket át egy másik helyiségbe.
- Rendezze el az elektromos vezetékeket a falak mentén.
- Vigye át másik helyiségbe a párnákat, könyveket vagy egyéb olyan tárgyakat, amelyek akadályozhatják a robotporszívó mozgását.
- Emelje fel a függönyök vagy egyéb tárgyak olyan részeit, amelyek rálógnak a padlóra.
- Helyezzen át másik helyiségbe minden olyan padlóburkolatot, amelyből könnyen kihúzódhatnak a szálak, jelentős szintkülönbséget teremt, illetve vékony és könnyen elcsúszik a helyéről.
- Minden bojtot, illetve rojtot hajtson a padlóburkolat alá.
- Tegyen el minden olyan kisméretű vagy értékes tárgyat, amelyet a porszívó könnyedén beszívhat.
- Távolítsa el minden drótot, övet, zsinórt, vékony papírt vagy műanyag zacskót a padlóról.

- Süllyessze a padlóba az összes, padlóba süllyeszthető csatlakozóaljzatot.
- Takarja le deszkával vagy egyéb tárggyal a padlószakaszoló rácsokat, mert előfordulhat, hogy a robotporszívó akadálynak tekinti őket, és nem halad át rajtuk.

A robotporszívó leesésének megakadályozása

- Ha a takarítandó területen lépcsősor vagy egyéb olyan rész található, ahonnan a robotporszívó leeshet, akkor annak érdekében, hogy a robotporszívó kihagyja ezt a területet, helyezzen el az adott terület előtt olyan, 15 cm-es vagy magasabb tárgyakat, amelyek elég nehezek ahhoz, hogy a robotporszívó ne tudja eltolni őket.
- Függyőzze el a napsugarak és az infravörös sugarak útját. (A robotporszívó leeshet, miközben hátrafelé halad, hogy elkerülje a napsugarakat vagy az infravörös sugarakat.)
- Csukja be az alumíniumkeretes ajtókat. (Előfordulhat, hogy a robotporszívó nem érzékeli az alumíniumkeret küszöbe és a padló közötti szintkülönbséget, és kiesik az ajtón.)
- Helyezzen át másik helyiségbe minden olyan padlóburkoló elemet, amely szintkülönbségek közelében található. (Előfordulhat, hogy a robotporszívó nem érzékeli a szintkülönbséget, és leesik.)

MEGJEGYZÉS

- Ne használja a robotporszívót gyúlékony anyagok közelében, továbbá ilyen anyagok felszívására. (Ez robbanást vagy tüzet okozhat.)
- Ne használja a robotporszívót nedves helyeken, olyan helyeken, ahol nedvesség fordulhat elő, továbbá ahol magas a hőmérséklet és a páratartalom. Emellett vizet se szívjon fel vele. (Ez áramütést, rövidzárlatot, tüzet, deformációt vagy üzemzavart okozhat.)
- Ne használja a robotporszívót olyan helyeken, ahol a faltól kb. 1 m-re vagy még közelebb szintkülönbség található. (Ritkán ugyan, de előfordulhat, hogy a robotporszívó hátrafelé haladás közben leesik.)
- Ne használja a robotporszívót olyan helyeken, ahol olyan térelválasztó elemek találhatóak a falak vagy akadályok közelében, amelyek felett a robotporszívó nem tud áthaladni. A robotporszívó fennakadhat a térelválasztó elemen, miközben hátrafelé mozog, hogy elkerülje a falat vagy az akadályt.
- Kapcsoljon ki minden riasztókészüléket stb. (ezek a robotporszívót tévesen behatolóként érzékelhetik.)
- Előfordulhat, hogy a robotporszívó nem kerüli ki az 5,5 cm-es vagy annál alacsonyabb szintkülönbségeket.
- Üzem közben a készülék zavarhatja a TV képernyőjén vetített adást. (Ezt nem a tévékészülék hibája okozza.)
- Ne hagyja az akkumulátoregységet hosszú ideig a robotporszívóban. (Az akkumulátor elektrolitja szivároghat.)
- Ne fordítsa feje a robotporszívót, ha az akkumulátoregység benne van. (Valamelyik gomb megnyomódhat, ami miatt a készülék véletlenül működésbe léphet.)

MŰKÖDTETÉS

A robotporszívó az előzetesen beállított haladási módnak megfelelően mozog a padlón, ultrahangos érzékelők (P ábra 1-es eleme) segítségével elkerülve az akadályokat, miközben az oldalkefék, a főkefe és a szívóventilátor segítségével összegyűjti az útjába kerülő port és koszt, valamint egyéb szennyeződések. Bizonyos esetekben azonban előfordulhat, hogy az érzékelők nem észlelik az akadályokat. Ha robotporszívója akadálynak ütközik, akkor a robotporszívó ütközője (P ábra 2-es eleme) felfogja az ütést, és módosítja a haladás irányát.

MEGJEGYZÉS: Előfordulhat, hogy a robotporszívó nem tud áthaladni a legfeljebb 1,5 cm magas akadályokon, holott úgy tervezték, hogy képes legyen erre.

MEGJEGYZÉS: Előfordulhat, hogy a robotporszívó kikerüli a fekete színű, fekete famintázatú vagy üvegből készült felületeket.

MEGJEGYZÉS: A takarítás befejezését követően egyes esetekben kis mennyiségű por és kosz maradhat az érintett területen.

MEGJEGYZÉS: A vezeték nélküli kommunikáció a következő esetekben megszakadhat vagy akadályba ütközhet:



- Vasbetonból vagy fémes anyagok felhasználásával készült épületek belsejében
- Ha a robotporszívó egy akadály mögött tartózkodik
- Olyan rádiókommunikációs készülék közelében, amely ugyan azt a frekvenciasávot használja
- Olyan készülékek közelében, amelyek elektromágneses mezőt generálnak (mikrohullámú sütők, stb.) vagy statikus elektromosságot keltenek, illetve rádióhullám-interferenciát okoznak



Alapvető műveletek

⚠ FIGYELEM! Ügyeljen arra, hogy mindig kapcsolja KI a robotporszívót, mielőtt bármilyen beállítást vagy ellenőrzést végezne rajta.



MEGJEGYZÉS: Páralecsapódás esetén kapcsolja KI a robotporszívót, és várja meg, amíg meg nem szárad, mielőtt ismét bekapcsolná.

MEGJEGYZÉS: A robotporszívó kikapcsolásakor nem törlődik minden beállítás. A jelzőfények (F ábra 6-os, 7-es, 9-es és 11-es eleme) segítségével ellenőrizze a beállítások helyességét, nehogy a robotporszívó véletlenül működésbe lépjen.

1. Nyomja meg a  **FŐKAPCSOLÓ** gombot (F ábra 8-as eleme) a robotporszívón.
A robotporszívó készenléti üzemmódba kapcsol, és az  akkumulátor-töltésjelző (F ábra 5-ös eleme) világítani kezd. (A részleteket lásd alább, az „Akkumulátor-töltésjelző a robotporszívón” című részben.)

2. Nyomja meg többször a  haladási mód gombját (F ábra 7-es eleme) a robotporszívón a kívánt mód beállításához, vagy nyomja meg a  vagy  haladási mód gombját (G ábra 4-es eleme) a távirányítón.



A kiválasztott mód lámpája világítani kezd. (A részleteket lásd alább a „Haladási mód” című részben.)

3. A takarítás indításához nyomja meg a  FŐKAPCSOLÓ gombot (F ábra 8-as eleme) a robotporszívón vagy az  indító/leállító gombot (G ábra 2-es eleme) a távirányítón.

Takarítás közben a működésjelző lámpa (F ábra 1-es eleme) villog, és hangjelzés hallható.

A takarítás szüneteltetéséhez ismétlje meg a 3. lépést.

A takarítás folytatásához ismétlje meg a 3. lépést.





A robotporszívó kikapcsolásához nyomja meg és tartsa nyomva a  FŐKAPCSOLÓ gombot (F ábra 8-as eleme) a robotporszívón, amíg az összes jelzőfény KI nem alszik, vagy nyomja meg a  KIKAPCSOLÁS gombot (G ábra 1-es eleme) a távirányítón.

FIGYELEM! Ne nézzen közelről a működésjelző lámpába, továbbá kerülje, hogy a lámpa a szemébe világítson. Ennek figyelmen kívül hagyása szemkárosodást okozhat.

Akkumulátor-töltésjelző a robotporszívón

Az adott akkumulátoregység felőli oldalon lévő akkumulátor-töltésjelző lámpa világítani kezd, és jelzi az akkumulátoregység hátralévő töltöttségi szintjét.

MEGJEGYZÉS: Az alábbi táblázat hozzávetőleges tájékoztatást ad az akkumulátor hátralévő töltésszintjéről. A töltésszint a használati körülményekről és a helyiség hőmérsékletétől függően eltérő lehet.







	50% vagy több
	20% és 50% között
	20% vagy alacsonyabb
	Lemerült/nincs akkumulátoregység a készülékben
	Akkumulátorhiba

Akkumulátor-töltésjelző az akkumulátoregységen



A „B” betűre végződő típuszámú gépeken az akkumulátor hátralévő töltésszintje az akkumulátoregységeken lévő akkumulátor-töltésjelzőn (I ábra 1-es eleme) is ellenőrizhető.

Távolítsa el az akkumulátorkazettát, és nyomja meg a  gombot (I ábra 2-es eleme).

MEGJEGYZÉS: Az alábbi táblázat hozzávetőleges tájékoztatást ad az akkumulátor hátralévő töltésszintjéről. A töltésszint a használati körülményekről és a helyiség hőmérsékletétől függően eltérő lehet.

	75% vagy több
	50% és 75% között (beleértve az 50%-ot is)
	25% és 50% között
	25% vagy alacsonyabb
	Lemerült
	Akkumulátorhiba

Haladási mód

 Egyenes üzemmód	Alkalmazási terület: Nagy padlófelületeken, ahol kevés az akadály, mint például rendezett raktárakban és hosszú folyosókon. Leírás (H ábra 1-es eleme): A robotporszívó függőleges (a) és vízszintes (b) mozgásokból álló műveletsort ismétel.*
 Véletlenszerű üzemmód	Alkalmazási terület: Sok akadályal tűzdelt padlófelületeken, mint például irodákban. Leírás (H ábra 2-es eleme): A robotporszívó „visszapattanó” (c) és fal menti (d) mozgásokból álló műveletsort ismétel.

* Az adott helyzettől függően a robotporszívó tényleges nyomvonala eltérhet az ábrán láthatótól.

MEGJEGYZÉS: A robotporszívó nem tudja megtisztítani az olyan szűk területeket, ahol nem tud áthaladni, vagy ahová az oldalkeféi nem érnek el.
MEGJEGYZÉS: A takarítási ciklus befejezését követően egyes esetekben egy kis por maradhat a padlón.

Alvó üzemmód

Ha a robotporszívót kb. 5 percre készenléti módban hagyja, akkor a porszívó az akkumulátorok kímélése céljából automatikusan alvó üzemmódra kapcsol, és a működésjelző lámpa (F ábra 1-es eleme) lassan villog. A robotporszívó az automatikus bekapcsolás időzítőjének aktiválásakor is alvó üzemmódra kapcsol. A készenléti módba való visszatéréshez végezze el az „Alapvető műveletek” fejezet 3. lépését.

MEGJEGYZÉS: Ebben a módban semmilyen beállítás nem módosítható, és semmilyen takarítási művelet nem indítható el.

A robotporszívó szállítása

FIGYELEM! A robotporszívó szállítása előtt győződjön meg arról, hogy az KI van kapcsolva.
FIGYELEM! Ügyeljen arra, hogy a keze soha ne szoruljon a fogantyú és a robotporszívó háza közé.



Fogja meg a fogantyút (J ábra 1-es eleme).

MEGJEGYZÉS: Ha a másik kezével hátul a robotporszívó alját tartja, ügyeljen arra, hogy ne emelje a készüléknek azt az oldalát túl magasra, nehogy a benne lévő por kiszóródjon a főkefe nyílásán keresztül.

MEGJEGYZÉS: Ne húzza a robotporszívót.

A portartály ürítése

Annak érdekében, hogy a robotporszívó mindig csúcsteljesítményt nyújthasson, minden használat után ürítse ki a portartályt.

1. A robotporszívó kikapcsolásához nyomja meg és tartsa nyomva a  FŐKAPCSOLÓ gombot (F ábra 8-as eleme) a robotporszívón, amíg az összes jelzőfény KI nem alszik, vagy nyomja meg a  KIKAPCSOLÁS gombot (G ábra 1-es eleme) a távirányítón.
2. A kinyitáshoz nyomja meg és engedje el a felső fedelet (K ábra 1-es eleme), majd teljesen nyissa fel a fedelet.
3. Vegye ki a porgyűjtő tartályt (K ábra 2-es eleme).
4. Oldja ki mindkét reteszt (K ábra 3-as eleme), és nyissa fel a porgyűjtő tartály fedelét.
5. Vegye ki és ürítse ki a felső porgyűjtő tartályt (K ábra 4-es eleme).
6. Távolítsa el az apró porcicákat a szűrőből (K ábra 5-ös eleme), és ürítse ki az alsó tartályt (K ábra 6-os eleme).
7. A fenti lépések fordított sorrendjében helyezze vissza a porgyűjtő tartályt a robotporszívóba.

Összetettebb műveletek

Az alábbi funkciókat csak akkor lehet beállítani, ha a robotporszívó készenléti üzemmódban van (lásd az „Alapvető műveletek” fejezet 1. lépését).

Energiatakarékosság

A robotporszívó a látható por legnagyobb részét a szívóventilátor használata nélkül is el tudja távolítani. Ha a finom port nem kell eltávolítani, akkor a szívóventilátort kikapcsolva az akkumulátor energiája kevésbé fogy, amivel meghosszabbítható a robotporszívó üzemideje.

Készenléti üzemmódban nyomja meg a  porszívózás gombot a robotporszívón (F ábra 10-es eleme) vagy a távirányítón (G ábra 7-es eleme) a porszívó működését jelző fény (F ábra 10-es eleme) kikapcsolásához.

A szívóventilátor bekapcsolásához nyomja meg a  porszívózás gombot a robotporszívón (F ábra 10-es eleme) vagy a távirányítón (G ábra 7-es eleme). A jelzőfény ismét világítani kezd.

MEGJEGYZÉS: Ez a beállítás alvó üzemmódban nem végezhető el, ha az automatikus bekapcsolás időzítője aktív.

MEGJEGYZÉS: Olyan esetben, amikor a szívóventilátor KI van kapcsolva, a  szűrőkarbantartás-jelző lámpa (F ábra 3-as eleme) még akkor sem világít, ha a szűrő tele van porral.

A hangjelzés hangerejének beállítása

A hangjelzés hangereje a némítást is beleértve három fokozatban állítható.

Készenléti üzemmódban nyomja meg a  hangjelzés gombot a robotporszívón (F ábra 9-es eleme) vagy a távirányítón (G ábra 6-os eleme). A gomb minden egyes megnyomásakor hangjelzés hallható a következő sorrendben: hangosan (a lámpa világít), halkán (a lámpa világít), majd végül nem hallható hang (a lámpa nem világít).

MEGJEGYZÉS: Ez a beállítás alvó üzemmódban nem végezhető el, ha az automatikus bekapcsolás időzítője aktív.

A robotporszívó helyének megállapítása

Ezzel a hasznos funkcióval megállapítható, hol van éppen a robotporszívó, amely íróasztalokat, szekrényeket és egyéb berendezési tárgyakat tartalmazó, nagy alapterületű helyiségekben kikerülhet a kezelő látóteréből.

Nyomja meg a  tartózkodási helyet jelző villogó gombját a távirányítón (G ábra 3-as eleme), amikor a robotporszívó készenléti vagy alvó üzemmódban van. Kb. 10 másodpercig hangjelzés hallható, és a működésjelző lámpa villog.

A hangjelzés és a jelzőlámpa kikapcsolásához nyomja meg ismét a  tartózkodási helyet jelző villogó gombját.





MEGJEGYZÉS: Előfordulhat, hogy a robotporszívó nem reagál, mivel a távirányító hatósugarán kívül van. A probléma megoldásához nyomja meg a tartózkodási helyet jelző villogó  gombját, miközben odébb megy a helyiségben.

Az automatikus bekapcsolás időzítőjének használata



Ez a funkció lehetővé teszi, hogy a robotporszívó egy adott idő letelte után automatikusan elkezdje a takarítást.



Mivel a beállítások az automatikusan időzített takarítás befejezése után törlődnek, az automatikus bekapcsolás időzítőjének újbóli aktiválásához hajtsa végre az alábbi lépéseket.

1. Készenléti üzemmódban nyomja meg többször az  időzítő gombot a robotporszívón (F ábra 6-os eleme) vagy a távirányítón (G ábra 5-ös eleme). Az egyes gombnyomások hatására a beállítás a következő sorrendben változik:

Lámpa állapota	Takarítás indítása
	1 óra múlva.
	3 óra múlva.
	5 óra múlva.
	Automatikus bekapcsolás időzítője kikapcsolva.

2. Nyomja meg a  FŐKAPCSOLÓ gombot (F-8 ábra) a robotporszívón az automatikus bekapcsolás időzítőjének aktiválásához. A robotporszívó alvó üzemmódba kapcsol.

Az időzítő beállításának törléséhez nyomja meg és tartsa nyomva a  FŐKAPCSOLÓ gombot (F ábra 8-as eleme) a robotporszívón, amíg az összes jelzőfény ki nem alszik, vagy nyomja meg a  KIKAPCSOLÁS gombot (G ábra 1-es eleme) a távirányítón.

MEGJEGYZÉS: Ha mind a bal, mind pedig a jobb oldali akkumulátor-töltésjelző állapota  vagy , akkor az automatikus bekapcsolás időzítője nem aktiválható, és lehetséges, hogy a takarítás nem indul el automatikusan.

MEGJEGYZÉS: Ebben a módban semmilyen beállítás nem módosítható, és semmilyen takarítási művelet nem indítható el.

MEGJEGYZÉS: Az automatikus bekapcsolás időzítőjének beállítása törlődik, ha az akkumulátorok teljesen lemerülnek.

A robotporszívó mozgásának lekorlátozása egy adott területre

A határolószalag (L ábra 1-es eleme) és az infravörös érzékelőket használó határérzékelő funkció lehetővé teszi, hogy a robotporszívó elkerülje a következő területeket (L ábra 2-es eleme):

- Olyan területeket, amelyek szakaszokra vannak osztva, mert az egész terület akkora, hogy a robotporszívó nem tudná egyszerre feltakarítani
- Olyan területeket, ahol olyan törékeny tárgyak találhatóak, amelyekben a robotporszívó kárt tehetne
- Zsúfoltan berendezett, akadályokkal tagolt vagy olyan komplex alaprajzú területeket, ahol a robotporszívó elakadhatna
- Lépcső közelében lévő területeket
- Olyan területeket, amelyeket olyan alacsony akadály határol, amelyen a robotporszívó át tud menni, így leeshet egy alacsonyabban fekvő területre, vagy amelyen a robotporszívó fennakadhat

Előkészítés

1. Válasszon egy sík, egyenletes felületet a padlón, ahová el szeretné helyezni a határolószalagot, és tisztítsa meg a felületet.
2. Helyezze el a határolószalagot úgy, hogy a rövid sávokat tartalmazó oldala a takarítandó helyiség mellett legyen, és ne legyenek légbuborékok a szalag és a padló között.

MEGJEGYZÉS: Csak az eredeti határolószalagot használja. Nem eredeti szalag használata esetén fennáll a veszélye, hogy a határérzékelő funkció nem fog megfelelően működni.

MEGJEGYZÉS: Ne helyezze a határolószalagot egyenetlen felületre, ami hibás érzékelést okozhat, vagy olyan felületre, ahol a szalag bekoszolódhat vagy megsérülhet.

MEGJEGYZÉS: Vegye figyelembe, hogy egy kis ragasztó maradhat a padlón, vagy a padló megsérülhet, amikor eltávolítja a határolószalagot.

MEGJEGYZÉS: Tartsa tisztán a határolószalagot, és ellenőrizze, hogy sehol sem szakadt el vagy hasadt be. Ha a szalag sérült, cserélje ki.

 **VIGYÁZAT!** Ne helyezzen határolószalagot olyan helyre, ahol baleset történhet abból, ha a robotporszívó bejut a területre, vagy ha a robotporszívó leesik onnan. Ilyen helyekre a határolószalag helyett olyan, 15 cm-es vagy annál magasabb tárgyakat tegyen, amelyek elég nehezek ahhoz, hogy a robotporszívó ne tudja eltolni őket.

Műveletek

A határérzékelő (O ábra 2-es eleme) bekapcsolásához készenléti üzemmódban nyomja meg a  határérzékelő gombját (F ábra 11-es eleme) a robotporszívón.

A lámpa (F ábra 11-es eleme) világítani kezd.

A határérzékelő kikapcsolásához nyomja meg ismét a  határérzékelő gombját.

MEGJEGYZÉS: Ez a beállítás alvó üzemmódban nem végezhető el, ha az automatikus bekapcsolás időzítője aktív.

KARBANTARTÁS

 **FIGYELEM!** Ellenőrzési vagy karbantartási munkák előtt mindenképpen vegye ki mindkét akkumulátoregységet.

MEGJEGYZÉS: Mindenképp vegye ki a porgyűjtő tartályt, mielőtt fejfelé fordítaná a robotporszívót, nehogy a por és a kosz kihulljon a főkefe nyílásán.

MEGJEGYZÉS: Mindig terítsen egy plédet vagy egyéb puha anyagot a padlóra, hogy megakadályozza a padló és a robotporszívó sérülését (B ábra).

MEGJEGYZÉS: Soha ne használjon meleg vizet (40 °C-nál melegebbet), benzint, sebbenzint, hígítót, alkoholt vagy hasonló szereket. Ezek használata elszíneződést, deformációt vagy repedéseket okozhat.

A termék BIZTONSÁGÁNAK és MEGBÍZHATÓSÁGÁNAK megőrzése érdekében minden más karbantartási és beállítási munkát a Makita hivatalos vagy gyári márkaszervizeinek kell elvégeznie Makita pótalkatrészek felhasználásával.

Az oldalkefék tisztítása (A ábra, M ábra 1-es eleme)

- Az oldalkefék sörtéire felcsavarodott szövet- és haj-, illetve szőrszálak megakadályozhatják a kefe forgását. Távolítsa el őket csipesszel vagy hasonló eszközzel.
- Ha a sörték eldeformálódtak vagy hiányoznak, akkor szerelje fel a tartalék kefét (a részletes leíráshoz lásd „Az oldalkefék felszerelése” című részt).

A kerekek tisztítása

- Ollóval, csipesszel vagy hasonló eszközzel távolítsa el a szövet-, haj- és szőrszálakat a hajtókerekekről (M ábra 2-es eleme). A kerék elforgatásával megkönnyítheti annak tisztítását.
- Ollóval, csipesszel vagy hasonló eszközzel távolítsa el a szövet-, haj- és szőrszálakat a bolygókerekekről (M ábra 3-as eleme).

MEGJEGYZÉS: Ügyeljen arra, hogy az ujjai ne szoruljanak a kerekek és a robotporszívó háza közé.

A főkefe tisztítása

Az oldalkefék eltávolítása (lásd „Az oldalkefék felszerelése” című részt) megkönnyíti a következő feladat elvégzését.

1. Távolítsa el a négy csavart (N ábra 1-es eleme), majd a fenéklemezt (N ábra 2-es eleme), valamint a főkefét (N ábra 3-as eleme).
2. Törölje le a fenéklemezt (N ábra 2-es eleme) kímélő tisztítószerrel enyhén átitatott ronggyal, vagy ha szükséges, mossa le vízzel a lemezt.
3. Ollóval távolítsa el a szövet-, haj- és szőrszálakat a főkeféről (N ábra 3-as eleme), és szükség szerint mossa le a főkefét vízzel.
4. Törölje ki a szívócsatorna belsejét (N ábra 4-es eleme) kímélő tisztítószerrel enyhén átitatott ronggyal.
5. A főkefe cseréjéhez igazítsa a főkefe jobb oldali végén található körmöket (N ábra 5-ös eleme) a jobb oldali tengelypersely hornyaihoz (N ábra 6-os eleme), majd helyezze be a fő kefét úgy, hogy a körmök a hornyokba kapjanak.
6. Helyezze be a főkefe bal oldali szögletes végét (N ábra 7-es eleme) a bal oldali szögletes tengelyperselybe (N ábra 8-as eleme).
7. A fenti lépések fordított sorrendjében szerelje vissza a fenéklemezt.

MEGJEGYZÉS: Ha az oldalkeféket nem választották el a robotporszívó házatól, akkor az oldalkefék kézi elforgatása megkönnyíti a fenéklemez felhelyezését anélkül, hogy az oldalkefék sörtéi a fenéklemez és a robotporszívó közé csípődnének.

Az érzékelők tisztítása

- Tiszta, száraz fültisztítóval törölje meg a padlóvég-érzékelőket (O ábra 1-es eleme) és a határérzékelőket (O ábra 2-es eleme).
- Gyenge szívóerőre állított porszívóval tisztítsa meg az ultrahangos érzékelőket (P ábra 1-es eleme). Az ütköző elején és mindkét oldalán összesen 8 érzékelő található (P ábra 2-es eleme).

A szűrő és a porgyűjtő tartály tisztítása

MEGJEGYZÉS: Nyitáskor és lecsukáskor ne erőltesse a porgyűjtő tartály felső fedelét, nehogy kárt tegyen a fedélben.

1. A szűrőház kinyitásához a  szűrőkarbantartás-jelzőt (Q ábra 2-es eleme) tartva oldja ki mindkét reteszt (Q ábra 1-es eleme), és emelje fel a felső porgyűjtő tartály fedelét.
2. Vegye ki a szűrőt (Q ábra 3-as eleme), és a szemetes oldalához vagy egy sík felületre terített papírlapon ütögetve rázza ki belőle a port és a szőrt.

MEGJEGYZÉS: Ne dörzsölje és ne nyomja össze a szűrőt, és ne használjon hegyes tárgyat a tisztítása során.

3. Ha a robotporszívó szívóereje alábbhagy, mossa ki a szűrőt.

MEGJEGYZÉS: Ha a szűrő kellemetlen szagú, áztassa be háztartási fehérítő híg oldatába (10 milliliter fehérítő 1 liter vízhez) kb. 3 órára, mielőtt folyó vízben kimosná a szűrőt.

4. Mossa ki a porgyűjtő tartályt.
5. A kellemetlen szagok és az üzemzavarok elkerülése érdekében szárítsa a szűrőt (ha kimosta) és a porgyűjtő tartályt 1 napig jól szellőző helyen.

MEGJEGYZÉS: A nedves szűrőt ne szárítsa meg hajszárítóval vagy egyéb hőforrással.

6. A fenti lépések fordított sorrendjében helyezze vissza a szűrőt a porgyűjtő tartályba.







MEGJEGYZÉS: A szűrő házba történő visszahelyezése során ügyeljen arra, hogy a szűrőn lévő fülek (Q ábra 4-es eleme) beleakadjanak a szűrőtartó peremébe (Q ábra 5-ös eleme).



A készülékház tisztítása

1. Kímélő tisztítószerrel enyhén átitatott ronggyal törölje át a robotporszívó külsejét.
2. A kinyitáshoz nyomja meg és engedje el a felső fedelet (K ábra 1-es eleme), majd teljesen nyissa fel a fedelet.
3. Vegye ki a porgyűjtő tartályt (K ábra 2-es eleme).
4. Kímélő tisztítószerrel enyhén átitatott ronggyal törölje át a robotporszívó belsejét (R ábra 1-es eleme), beleértve a szellőzőrácsot (R ábra 2-es eleme) is.

A ROBOTPORSZÍVÓ MŰKÖDÉSÉNEK HELYREÁLLÍTÁSA



Ha a robotporszívó nem képes tovább működni, mert például a hajtókereke nem ér a padlóhoz, vagy az akkumulátor lemerült, akkor a robotporszívó abbahagyja a takarítást, és a következő jelzőfényekkel és hangjelzéssel tudatja, hogy valami probléma adódott.















-  Hibajelző lámpa (F ábra 2-es eleme)
-  Szűrőkarbantartás-jelző lámpa (F ábra 3-as eleme)
-  Kefekarbantartás-jelző lámpa (F ábra 4-es eleme)
-  Időzítő jelzőfényei (F ábra 6-os eleme)
-  Hangjelzés jelzőfénye (F ábra 9-es eleme)
-  Porszívózás jelzőfénye (F ábra 10-es eleme)
-  Határérzékelő jelzőfénye (F ábra 11-es eleme)

1. Az alábbi táblázat segítségével azonosítsa be a problémát.
2. Oldja meg a problémát.
3. A készenléti üzemmódba váltáshoz nyomja meg a  FŐKAPCSOLÓ gombot (F ábra 8-as eleme) a robotporszívón vagy az  indító/leállító gombot (G ábra 2-es eleme) a távirányítón.
A hibajelzés megszűnik, és a robotporszívó takarításra kész.

MEGJEGYZÉS: Ha a hiba ismét jelentkezik, kapcsolja KI, majd BE a robotporszívót.



MEGJEGYZÉS: Ha a probléma a megoldására tett intézkedést követően továbbra is fennáll, lépjen kapcsolatba a legközelebbi Makita szervizközponttal.

Kijelzés	Ok/megoldás
A  lámpa műveletsoranként egyszer, kétszer vagy 6 alkalommal felvillan	<ul style="list-style-type: none"> • A hajtókerék nem ér a padlóhoz. • A robotporszívó fennakadt egy akadályon. • A robotporszívót közvetlen napsugárzás érte. • A robotporszívó megállt egy fekete padlón. <p>→ Helyezze át más területre a robotporszívót.</p> <p>→ Ha a hiba ismét jelentkezik, tisztítsa meg a padlóvég-érzékelőket (O ábra 1-es eleme).</p>
A  lámpa műveletsoranként 3 alkalommal villan fel	<ul style="list-style-type: none"> • Az ütköző valamelyik érzékelője meghibásodott. <p>→ Nyomja meg az ütközőt (P ábra 2-es eleme) 10-szer.</p>
A  lámpa műveletsoranként 4 alkalommal villan fel	<ul style="list-style-type: none"> • Szövet-, haj-, illetve szőrszálak akadtak a hajtókerekekbe. <p>→ Távolítsa el őket a hajtókerekekről (M ábra 2-es eleme). • A robotporszívó egy olyan szűk területen haladt át, ahol a tetejére nyomás nehezedett. <p>→ Ez nem működési hiba.</p> </p>

A  lámpa műveletsoranként 5 vagy 7 alkalommal villan fel	<ul style="list-style-type: none"> • A robotporszívó túlmelegedett. <p>→ Kapcsolja KI a robotporszívót, vegye ki az akkumulátoregysége(ke)t, és várjon egy órát. A robotporszívót csak olyan helyiségben használja, ahol a hőmérséklet nem haladja meg a 40 °C-ot.</p>
A  és  lámpák műveletsoranként egyszer felvillannak	<ul style="list-style-type: none"> • A porgyűjtő tartály vagy a szűrő nem került behelyezésre. <p>→ Helyezze be a porgyűjtő tartályt vagy a szűrőt.</p>
A  és az összes  lámpa műveletsoranként egyszer felvillan	<ul style="list-style-type: none"> • Az akkumulátor töltöttsége nem volt elég ( vagy ) a takarítás megkezdéséhez. <p>→ Töltse fel teljesen az akkumulátoregységeket.</p>
A  és  lámpa világitani kezd	<ul style="list-style-type: none"> • Szövet-, haj-, illetve szőrszálak akadtak a hajtókerekekbe. <p>→ Távolítsa el őket a hajtókerekekről (M ábra 2-es eleme). • A robotporszívó egy olyan szűk területen haladt át, ahol a tetejére nyomás nehezedett. <p>→ Ez nem működési hiba.</p> </p>
A  és  lámpa világitani kezd	<ul style="list-style-type: none"> • Egy érzékelő meghibásodott. <p>→ Kapcsolja KI, majd ismét BE a robotporszívót.</p>
A  és  lámpa világitani kezd	<ul style="list-style-type: none"> • A robotporszívó meghibásodott. <p>→ Kapcsolja KI, majd ismét BE a robotporszívót.</p>
A  lámpa műveletsoranként egyszer felvillan	<ul style="list-style-type: none"> • Szövet-, haj-, illetve szőrszálak akadtak az oldalsó kefékre és a főkefére. <p>→ Távolítsa el a szövet- és hajszállakat a kefékről (A ábra, N ábra 3-as eleme).</p>
A  lámpa világit	<ul style="list-style-type: none"> • A porgyűjtő tartály tele van porral és kosszal, vagy a szűrő eltömődött. <p>→ Ürítse ki a porgyűjtő tartályt (K ábra 2-es eleme), és tisztítsa meg a szűrőt (K ábra 5-ös eleme).</p>

HIBAEELHÁRÍTÁS

MEGJEGYZÉS: Ha a probléma a megoldására tett intézkedést követően továbbra is fennáll, lépjen kapcsolatba a legközelebbi Makita szervizközponttal.

Hibajelenség	Ok/megoldás
A lámpák nem világitanak, amikor megnyomja a  gombot. A robotporszívó nem működik, amikor megnyomja a gombot a robotporszívón vagy a távirányítón.	<p>→ Helyezze be megfelelően az akkumulátoregységeket.</p> <p>→ Töltse fel teljesen az akkumulátoregységeket.</p> <p>→ Nyomja meg a  gombot a robotporszívó bekapcsolásához.</p>

A robotporszívó nem működik.	<ul style="list-style-type: none"> → Ha a hibajelző lámpa, a szűrőkarbantartás-jelző lámpa vagy a kefekarbantartás-jelző lámpa világítani kezd vagy villog, akkor a probléma megoldása érdekében tekintse át „A ROBOTPORSZÍVÓ MŰKÖDÉSÉNEK HELYREÁLLÍTÁSA” című részt. → Ha a működésjelző lámpa lassan villog, nyomja meg és tartsa nyomva a robotporszívón lévő FŐKAPCSOLÓ gombot, amíg az összes jelzőlámpa ki nem alszik, vagy nyomja meg a KIKAPCSOLÁS gombot a távirányítón az időzítő törléséhez.
A robotporszívó automatikusan működésbe lép.	<ul style="list-style-type: none"> • Aktiválták az automatikus bekapcsolás időzítőjét.
A robotporszívó takarítás közben leáll.	<ul style="list-style-type: none"> → Kapcsolja KI a robotporszívót, majd távolítsa el minden vezetékét, zsinetet stb. a hajtókerekekről. → Ha a robotporszívó elakadt egy korlátban vagy más akadályban, akkor vigye át a robotporszívót máshová.
A haladási sebesség nem állandó.	<ul style="list-style-type: none"> • Akadály észlelésekor a robotporszívó lelassít, mivel az új haladási irány meghatározása időbe telik. Ez nem tekinthető a robotporszívó üzemzavarának.
A robotporszívó nem egyenesen halad előre.	<ul style="list-style-type: none"> → Kapcsolja KI a robotporszívót, majd távolítsa el a hajtókerekre tekeredett összes idegen tárgyat. → Tisztítsa meg az ultrahangos érzékelőket.
A robotporszívó gyakrabban ütközik neki az akadályoknak, mint korábban.	<ul style="list-style-type: none"> → Tisztítsa meg az ultrahangos érzékelőket.
A robotporszívó leesik a lépcsőn, vagy egy alacsonyabban lévő szintre zuhan.	<ul style="list-style-type: none"> → Tisztítsa meg a padlóvég-érzékelőket. • Előfordulhat, hogy a robotporszívó nem kerüli ki az 5,5 cm-es vagy annál alacsonyabb szintkülönbségeket. Ez nem tekinthető a robotporszívó üzemzavarának.
A készülék a szokottnál hangosabban működik.	<ul style="list-style-type: none"> → Ürítse ki a porgyűjtő tartályt, és tisztítsa meg a szűrőt, az oldalkeféket és a főkefét.
A szívóerő nem elegendő a por és a kosz felszívásához.	<ul style="list-style-type: none"> → Ürítse ki a porgyűjtő tartályt, és tisztítsa meg a szűrőt. → Nyomja meg a Porszívózás gombot a robotporszívón vagy a távirányítón a szívóventilátor bekapcsolásához.
Az oldalkefék leesnek.	<ul style="list-style-type: none"> → Szerelje fel megfelelően az oldalkeféket (A ábra).
Az oldalsó kefék egyáltalán nem vagy nehezen forognak.	<ul style="list-style-type: none"> → Tisztítsa meg az oldalkeféket és a főkefét. → Szerelje fel megfelelően a főkefét és a lemezt (N ábra).
A porszívó kellemetlen szagú levegőt fúj ki.	<ul style="list-style-type: none"> → Ürítse ki a porgyűjtő tartályt, és tisztítsa meg a szűrőt.

A távirányító nem működik.	<ul style="list-style-type: none"> → Helyezze be megfelelően az elemeket a távirányítóba (E ábra). → Cserélje újakra az elemeket. → Nyomja meg a FŐKAPCSOLÓ gombot a robotporszívón a bekapcsoláshoz. → Menjen közelebb a robotporszívóhoz, vagy távolítsa el az akadályokat a robotporszívó és a távirányító közül. → Függessze fel a robotporszívó használatát olyan eszközök közelében, vagy vigye távolabb olyan eszközöktől, amelyek 2,4 GHz-es rádiófrekvenciát használnak (konyhai mikrohullámú sütők, Bluetooth-eszközök, Wi-Fi eszközök, stb.). → Kapcsolja KI, majd ismét BE a robotporszívót.
Az automatikus bekapcsolás időzítője nem működik.	<ul style="list-style-type: none"> → Teljesen feltöltött akkumulátoregységeket használjon. → Aktiválja ismét az automatikus bekapcsolás időzítőjét.

OPCIONÁLIS TARTOZÉKOK

▲FIGYELEM! A jelen kézikönyvben leírt Makita szerszámgépéhez az itt ismertetett tartozékok vagy kiegészítők használatát javasoljuk. Bármilyen más tartozék vagy kiegészítő használata személyi sérülés veszélyével járhat. A tartozékokat és kiegészítőket kizárólag a rendeltetésük szerinti célra használja.

- Határolószalag
- Oldalkefe
- Főkefe
- Fenéklemesz
- Szűrő
- Eredeti Makita akkumulátor és töltő

MEGJEGYZÉS: Előfordulhat, hogy néhány felsorolt elem a szerszámgép alapáras tartozéka. Az, hogy pontosan mely tartozékokról van szó, országonként változhat.

TÁJÉKOZTATÓ JELLEGŰ INFORMÁCIÓK

A Használati információkat a Makita Corporation, valamint annak leány- és társult vállalatai és forgalmazói felhasználhatják az értékesítés utáni szolgáltatások, mint például a karbantartás és javítás céljára. A Használati információk körébe az üzemeltetés gyakorisága, a terhelés eloszlása, a meghibásodásokkal kapcsolatos információk, továbbá a szerszámgép üzemállapota és/vagy a rajta végzett karbantartási műveletek listája tartozik.

Makita Europe N.V. Jan-Baptist Vinkstraat 2,
3070 Kortenberg, Belgium

DRC200-AT15L-1704

www.makita.com

Printed in Thailand

TINSJA612VBRZ 17E- (TH) ①

IDE