

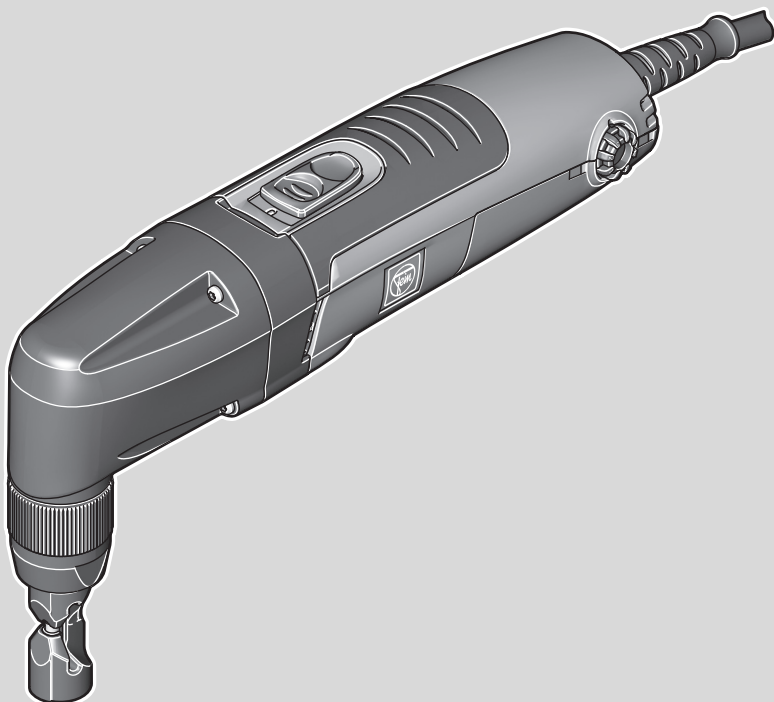







- ▶ **BLK1.3TE (\*\*)** 7 232 ..
- ▶ **BLK1.3CSE (\*\*)** 7 232 ..
- ▶ **BLK1.6E (\*\*)** 7 232 ..
- ▶ **BLK1.6LE (\*\*)** 7 232 ..
- ▶ **BLK2.0E (\*\*)** 7 232 ..
- ▶ **BLK3.5 (\*\*)** 7 232 ..
- ▶ **BLK5.0 (\*\*)** 7 232 ..



		BLK1.3TE (**)	BLK1.3CSE (**)	BLK1.6E (**)	BLK1.6LE (**)	BLK2.0E (**)	BLK3.5 (**)	BLK5.0 (**)
		7 232 ..	7 232 ..	7 232 ..	7 232 ..	7 232 ..	7 232 ..	7 232 ..
$P_1$	W	350	350	350	350	350	1200	1200
$P_2$	W	210	210	210	210	210	750	750
$n_0$	/min	1000–1800	1000–1800	800–1500	800–1500	500–1000	750	750
$n_S$	m/min	2,3	2,3	1,9	2,7	1,0	1,3	1,3
 Fe 400	mm	1,3	1,3	1,6	1,6	2,0	3,5	5,0
 Fe 600	mm	0,8	0,8	1,0	1,0	1,5	2,3	3,3
 Fe 800	mm	0,6	0,6	0,7	0,7	1,0	1,8	2,5
 Al 250	mm	2,0	2,0	2,5	2,5	2,5	3,5	7,0
 B	mm	19,0	19,0	22,0	24,0	18,0	30,0	43,0
 S	mm	25,0	15,0	30,0	65,0	0,0	0,0	86,0
 K	kg	1,75	1,75	1,8	1,9	1,8	3,6	3,8
$L_{pA}$	dB	88,5	88,5	90,2	90,2	89,9	87,4	89,3
$K_{pA}$	dB	3,0	3,0	3,0	3,0	3,0	3,0	3,0
$L_{WA}$	dB	99,5	99,5	101,2	101,2	100,9	98,4	100,3
$K_{WA}$	dB	3,0	3,0	3,0	3,0	3,0	3,0	3,0
$L_{pCpeak}$	dB	107,1	107,1	114,4	114,4	112,6	114,1	117,9
$K_{pCpeak}$	dB	3,0	3,0	3,0	3,0	3,0	3,0	3,0
$a_h$	m/s <sup>2</sup>	7,6	10,0	10,3	4,1	9,0	5,9	6,4
$K_u$	m/s <sup>2</sup>	1,5	1,5	1,5	1,5	1,5	1,5	1,5

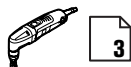

de	16	pt	40	tr	62	sl	86	et	110	th	132
en	20	el	44	hu	66	sr	90	lt	114	ja	136
fr	24	da	48	cs	70	hr	94	lv	118	hi	140
it	28	no	52	sk	74	ru	98	zh(CM)	122	ar	147
nl	32	sv	55	pl	78	uk	102	zh(CK)	126		
es	36	fi	58	ro	82	bg	106	ko	129		



4

BLK3.5 (\*\*)  
BLK5.0 (\*\*)

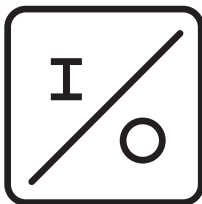

7



BLK1.6E (\*\*)  
BLK1.6LE (\*\*)  
BLK2.0E (\*\*)  
BLK1.3TE/CSE (\*\*)

7



15

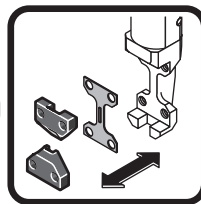
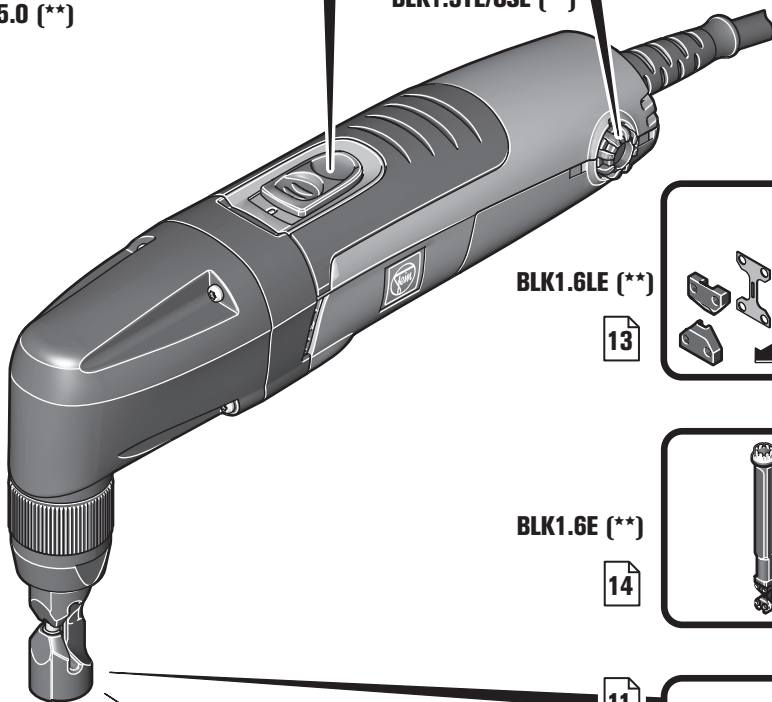

BLK1.6LE (\*\*)

13

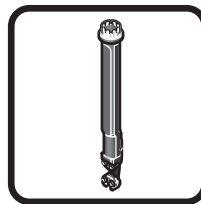

BLK1.6E (\*\*)

14

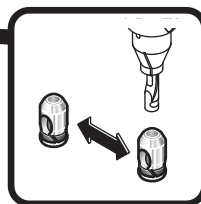

11

12

5

BLK1.3TE/CSE (\*\*)  
BLK1.6E (\*\*)  
BLK1.6LE (\*\*)  
BLK2.0E (\*\*)

6

BLK3.5 (\*\*)  
BLK5.0 (\*\*)

8

9

10

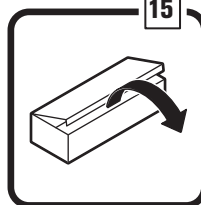
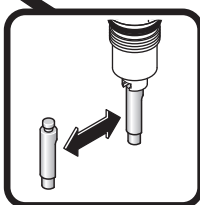
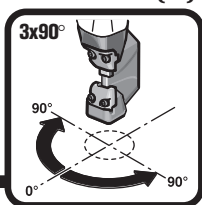
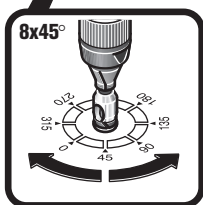

15



**BLK3.5 (\*\*)**  
**BLK5.0 (\*\*)**

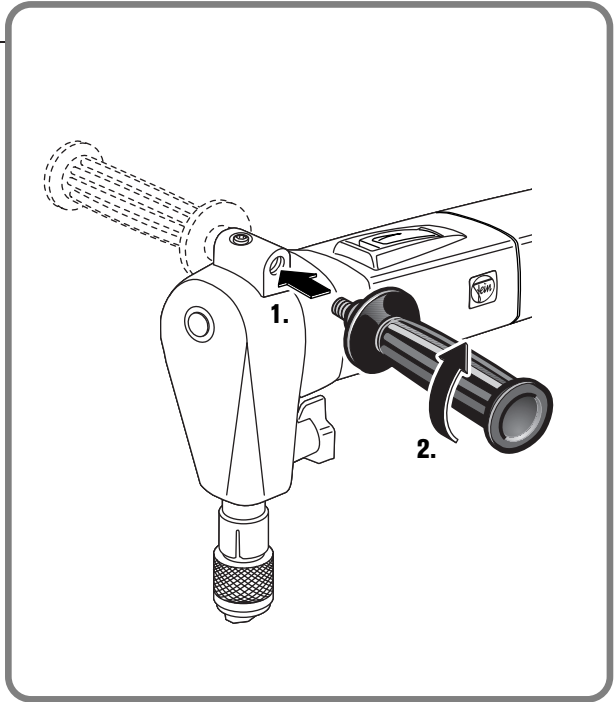

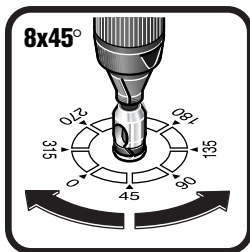

**BLK1.3TE/CSE (\*\*)**

**BLK1.6E (\*\*)**

**BLK1.6LE (\*\*)**

**BLK2.0E (\*\*)**

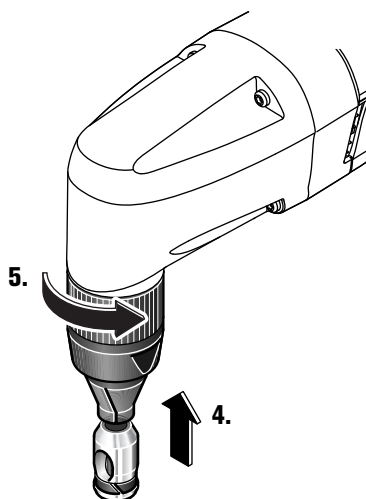
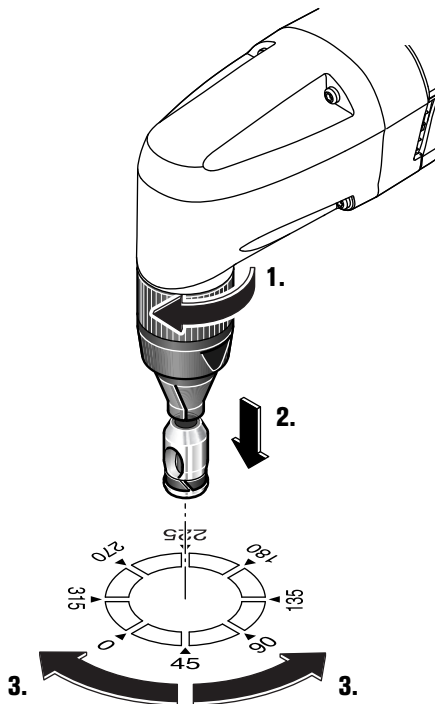

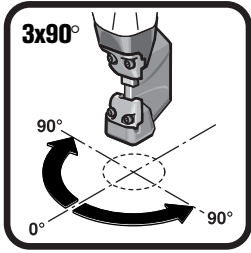

**BLK3.5 (\*\*)**

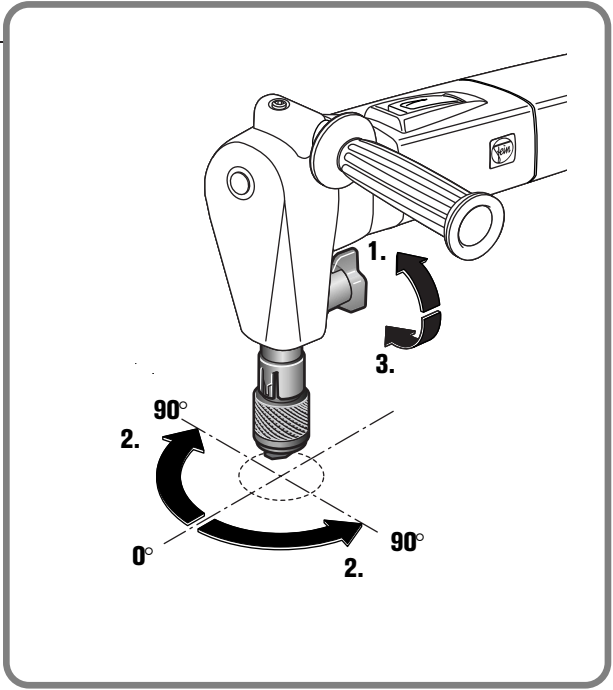

**BLK5.0 (\*\*)**

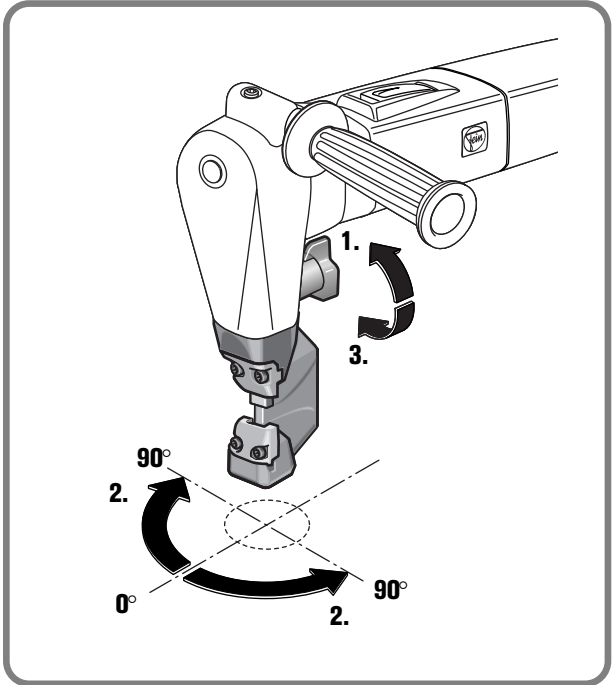

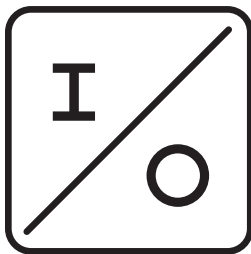

**BLK1.3TE/CSE (\*\*)**  
**BLK1.6E (\*\*)**  
**BLK1.6LE (\*\*)**  
**BLK2.0E (\*\*)**

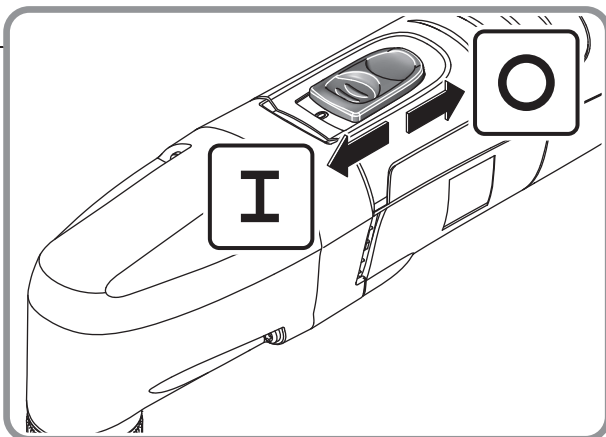

**BLK3.5 (\*\*)**  
**BLK5.0 (\*\*)**

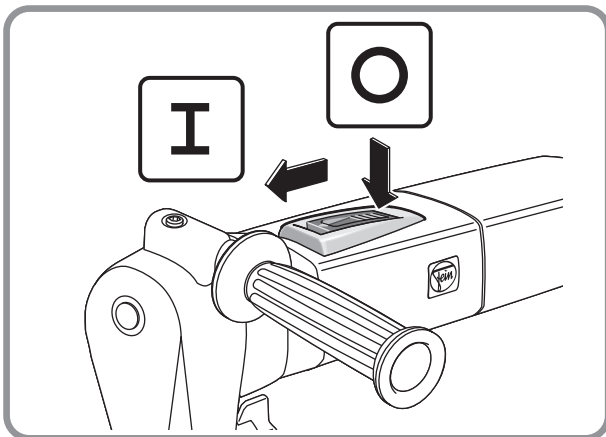

**BLK1.3TE/CSE (\*\*)**  
**BLK1.6E (\*\*)**  
**BLK1.6LE (\*\*)**  
**BLK2.0E (\*\*)**

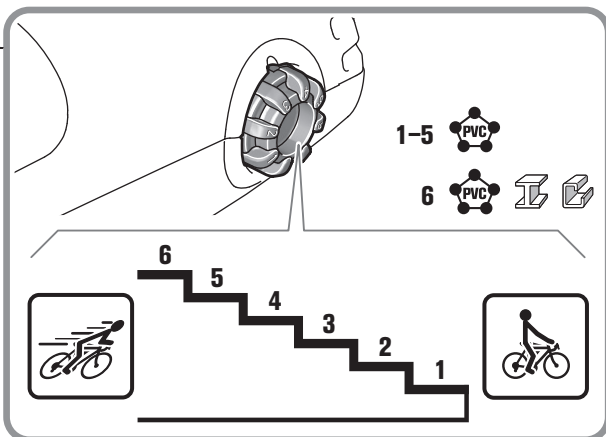

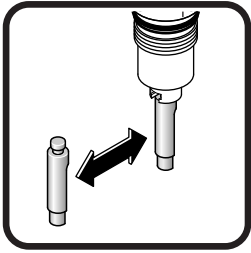

**BLK1.3TE/CSE (\*\*)**

**BLK1.6E (\*\*)**

**BLK2.0E (\*\*)**

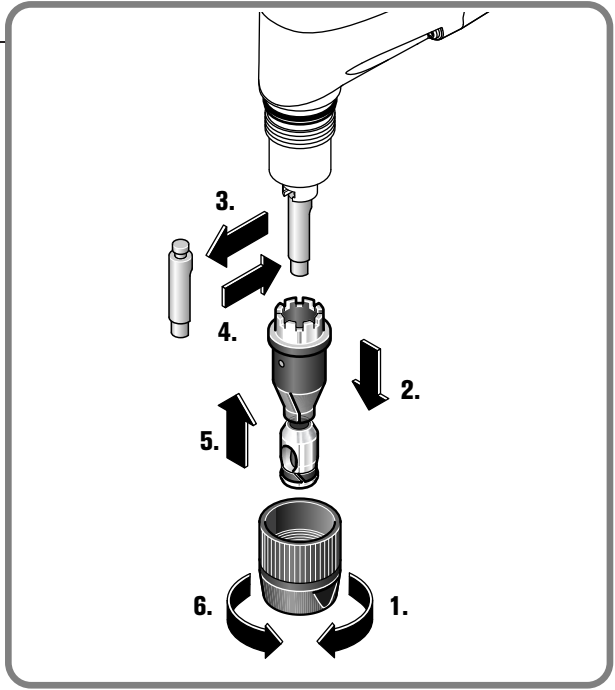

**BLK1.6LE (\*\*)**

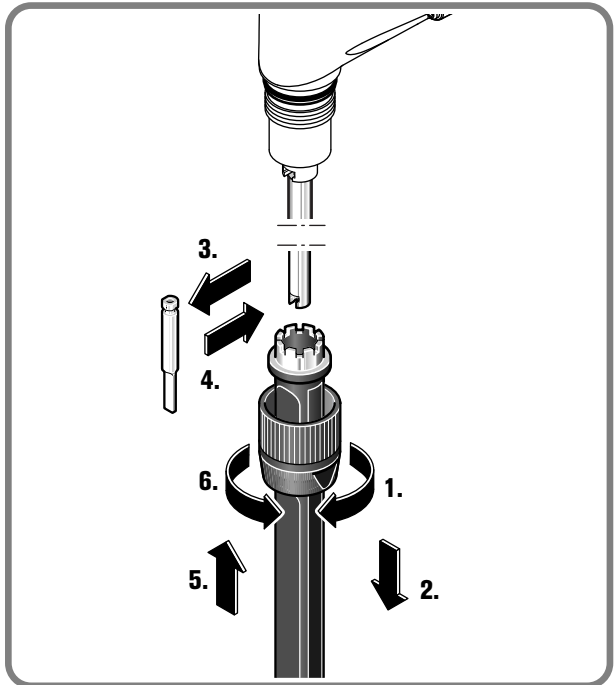



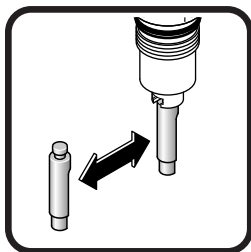

**BLK3.5 (\*\*\*)**

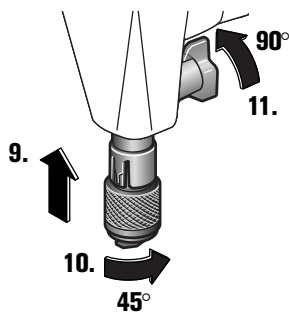
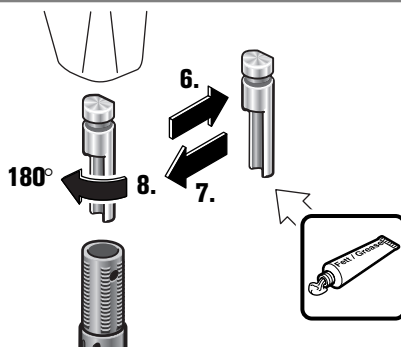
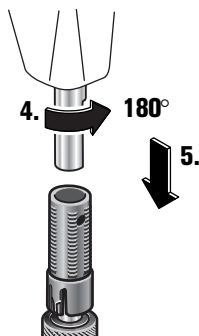
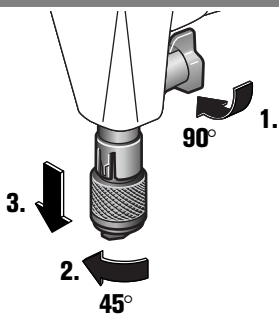

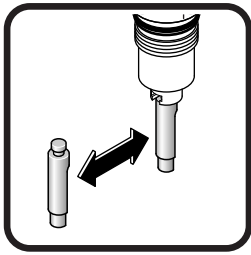

BLK5.0 (\*\*)

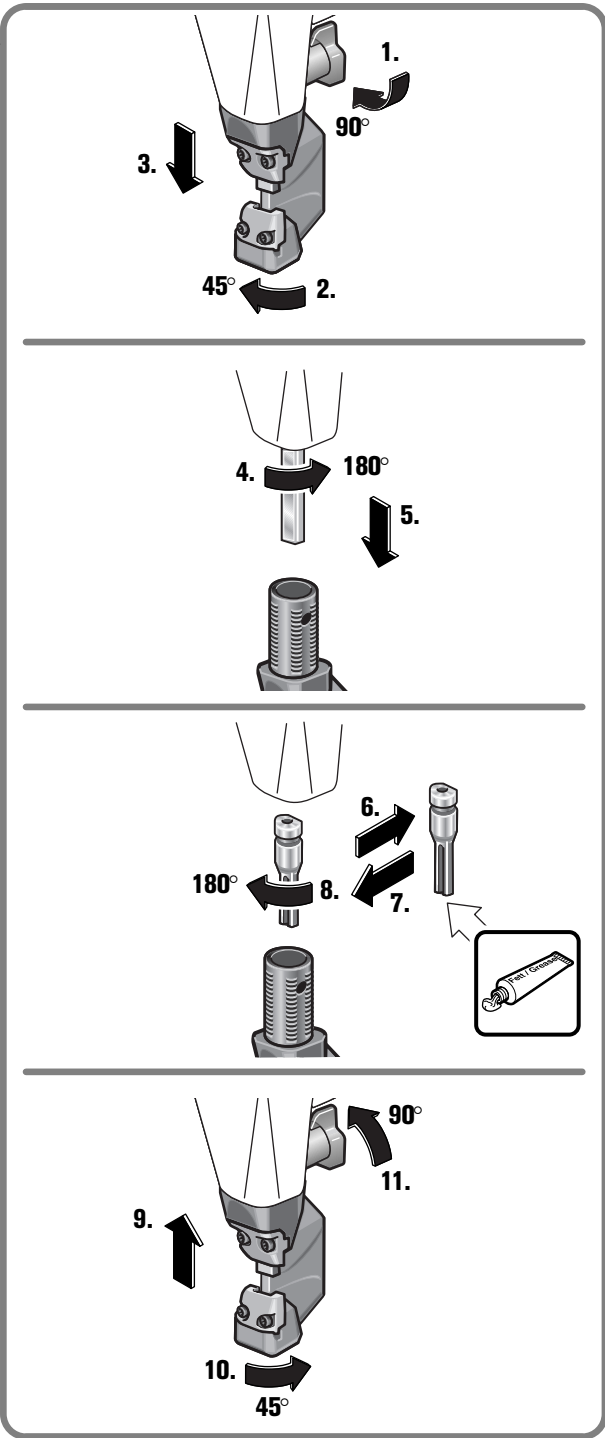

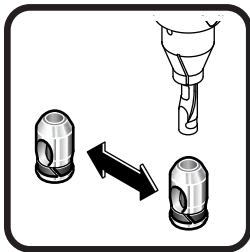

**BLK1.3TE/CSE (\*\*)**

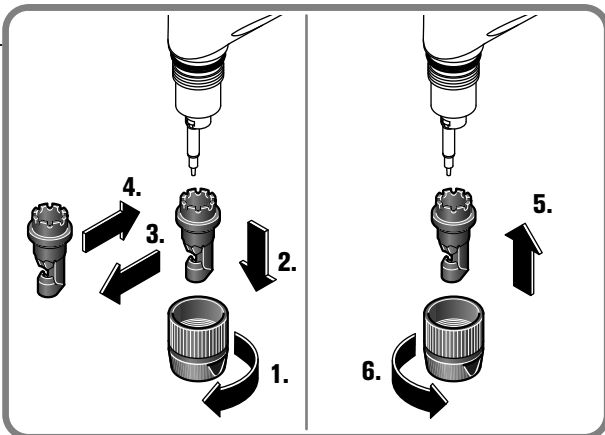

**BLK1.6E (\*\*)**

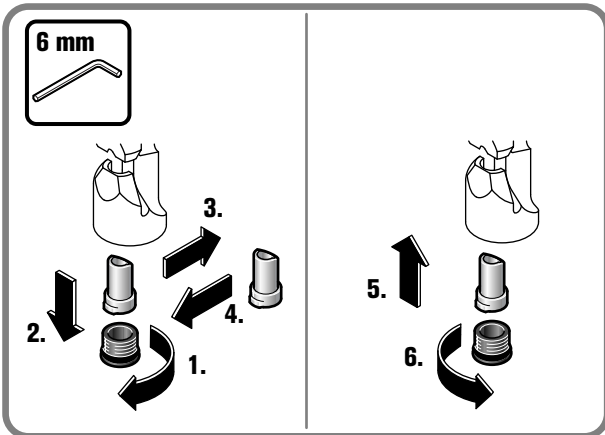

**BLK2.0E (\*\*)**

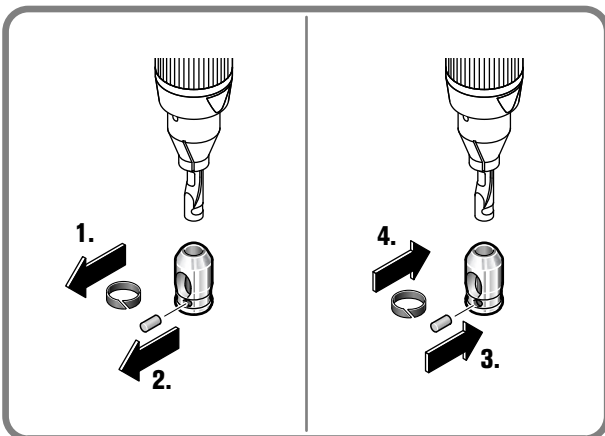

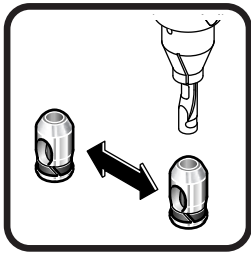

**BLK3.5 (\*\*)**

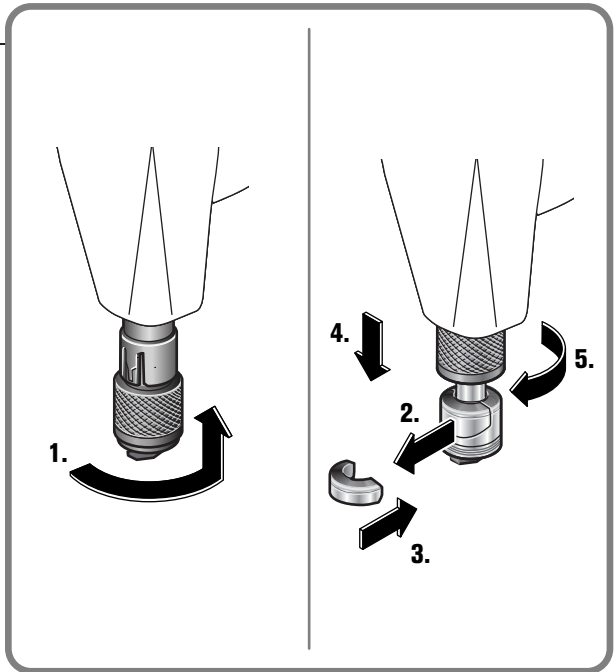

**BLK5.0 (\*\*)**

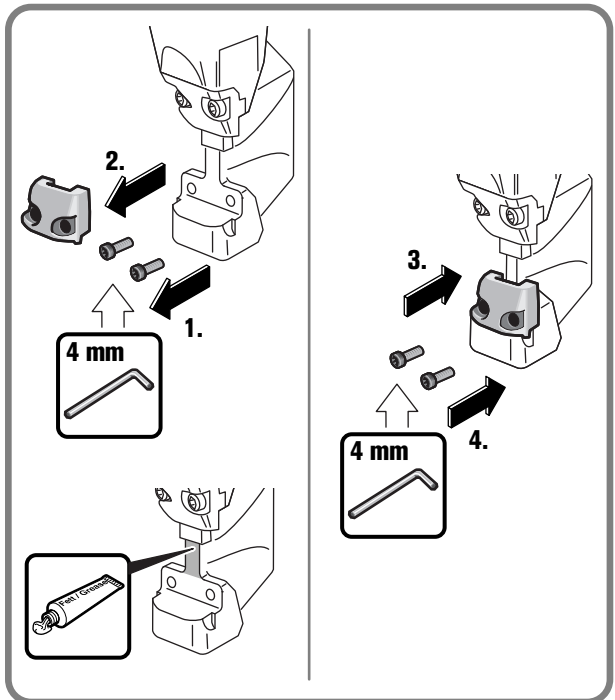

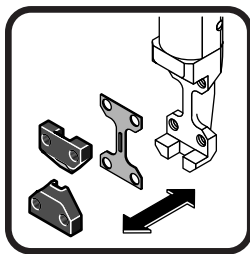

**BLK1.6LE (\*\*)**

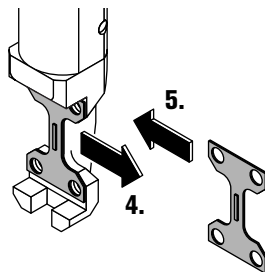
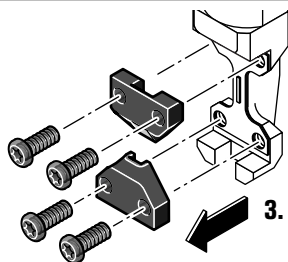
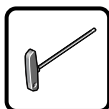
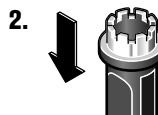
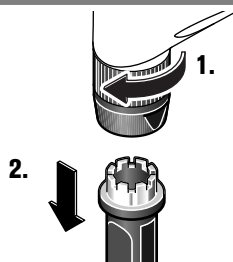

5.



4.

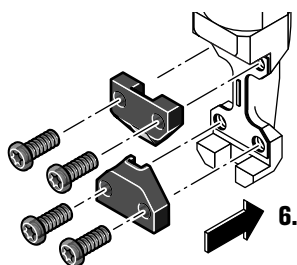

6.

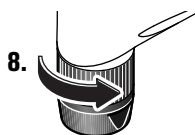

8.

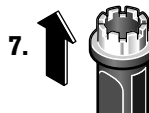

7.

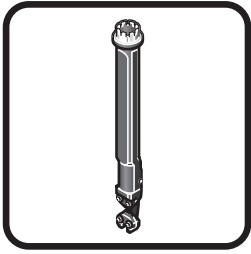

**BLK1.6E (\*\*\*)**

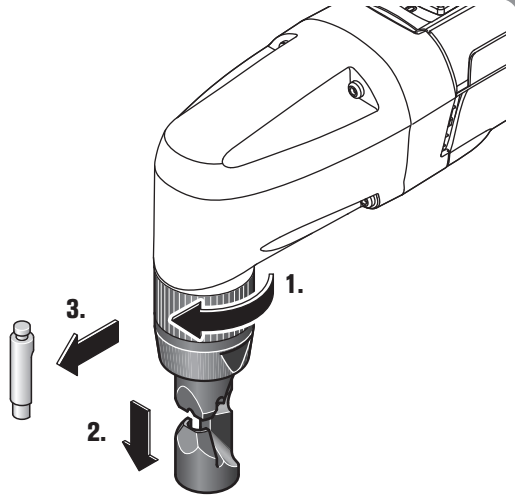

3.

2.

1.

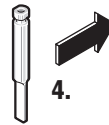

4.

6.

5.

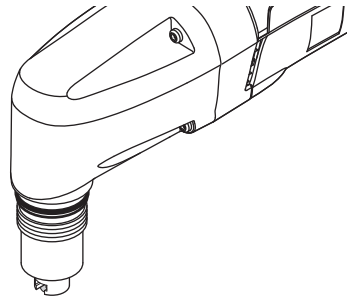

5.

6.

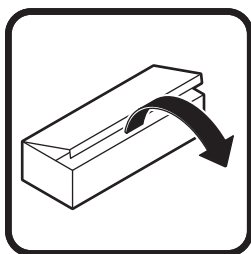
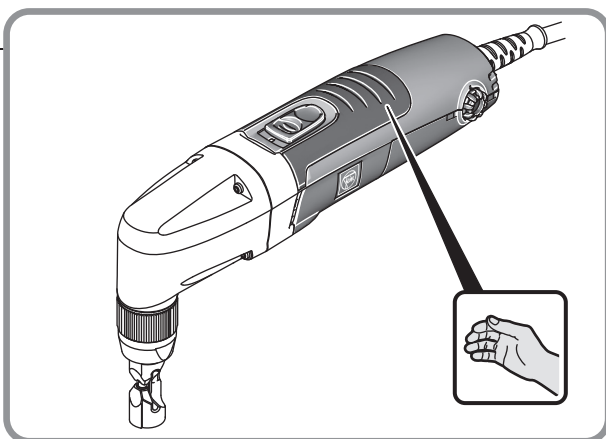
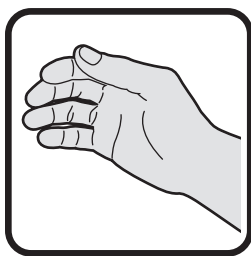

**BLK1.6LE (\*\*)**



**BLK1.6E (\*\*)**  
6 mm

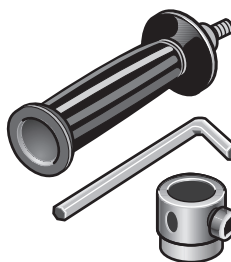



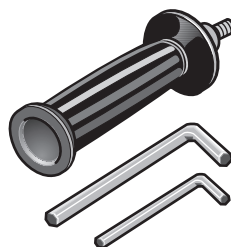

















**BLK3.5 (\*\*)**  
6 mm



**BLK5. (\*\*)**  
6 mm  
4 mm









## Originalbetriebsanleitung.

## Verwendete Symbole, Abkürzungen und Begriffe.

Symbol, Zeichen	Erklärung
	Die beiliegenden Dokumente wie Betriebsanleitung und Allgemeine Sicherheitshinweise unbedingt lesen.
	Den Anweisungen im nebenstehenden Text oder Grafik folgen!
	Den Anweisungen im nebenstehenden Text oder Grafik folgen!
	Allgemeines Verbotssymbol. Diese Handlung ist verboten!
	Vor diesem Arbeitsschritt den Netzstecker aus der Netzsteckdose ziehen. Sonst besteht Verletzungsgefahr durch unbeabsichtigtes Anlaufen des Elektrowerkzeugs.
	Beim Arbeiten Augenschutz benutzen.
	Beim Arbeiten Gehörschutz benutzen.
	Beim Arbeiten Handschutz benutzen.
	Griffbereich
	Bestätigt die Konformität des Elektrowerkzeugs mit den Richtlinien der Europäischen Gemeinschaft.
	Dieser Hinweis zeigt eine möglicherweise gefährliche Situation an, die zu ernstesten Verletzungen oder zum Tod führen kann.
	Ausgemusterte Elektrowerkzeuge und andere elektrotechnische und elektrische Erzeugnisse getrennt sammeln und einer umweltgerechten Wiederverwertung zuführen.
	Einschalten
	Ausschalten
	Erzeugnis mit doppelter oder verstärkter Isolierung
	Stahl
	Aluminium
	Kunststoff
	Kleine Hubzahl
	Große Hubzahl
(**)	kann Ziffern oder Buchstaben enthalten
(Ax - Zx)	Kennzeichnung für interne Zwecke

Zeichen	Einheit international	Einheit national	Erklärung
$P_1$	W	W	Leistungsaufnahme
$P_2$	W	W	Leistungsabgabe
$n_0$	/min, min <sup>-1</sup> , rpm, r/min	/min	Leerlaufhubzahl
$n_s$	m/min	m/min	Schneidgeschwindigkeit
$U$	V	V	Bemessungsspannung
$f$	Hz	Hz	Frequenz
$M...$	mm	mm	Maß, metrisches Gewinde



Zeichen	Einheit international	Einheit national	Erklärung
	mm	mm	Durchmesser eines runden Teils
 Fe 400	mm	mm	max. Werkstoffdicke in Stahl bis 400 N/mm <sup>2</sup>
 Fe 600	mm	mm	max. Werkstoffdicke in Stahl bis 600 N/mm <sup>2</sup>
 Fe 800	mm	mm	max. Werkstoffdicke in Stahl bis 800 N/mm <sup>2</sup>
 Al 250	mm	mm	max. Werkstoffdicke in Aluminium bis 250 N/mm <sup>2</sup>
	mm	mm	Durchmesser der Vorbohrung für Innenausschnitte
	mm	mm	Kurvenradius innen, mindestens
	kg	kg	Gewicht entsprechend EPTA-Procedure 01
$L_{pA}$	dB	dB	Schalldruckpegel
$L_{wA}$	dB	dB	Schalleistungspegel
$L_{pCpeak}$	dB	dB	Spitzenschalldruckpegel
$K_{...}$			Unsicherheit
$a$	m/s <sup>2</sup>	m/s <sup>2</sup>	Schwingungsemissionswert nach EN 62841 (Vektorsumme dreier Richtungen)
$a_h$	m/s <sup>2</sup>	m/s <sup>2</sup>	Schwingungsemissionswert
	m, s, kg, A, mm, V, W, Hz, N, °C, dB, min, m/s <sup>2</sup>	m, s, kg, A, mm, V, W, Hz, N, °C, dB, min, m/s <sup>2</sup>	Basis- und abgeleitete Einheiten aus dem Internationalen Einheitensystem <b>SI</b> .

## Zu Ihrer Sicherheit.

**⚠️ WARNUNG** Lesen Sie alle Sicherheitshinweise und Anweisungen. Versäumnisse bei der Einhaltung der Sicherheitshinweise und Anweisungen können elektrischen Schlag, Brand und/oder schwere Verletzungen verursachen. **Bewahren Sie alle Sicherheitshinweise und Anweisungen für die Zukunft auf.**

Verwenden Sie dieses Elektrowerkzeug nicht, bevor Sie diese Betriebsanleitung sowie die beiliegenden „Allgemeinen Sicherheitshinweise“ (Schriftenummer 3 41 30 465 06 0) gründlich gelesen und vollständig verstanden haben. Bewahren Sie die genannten Unterlagen zum späteren Gebrauch auf und überreichen Sie diese bei einer Weitergabe oder Veräußerung des Elektrowerkzeugs.

Beachten Sie ebenso die einschlägigen nationalen Arbeitsschutzbestimmungen.

### Bestimmung des Elektrowerkzeugs:

handgeführter Blechknabber zum Schneiden von Blechen, für Ausschnitte und enge Kurven mit den von FEIN zugelassenen Einsatzwerkzeugen und Zubehör ohne Wasserzufuhr in wettergeschützter Umgebung.

**BLK3.5/BLK5.0 (\*\*):** Dieses Elektrowerkzeug ist auch für den Gebrauch an Wechselstromgeneratoren mit ausreichender Leistung gedacht, die der Norm ISO 8528, Ausführungsstufe G2 entsprechen. Dieser Norm wird insbesondere nicht entsprochen, wenn der sogenannte Klirrfaktor 10 % überschreitet. Im Zweifelsfall informieren Sie sich über den von Ihnen benutzten Generator.

## Spezielle Sicherheitshinweise.

**Benutzen Sie mit dem Gerät gelieferte Zusatzhandgriffe.** Der Verlust der Kontrolle kann zu Verletzungen führen.

**Tragen Sie persönliche Schutzausrüstung. Verwenden Sie je nach Anwendung Vollgesichtsschutz, Augenschutz oder Schutzbrille. Soweit angemessen, tragen Sie Staubmaske, Gehörschutz, Schutzhandschuhe oder Spezialschürze, die kleine Schleif- und Materialpartikel von Ihnen fernhält.** Die Augen sollen vor herumfliegenden Fremdkörpern geschützt werden, die bei verschiedenen Anwendungen entstehen. Staub- oder Atemschutzmaske müssen den bei der Anwendung entstehenden Staub filtern. Wenn Sie lange lautem Lärm ausgesetzt sind, können Sie einen Hörverlust erleiden.

**Sichern Sie das Werkstück.** Ein mit einer Spannvorrichtung gehaltenes Werkstück ist sicherer gehalten als in Ihrer Hand.

**Es ist verboten Schilder und Zeichen auf das Elektrowerkzeug zu schrauben oder zu nieten.** Eine beschädigte Isolierung bietet keinen Schutz gegen elektrischen Schlag. Verwenden Sie Klebeschilder.

**Verwenden Sie kein Zubehör, das nicht speziell vom Elektrowerkzeughersteller entwickelt oder freigegeben wurde.** Sicherer Betrieb ist nicht alleine dadurch gegeben, dass ein Zubehör auf Ihr Elektrowerkzeug passt.

**Reinigen Sie regelmäßig die Lüftungsöffnungen des Elektrowerkzeugs mit nichtmetallischen Werkzeugen.** Das Motorgebläse zieht Staub in das Gehäuse. Dies kann bei übermäßiger Ansammlung von Metallstaub elektrische Gefährdungen verursachen.

## Prüfen Sie vor der Inbetriebnahme die Netzanschlussleitung und den Netzstecker auf Beschädigungen.

**Empfehlung: Betreiben Sie das Elektrowerkzeug immer über einen Fehlerstromschutzschalter (RCD) mit Bemessungsfehlerstrom von 30 mA oder weniger.**

### Hand-Arm-Vibrationen

Der in diesen Anweisungen angegebene Schwingungspegel ist entsprechend einem in EN 62841 genormten Messverfahren gemessen worden und kann für den Vergleich von Elektrowerkzeugen miteinander verwendet werden. Er eignet sich auch für eine vorläufige Einschätzung der Schwingungsbelastung.

Der angegebene Schwingungspegel repräsentiert die hauptsächlichsten Anwendungen des Elektrowerkzeugs. Wenn allerdings das Elektrowerkzeug für andere Anwendungen, mit abweichenden Einsatzwerkzeugen oder ungenügender Wartung eingesetzt wird, kann der Schwingungspegel abweichen. Dies kann die Schwingungsbelastung über den gesamten Arbeitszeitraum deutlich erhöhen.

Für eine genaue Abschätzung der Schwingungsbelastung sollten auch die Zeiten berücksichtigt werden, in denen das Elektrowerkzeug abgeschaltet ist oder zwar läuft, aber nicht tatsächlich im Einsatz ist. Dies kann die Schwingungsbelastung über den gesamten Arbeitszeitraum deutlich reduzieren.

Legen Sie zusätzliche Sicherheitsmaßnahmen zum Schutz des Bedieners vor der Wirkung von Schwingungen fest wie zum Beispiel: Wartung von Elektrowerkzeug und Einsatzwerkzeugen, Warmhalten der Hände, Organisation der Arbeitsabläufe.

### Bedienungshinweise.

 Führen Sie das Elektrowerkzeug nur eingeschaltet gegen das Werkstück.

Halten Sie das Elektrowerkzeug beim Schneiden möglichst senkrecht zur Werkstückoberfläche.

Führen Sie das Elektrowerkzeug gleichmäßig und mit leichtem Schub in Schnittrichtung. Zu starker Vorschub verringert die Standzeit der Einsatzwerkzeuge erheblich.

Schneiden Sie Bleche nicht an Schweißstellen. Schneiden Sie keine mehrlagigen Bleche, welche die maximale Werkstoffdicke überschreiten.

Zur Erhöhung der Standzeit von Stempel und Matrize wird empfohlen entlang der geplanten Schnittlinie ein Gleitmittel aufzutragen:

- für Schnitte in Stahlblech: Schneidpaste oder Schneidöl,
- für Schnitte in Aluminium: Petroleum.

Zum Ausknabbern eines Innenausschnitts ist eine Vorbohrung notwendig, Durchmesser der Bohrung siehe „Technische Daten“.

Schalten Sie das Elektrowerkzeug erst aus, nachdem Sie es aus der Schnittspur gezogen haben.

Das Anzeichen für abgenutzte Stempel und Matrizen ist eine deutlich gestiegene notwendige Vorschubkraft bei geringerem Arbeitsfortschritt.

**BLK1.3TE (\*\*)/BLK1.3CSE (\*\*)/BLK1.6E (\*\*)/**

**BLK1.6LE (\*\*):** Stempel und Matrize sind nicht nachschleifbar.

**BLK2.0E (\*\*)/BLK3.5 (\*\*)/BLK5.0 (\*\*):** Der Stempel – nicht die Matrize – kann nachgeschliffen werden, falls die Länge des nachgeschliffenen Stempels die Mindestlänge für die Matrize nicht unterschreitet.

Matrize	Mindestlänge des Stempels
<b>BLK2.0E (**):</b>	
3 13 09 040 00 2	45 mm
<b>BLK3.5 (**):</b>	
3 13 09 093 00 3	51,5 mm
3 13 09 094 00 1	51,5 mm
<b>BLK5.0 (**):</b>	
3 13 09 109 00 2	58,8 mm
3 13 09 107 00 0	56,6 mm
3 13 09 108 00 8	54,5 mm

**BLK2.0E (\*\*)/BLK3.5 (\*\*):** Beim Knabbern nach Schablone wird die Schablone mit dem unteren zylindrischen Teil der Stempelführung abgetastet. Der Abstand zwischen Schablone und der tatsächlichen Schneidkante beträgt 2,5 mm.

Die Schablone sollte mindestens 2 mm stark sein, die Gesamtstärke von Schablone und Werkstück darf 5,5 mm nicht überschreiten.

**BLK1.6E (\*\*):** Zum Bearbeiten von tiefgesickten Blechen kann das optional erhältliche Profil-Set 160 montiert werden. (siehe Seite 14)

### Instandhaltung und Kundendienst.



Bei extremen Einsatzbedingungen kann sich bei der Bearbeitung von Metallen leitfähiger Staub im Innern des Elektrowerkzeugs

absetzen. Die Schutzisolierung des Elektrowerkzeugs kann beeinträchtigt werden. Blasen Sie häufig den Innenraum des Elektrowerkzeugs durch die Lüftungsschlitze mit trockener und ölfreier Druckluft aus und schalten Sie einen Fehlerstrom-Schutzschalter (FI) vor.



Fetten Sie die Gleitflächen zwischen Matrizenränder und Stempel leicht ein.

Produkte, die mit Asbest in Berührung gekommen sind, dürfen nicht zur Reparatur gegeben werden. Entsorgen Sie mit Asbest kontaminierte Produkte entsprechend den im Land gültigen Vorschriften zur Entsorgung asbesthaltiger Abfälle.

Wenn die Anschlussleitung des Elektrowerkzeugs beschädigt ist, muss sie durch den Hersteller oder seinen Vertreter ersetzt werden.

**Folgende Teile können Sie bei Bedarf selbst austauschen:** Einsatzwerkzeuge

### Gewährleistung und Garantie.

Die Gewährleistung auf das Erzeugnis gilt gemäß den gesetzlichen Regelungen im Lande des Inverkehrbringens. Darüber hinaus leistet FEIN Garantie entsprechend der FEIN-Hersteller-Garantieerklärung.

Im Lieferumfang Ihres Elektrowerkzeugs kann auch nur ein Teil des in dieser Betriebsanleitung beschriebenen oder abgebildeten Zubehörs enthalten sein.

### **Konformitätserklärung.**

Die Firma FEIN erklärt in alleiniger Verantwortung, dass dieses Produkt den auf der letzten Seite dieser Betriebsanleitung angegebenen einschlägigen Bestimmungen entspricht.



















Technische Unterlagen bei: C. & E. Fein GmbH,  
D-73529 Schwäbisch Gmünd

### **Umweltschutz, Entsorgung.**







Verpackungen, ausgemusterte Elektrowerkzeuge und Zubehör einer umweltgerechten Wiederverwertung zuführen.

## Translation of the Original Instructions.

### Symbols, abbreviations and terms used.

Symbol, character	Explanation
	Make sure to read the enclosed documents such as the Instruction Manual and the General Safety Instructions.
	Observe the instructions in the text or graphic opposite!
	Observe the instructions in the text or graphic opposite!
	General prohibition sign. This action is prohibited.
	Before commencing this work step, pull the mains plug out of the socket. Otherwise there will be danger of injury if the power tool should start unintentionally.
	Use eye protection during operation.
	Use ear protection during operation.
	Use protective gloves during operation.
	Gripping surface
CE	Confirms the conformity of the power tool with the directives of the European Community.
 <b>WARNING</b>	This sign indicates a possible dangerous situation that could cause severe or fatal injury.
	Worn out power tools and other electrotechnical and electrical products should be sorted separately for environmental-friendly recycling.
	Switching on
	Switching off
	Product with double or reinforced insulation
	Steel
	Aluminium
	Plastic
	Low stroke rate
	High stroke rate
(**)	may contain numbers and letters
(Ax – Zx)	Marking for internal purposes

Character	Unit of measurement, international	Unit of measurement, national	Explanation
$P_1$	W	W	Power input
$P_2$	W	W	Output
$n_0$	/min, min <sup>-1</sup> , rpm, r/min	rpm	Stroke rate at no-load

Character	Unit of measurement, international	Unit of measurement, national	Explanation
$n_S$	m/min	m/min	Cutting speed
$U$	V	V	Rated voltage
$f$	Hz	Hz	Frequency
$M_{...}$	mm	mm	Size of metric thread
$\varnothing$	mm	mm	Diameter of a round part
 Fe 400	mm	mm	Max. work-piece thickness for steel with up to 400 N/mm <sup>2</sup>
 Fe 600	mm	mm	Max. work-piece thickness for steel with up to 600 N/mm <sup>2</sup>
 Fe 800	mm	mm	Max. work-piece thickness for steel with up to 800 N/mm <sup>2</sup>
 Al 250	mm	mm	Max. work-piece thickness for aluminium with up to 250 N/mm <sup>2</sup>
	mm	mm	Diameter of pilot-drill for inside cut-outs
	mm	mm	Min. inside curve radius
	kg	kg	Weight according to EPTA-Procedure 01
$L_{pA}$	dB	dB	Sound pressure level
$L_{wA}$	dB	dB	Sound power level
$L_{pCpeak}$	dB	dB	Peak sound pressure level
$K_{...}$			Uncertainty
$a$	m/s <sup>2</sup>	m/s <sup>2</sup>	Vibrational emission value according to EN 62841 (vector sum of three directions)
$a_h$	m/s <sup>2</sup>	m/s <sup>2</sup>	Vibrational emission value
	m, s, kg, A, mm, V, W, Hz, N, °C, dB, min, m/s <sup>2</sup>	m, s, kg, A, mm, V, W, Hz, N, °C, dB, min, m/s <sup>2</sup>	Basic and derived units of measurement from the international system of units <b>SI</b> .

## For your safety.

**⚠ WARNING** Read all safety warnings and all instructions. Failure to follow the warnings and instructions may result in electric shock, fire and/or serious injury.

Save all warnings and instructions for future reference.

 Do not use this power tool before you have thoroughly read and completely understood this Instruction Manual and the enclosed "General Safety Instructions" (document number 3 41 30 465 06 0). The documents mentioned should be kept for later use and enclosed with the power tool, should it be passed on or sold.

Please also observe the relevant national industrial safety regulations.

### Intended use of the power tool:

Hand-guided nibbler for cutting sheet metal, cut-outs and tight curves in weather-protected environments without water supply using the application tools and accessories recommended by FEIN.

**BLK3.5/BLK5.0 (\*\*):** This power tool is also suitable for use with AC generators with sufficient power output that correspond to the Standard ISO 8528, design type G2. This Standard is particularly not complied with when the so-called distortion factor exceeds 10 %. When in doubt, please refer to the generator instruction/specification guide.

### Special safety instructions.

**Use auxiliary handle(s), if supplied with the tool.** Loss of control can cause personal injury.

**Wear personal protective equipment. Depending on application, use face shield, safety goggles or safety glasses. Where appropriate, wear dust mask, hearing protectors, gloves and workshop apron capable of stopping small abrasive or workpiece fragments.** The eye protection must be capable of stopping flying debris generated by various operations. The dust mask or respirator must be capable of filtering particles generated by your operation. Prolonged exposure to high intensity noise may cause hearing loss.

**Secure the work piece firmly.** A work piece that is gripped tightly in a clamping device or vice, is more secure than if held by hand.

**Do not rivet or screw any name-plates or signs onto the power tool.** If the insulation is damaged, protection against an electric shock will be ineffective. Adhesive labels are recommended.

**Do not use accessories which are not specifically designed and recommended by the power tool manufacturer.** Safe operation is not ensured merely because an accessory fits your power tool.

**Clean the ventilation openings on the power tool at regular intervals using non-metal tools.** The blower of the motor draws dust into the housing. An excessive accumulation of metallic dust can cause an electrical hazard.

**Before putting into operation, check the mains connection and the mains plug for damage.**

**Recommendation: The tool should always be supplied with power via a residual current device (RCD) with a rated current of 30 mA or less.**

### Hand/arm vibrations

The vibration emission level given in this information sheet has been measured in accordance with a standardised test given in EN 62841 and may be used to compare one tool with another. It may be used for a preliminary assessment of exposure.

The declared vibration emission level represents the main applications of the tool. However, if the tool is used for different applications, with different accessories or poorly maintained, the vibration emission may differ. This may significantly increase the exposure level over the total working period.

An estimation of the level of exposure to vibration should also take into account the times when the tool is switched off or when it is running but not actually doing the job. This may significantly reduce the exposure level over the total working period.

Identify additional safety measures to protect the operator from the effects of vibration such as: maintain the tool and the accessories, keep the hands warm, organisation of work patterns.

### Operating Instructions.

 Guide the power tool toward the work piece only when switched on.

While cutting, hold the power tool as upright as possible to the work-piece surface.

Guide the power tool uniformly and with light feed in the cutting direction. Excessive feed reduces the tool life of the application tools.

Do not cut steel sheets where welded. Do not cut layered sheets exceeding the max. work-piece thickness.

To increase the tool life of punch and die, it is recommended to apply a lubricating agent alongside the intended cutting line:

- For cuts in steel sheet: Cutting paste or cutting oil,
- For cuts in aluminium: Petroleum.

For inside cuts, a pilot hole is required; see "Technical Data" for diameters.

Do not switch the power tool off until after having removed it from the cutting path.

The symptom for worn punches and dies are a clearly increased feed force at lower working progress.

**BLK1.3TE (\*\*)/BLK1.3CSE (\*\*)/BLK1.6E (\*\*)/BLK1.6LE (\*\*):** Punch and die cannot be reground.

**BLK2.0E (\*\*)/BLK3.5 (\*\*)/BLK5.0 (\*\*):** The punch – not the die – can be reground as long as the length of the reground punch does not fall below the minimum die length.

Die	Minimum punch length
<b>BLK2.0E (**):</b>	
3 13 09 040 00 2	45 mm
<b>BLK3.5 (**):</b>	
3 13 09 093 00 3	51.5 mm
3 13 09 094 00 1	51.5 mm
<b>BLK5.0 (**):</b>	
3 13 09 109 00 2	58.8 mm
3 13 09 107 00 0	56.6 mm
3 13 09 108 00 8	54.5 mm

**BLK2.0E (\*\*)/BLK3.5 (\*\*):** For template cuts, the template is traced via the lower cylindrical part of the punch guide. The clearance between template and the actual cutting edge is 2.5 mm.

The template should be at least 2 mm thick; the total thickness of template and work piece may not exceed 5.5 mm.

**BLK1.6E (\*\*):** For cutting deep-channel trapezoidal sheet metal, the optionally available profile set 160 can be mounted. (see page 14)

### Repair and customer service.



When working metal under extreme operating conditions, it is possible for conductive dust to settle in the interior of the power tool. The total insulation of the power tool can be impaired. Blow out the interior of the power tool via the ventilation slots frequently with dry and oil-free compressed air, and connect a residual current device (RCD) on the line side.



Lightly grease the sliding surfaces between die holder and punch.

Products that have come into contact with asbestos may not be sent in for repair. Dispose of products contaminated with asbestos according to the applicable country-specific regulations for such disposal.

When the machine's power supply cord is damaged, it must be replaced by the manufacturer or their representative.

**If required, you can change the following parts yourself:** Application tools

## **Warranty and liability.**

The warranty for the product is valid in accordance with the legal regulations in the country where it is marketed. In addition, FEIN also provides a guarantee in accordance with the FEIN manufacturer's warranty declaration.

The delivery scope of your power tool may include only a part of the accessories described or shown in this Instruction Manual.

## **Declaration of conformity.**

FEIN declares itself solely responsible for this product conforming with the relevant provisions given on the last page of this Instruction Manual.





















Technical documents at: C. & E. Fein GmbH,  
D-73529 Schwäbisch Gmünd

## **Environmental protection, disposal.**

Packaging, worn out power tools and accessories should be sorted for environmental-friendly recycling.







Traduction de la notice originale.

## Symboles, abréviations et termes utilisés.

Symbole, signe	Explication
	Lire impérativement les documents ci-joints tels que la notice d'utilisation et les instructions générales de sécurité.
	Suivre les indications données dans le texte ou la représentation graphique ci-contre !
	Suivre les indications données dans le texte ou la représentation graphique ci-contre !
	Signal d'interdiction général. Cette action est interdite !
	Avant d'effectuer ce travail, retirez la fiche de la prise de courant. Sinon, il y a risque de blessures dû à un démarrage non intentionné de l'outil électrique.
	Lors des travaux, porter une protection oculaire.
	Lors des travaux, porter une protection acoustique.
	Lors des travaux, utiliser un protège-main.
	Poignée
	Confirme la conformité de l'outil électrique aux directives de l'Union Européenne.
 <b>AVERTISSEMENT</b>	Cette indication indique une situation éventuellement dangereuse pouvant entraîner de graves blessures ou la mort.
	Trier les outils électriques ainsi que tout autre produit électrotechnique et électrique et les déposer à un centre de recyclage respectant les directives relatives à la protection de l'environnement.
	Mise en marche
	Arrêt
	Produit avec double isolation ou isolation renforcée
	Acier
	Aluminium
	Matière plastique
	Basse cadence de coupe
	Haute cadence de coupe
(**)	peut contenir des chiffres ou des lettres
(Ax - Zx)	Marquage interne

Signe	Unité internationale	Unité nationale	Explication
$P_1$	W	W	Puissance absorbée
$P_2$	W	W	Puissance utile
$n_0$	/min, min <sup>-1</sup> , rpm, r/min	tr/min	Nombre de courses à vide
$n_s$	m/min	m/min	Vitesse de coupe
$U$	V	V	Tension de référence
$f$	Hz	Hz	Fréquence



Signe	Unité internationale	Unité nationale	Explication
M...	mm	mm	Dimension, filetage métrique
∅	mm	mm	Diamètre d'un élément
 Fe 400	mm	mm	Épaisseur max. du matériau en acier jusqu'à 400 N/mm <sup>2</sup>
 Fe 600	mm	mm	Épaisseur max. du matériau en acier jusqu'à 600 N/mm <sup>2</sup>
 Fe 800	mm	mm	Épaisseur max. du matériau en acier jusqu'à 800 N/mm <sup>2</sup>
 Al 250	mm	mm	Épaisseur max. du matériau en aluminium jusqu'à 250 N/mm <sup>2</sup>
	mm	mm	Diamètre d'insertion
	mm	mm	Rayon intérieur pour découpes curvilignes, min.
	kg	kg	Poids suivant EPTA-Procédure 01
$L_{pA}$	dB	dB	Niveau de pression acoustique
$L_{wA}$	dB	dB	Niveau d'intensité acoustique
$L_{pCpeak}$	dB	dB	Niveau max. de pression acoustique
K...			Incertitude
$a$	m/s <sup>2</sup>	m/s <sup>2</sup>	Valeur d'émission vibratoire suivant EN 62841 (somme vectorielle des trois axes directionnels)
$a_h$	m/s <sup>2</sup>	m/s <sup>2</sup>	Valeur d'émission vibratoire
	m, s, kg, A, mm, V, W, Hz, N, °C, dB, min, m/s <sup>2</sup>	m, s, kg, A, mm, V, W, Hz, N, °C, dB, min, m/s <sup>2</sup>	Unités de base et unités dérivées du système international SI.

## Pour votre sécurité.

### **AVERTISSEMENT** Lisez tous les avertissements de sécurité et toutes les instructions.

Ne pas suivre les avertissements et instructions peut donner lieu à une électrocution, un incendie et/ou une blessure sérieuse.

Conservez tous les avertissements et toutes les instructions pour pouvoir vous y reporter ultérieurement.

 N'utilisez pas cet outil électrique avant d'avoir soigneusement lu et compris à fond cette notice d'utilisation ainsi que les « Instructions générales de sécurité » (réf. documents 3 41 30 465 06 0).

Conservez ces documents pour une utilisation ultérieure et joignez-les à l'outil électrique en cas de transmission ou de vente à une tierce personne.

De même, respectez les dispositions concernant la prévention des accidents du travail en vigueur dans le pays en question.

### Conception de l'outil électrique :

Grignoteuse portable pour découpe à sec de tôles de manière rectiligne ou en courbe de très faible rayon à l'abri des intempéries, avec les outils de travail et les accessoires autorisés par FEIN.

**BLK3.5/BLK5.0 (\*\*):** Cet outil électrique est également conçu pour fonctionner sur des groupes électrogènes d'une puissance suffisante correspondant à la norme ISO 8528, classe de modèle G2. Cette norme n'est pas respectée si le facteur de distorsion harmonique dépasse 10 %. En cas de doute, informez-vous sur le groupe électrogène utilisé.

## Instructions particulières de sécurité.

Utilisez la(les) poignée(s) auxiliaire(s) fournie(s) avec l'outil. La perte de contrôle peut provoquer des blessures.

**Porter un équipement de protection individuelle. En fonction de l'application, utiliser un écran facial, des lunettes de sécurité ou des verres de sécurité. Le cas échéant, utiliser un masque antipoussières, des protections auditives, des gants et un tablier capables d'arrêter les petits fragments abrasifs ou des pièces à usiner.** La protection oculaire doit être capable d'arrêter les débris volants produits par les diverses opérations. Le masque antipoussières ou le masque respiratoire doit être capable de filtrer les particules produites par vos travaux. L'exposition prolongée aux bruits de forte intensité peut provoquer une perte de l'audition.

**Bloquez la pièce à travailler.** Une pièce à travailler serrée par un dispositif de serrage est fixée de manière plus sûre que si elle est seulement tenue de la main.

**Il est interdit de visser ou de riveter des plaques ou des repères sur l'outil électrique.** Une isolation endommagée ne présente aucune protection contre une électrocution. Utilisez des autocollants.

**N'utilisez pas des accessoires qui n'ont pas été spécialement conçus ou autorisés par le fabricant de l'outil électrique.** Le seul fait qu'un accessoire puisse être monté sur votre outil électrique ne garantit pas une utilisation sans risque.

**Nettoyez régulièrement les ouïes de ventilation de l'outil électrique avec des outils non-métalliques.** La ventilation du moteur aspire la poussière à l'intérieur du carter. Une trop grande quantité de poussière de métal accumulée peut provoquer des incidents électriques.

**Avant la mise en service, assurez-vous que le câble de raccordement et la fiche sont en parfait état.**

**Recommandation : Faites toujours fonctionner l'outil électrique sur un réseau électrique équipé d'un disjoncteur différentiel 30 mA max.**

### Vibrations mains-bras

L'amplitude d'oscillation indiquée dans ces instructions d'utilisation a été mesurée conformément à la norme EN 62841 et peut être utilisée pour une comparaison d'outils électriques. Elle est également appropriée pour une estimation préliminaire de la sollicitation vibratoire. L'amplitude d'oscillation indiquée correspond aux utilisations principales de l'outil électrique. Si, toutefois, l'outil électrique était utilisé pour d'autres applications, avec d'autres outils de travail ou en cas d'un entretien insuffisant, l'amplitude d'oscillation pourrait être différente. Ceci peut augmenter considérablement la sollicitation vibratoire pendant toute la durée du travail. Pour une estimation précise de la sollicitation vibratoire, il est recommandé de prendre aussi en considération les espaces de temps pendant lesquels l'appareil est éteint ou allumé, mais pas vraiment utilisé. Ceci peut réduire considérablement la sollicitation vibratoire pendant toute la durée du travail.

Déterminez des mesures de protection supplémentaires pour protéger l'utilisateur des effets des vibrations, tels que par exemple : entretien de l'outil électrique et des outils de travail, maintenir les mains chaudes, organisation des opérations de travail.

### Instructions d'utilisation.



Ne guider l'outil électroportatif contre la pièce à travailler que lorsque l'appareil est en marche.

Durant la coupe, tenez l'outil électrique bien perpendiculairement par rapport à la surface de la pièce.

Guidez l'outil électrique uniformément et en effectuant une avance modérée dans le sens de la coupe. Une avance trop forte réduit considérablement la durée de vie des outils de travail.

Ne coupez pas les tôles à l'endroit des soudures. Ne coupez pas de tôles superposées dont l'épaisseur totale dépasse l'épaisseur maximale prévue.

Pour augmenter la durée de vie de la matrice et du poinçon, il est recommandé d'appliquer du lubrifiant le long de la coupe prévue :

- pour les coupes dans la tôle d'acier : pâte de coupe ou huile de coupe,
- pour les coupes dans l'aluminium : pétrole lampant.

Pour les découpes en cœur de tôle, pour le diamètre d'insertion de la matrice voir « Caractéristiques techniques ».

N'arrêtez l'outil électrique qu'après l'avoir retiré de la trace de coupe.

Une dégradation de la vitesse de coupe laisse présager une usure du poinçon et la matrice.

**BLK1.3TE (\*\*)/BLK1.3CSE (\*\*)/BLK1.6E (\*\*)/BLK1.6LE (\*\*):** Ni le poinçon ni la matrice ne peuvent être réaffûtés.

**BLK2.0E (\*\*)/BLK3.5 (\*\*)/BLK5.0 (\*\*):** Il est possible de réaffûter le poinçon – pas la matrice – si la longueur du poinçon réaffûté n'est pas inférieure à la longueur minimum de la matrice.

Matrice	Longueur min. du poinçon
<b>BLK2.0E (**):</b>	
3 13 09 040 00 2	45 mm
<b>BLK3.5 (**):</b>	
3 13 09 093 00 3	51,5 mm
3 13 09 094 00 1	51,5 mm
<b>BLK5.0 (**):</b>	
3 13 09 109 00 2	58,8 mm
3 13 09 107 00 0	56,6 mm
3 13 09 108 00 8	54,5 mm

**BLK2.0E (\*\*)/BLK3.5 (\*\*):** Lorsqu'un gabarit de découpe est utilisé, la grignoteuse sera guidée contre le gabarit par la collerette supérieure du porte matrice. La distance entre le gabarit et le bord réellement coupé est de 2,5 mm.

Pour le gabarit, une épaisseur de 2 mm min. est recommandée. L'épaisseur totale du gabarit et de la pièce ne doit pas dépasser 5,5 mm.

**BLK1.6E (\*\*):** Pour travailler des tôles moulurées, il est possible de monter le set à profiler 160 disponible en option. (voir page 14)

### Travaux d'entretien et service après-vente.



En cas de conditions d'utilisation extrêmes, lors du travail de matériaux métalliques, des poussières conductrices pourraient se déposer à l'intérieur de l'outil électrique. Ceci pourrait endommager la double isolation de l'outil électrique. Soufflez souvent de l'air comprimé sec et sans huile dans l'intérieur de l'outil électrique à travers les ouïes de ventilation et placez un dispositif différentiel à courant résiduel (DDR) en amont.



Enduire légèrement de graisse les surfaces de contact entre le poinçon et le porte-matrice. Les produits ayant été en contact avec de l'amiante ne doivent pas être réparés. Éliminez les produits contaminés par l'amiante conformément aux dispositions nationales relatives à l'élimination de déchets contenant de l'amiante.

Si le câble d'alimentation de l'outil électrique est endommagé, le faire remplacer par le fabricant ou son représentant.

**Si nécessaire, vous pouvez remplacer vous-même les éléments suivants :** Outils d'application

## **Garantie.**

La garantie du produit est valide conformément à la réglementation légale en vigueur dans le pays où le produit est mis sur le marché. Outre les obligations de garantie légale, les appareils FEIN sont garantis conformément à notre déclaration de garantie de fabricant.

Il se peut que seule une partie des accessoires décrits ou représentés dans cette notice d'utilisation soit fournie avec l'outil électrique.

## **Déclaration de conformité.**

L'entreprise FEIN déclare sous sa propre responsabilité que ce produit est en conformité avec les réglementations en vigueur indiquées à la dernière page de la présente notice d'utilisation.





















Dossier technique auprès de : C. & E. Fein GmbH,  
D-73529 Schwäbisch Gmünd

## **Protection de l'environnement, recyclage.**







Rapportez les emballages, les outils électriques hors d'usage et les accessoires dans un centre de recyclage respectant les directives concernant la protection de l'environnement.

Traduzione delle istruzioni originali.

## Simboli, abbreviazioni e termini utilizzati.

Simbolo	Descrizione
	La documentazione allegata, come le istruzioni per l'uso e le indicazioni generali di sicurezza devono essere lette assolutamente.
	Osservare le istruzioni nel testo o nel grafico riportato a lato!
	Osservare le istruzioni nel testo o nel grafico riportato a lato!
	Simbolo generale di divieto. Questa operazione è vietata.
	Prima di questa fase operativa, estrarre la spina di rete dalla presa elettrica. In caso contrario esiste il rischio di incidenti causati da avviamento involontario dell'elettrotensile.
	Durante la fase operativa utilizzare la protezione per gli occhi.
	Durante la fase operativa utilizzare la protezione acustica.
	Durante la fase operativa utilizzare la protezione per le mani.
	Settore di presa
	Conferma la conformità dell'elettrotensile con le direttive della Comunità europea.
	Questa avvertenza mette in guardia dallo sviluppo di una possibile situazione pericolosa che può comportare il pericolo di incidenti gravi oppure anche mortali.
	Una volta che un elettrotensile o un qualunque altro prodotto elettrotecnico sarà diventato inservibile, portarlo ad un centro di raccolta adibito ad un riciclaggio eseguito secondo criteri ecologici.
	Accensione
	Spegnimento
	Prodotto con isolamento doppio oppure rinforzato
	Acciaio
	Alluminio
	Plastica
	Numero di corse basso
	Numero di corse alto
(**)	può contenere cifre o lettere
(Ax - Zx)	Contrassegno per uso interno

Simbolo	Unità internazionale	Unità nazionale	Descrizione
$P_1$	W	W	Potenza assorbita nominale
$P_2$	W	W	Potenza resa
$n_0$	/min, min <sup>-1</sup> , rpm, r/min	g/min	Numero di corse a vuoto
$n_s$	m/min	m/min	Velocità di taglio
$U$	V	V	Tensione di taratura

Simbolo	Unità internazionale	Unità nazionale	Descrizione
$f$	Hz	Hz	Frequenza
$M...$	mm	mm	Misura, filettatura metrica
$\emptyset$	mm	mm	Diametro di un componente rotondo
 Fe 400	mm	mm	Spessore max. del materiale in acciaio fino a 400 N/mm <sup>2</sup>
 Fe 600	mm	mm	Spessore max. del materiale in acciaio fino a 600 N/mm <sup>2</sup>
 Fe 800	mm	mm	Spessore max. del materiale in acciaio fino a 800 N/mm <sup>2</sup>
 Al 250	mm	mm	Spessore max. del materiale in alluminio fino a 250 N/mm <sup>2</sup>
	mm	mm	Diametro del foro di partenza per tagli in centro lamiera
	mm	mm	Raggio di curvatura interno, almeno di
	kg	kg	Peso conforme alla EPTA-Procedure 01
$L_{pA}$	dB	dB	Livello di pressione acustica
$L_{wA}$	dB	dB	Livello di potenza acustica
$L_{pCpeak}$	dB	dB	Livello di pressione acustica picco
$K...$			Non determinato
$a$	m/s <sup>2</sup>	m/s <sup>2</sup>	Valore di emissione delle vibrazioni secondo EN 62841 (somma vettori delle tre direzioni)
$a_h$	m/s <sup>2</sup>	m/s <sup>2</sup>	Valore di emissione oscillazioni
	m, s, kg, A, mm, V, W, Hz, N, °C, dB, min, m/s <sup>2</sup>	m, s, kg, A, mm, V, W, Hz, N, °C, dB, min, m/s <sup>2</sup>	Unità di base ed unità derivanti dal sistema unità internazionale <b>SI</b> .

## Per la Vostra sicurezza.

**AVVERTENZA** Leggere tutte le avvertenze di pericolo e le istruzioni operative. In caso di mancato rispetto delle avvertenze di pericolo e delle istruzioni operative si potrà creare il pericolo di scosse elettriche, incendi e/o incidenti gravi. **Conservare tutte le avvertenze di pericolo e le istruzioni operative per ogni esigenza futura.**

 Non utilizzare il presente elettroutensile prima di aver letto e compreso accuratamente e completamente queste istruzioni per l'uso e le «Indicazioni generali di sicurezza» allegate (numero di documentazione 3 41 30 465 06 0). Conservare la documentazione indicata per un eventuale uso futuro ed allegarla in caso di inoltro oppure di vendita dell'elettroutensile.

Attenersi anche alle norme nazionali in vigore concernenti la sicurezza sul lavoro.

### Utilizzo previsto per l'elettroutensile:

roditrice per l'utilizzo manuale per taglio di lamiere, per ritagli e curve strette con inserti ed accessori consigliati dalla FEIN senza l'impiego di acqua in ambiente protetto dagli agenti atmosferici.

**BLK3.5/BLK5.0 (\*\*):** Questo elettroutensile è pensato anche per l'impiego su generatori a corrente alternata con potenza sufficiente, conformi alla norma ISO 8528, classe di esecuzione G2. Questa norma non viene soddisfatta in modo particolare se supera il cosiddetto fattore di distorsione 10 %. In caso di dubbio informarsi relativamente al generatore utilizzato.

### Norme speciali di sicurezza.

**Utilizzare le impugnature supplementari fornite insieme all'elettroutensile.** La perdita di controllo dell'elettroutensile può comportare il pericolo di incidenti.

**Indossare abbigliamento di protezione. A seconda dell'applicazione in corso utilizzare una visiera completa, maschera di protezione per gli occhi oppure occhiali di sicurezza. Per quanto necessario, portare maschere per polveri, protezione acustica, guanti di protezione oppure un grembiule speciale in grado di proteggervi da piccole particelle di levigatura o di materiale.** Gli occhi dovrebbero essere protetti da corpi estranei espulsi in aria nel corso di diverse applicazioni. La maschera antipolvere e la maschera respiratoria devono essere in grado di filtrare la polvere provocata durante l'applicazione. Esponendosi per lungo tempo ad un rumore troppo forte vi è il pericolo di perdere l'udito.

**Assicurare il pezzo in lavorazione.** Un pezzo in lavorazione tenuto fermo con un dispositivo di bloccaggio è più sicuro che se tenuto con la semplice mano.

**È vietato applicare targhette e marchi sull'elettrotensile avvitandoli oppure fissandoli tramite rivetti.** In caso di danno dell'isolamento viene a mancare ogni protezione contro scosse elettriche. Utilizzare targhette autoadesive.

**Non utilizzare nessun tipo di accessorio che non sia stato appositamente sviluppato oppure esplicitamente approvato dalla casa costruttrice dell'elettrotensile.**

Un funzionamento sicuro non è assicurato dal semplice fatto che le misure di un accessorio combacino con il Vostro elettrotensile.

**Pulire regolarmente le fessure di ventilazione dell'elettrotensile con attrezzi non metallici.** La ventola del motore attira polvere nella carcassa. Questo può causare, in caso di accumulo eccessivo di polvere metallica, pericoli elettrici.

**Prima della messa in funzione controllare il cavo di collegamento alla rete e la spina di rete in caso di danneggiamenti.**

**Raccomandazione: Far funzionare sempre l'elettrotensile tramite un interruttore di sicurezza per correnti di guasto (RCD) con valutazione corrente di guasto di 30 mA oppure inferiore.**

### Vibrazione mano-braccio

Il livello di oscillazioni indicato nelle presenti istruzioni è stato misurato conformemente ad una procedura di misurazione normalizzata contenuta nel EN 62841 e può essere impiegato per la comparazione con altri elettrotensili. Lo stesso è adatto anche per una valutazione temporanea della sollecitazione da vibrazioni. Il livello di oscillazioni indicato rappresenta le applicazioni principali dell'elettrotensile. Se tuttavia l'elettrotensile viene utilizzato per altri impieghi, con accessori differenti oppure non viene effettuata una sufficiente manutenzione è possibile che il livello di oscillazioni sia differente. Questo può aumentare sensibilmente la sollecitazione da vibrazioni per l'intero periodo di lavoro.

Per la precisa valutazione della sollecitazione da vibrazioni dovrebbero essere considerati anche i tempi in cui l'apparecchio è spento oppure è acceso ma non effettivamente in funzione. Questo può ridurre considerevolmente la sollecitazione da vibrazioni per l'intero periodo di lavoro.

Stabilire ulteriori misure di sicurezza per la protezione dell'operatore dall'azione delle vibrazioni, come ad esempio: manutenzione dell'elettrotensile e degli accessori, mantenimento mani calde, organizzazione delle procedure operative.

### Istruzioni per l'uso.



Condurre l'elettrotensile solamente acceso verso il pezzo in lavorazione.

Durante il taglio tenere l'elettrotensile possibilmente in modo verticale rispetto alla superficie del pezzo in lavorazione.

Condurre l'elettrotensile in modo uniforme e con leggera spinta in direzione di taglio. Un avanzamento troppo veloce riduce sensibilmente la durata degli accessori.

Non tagliare lamiera ai punti di saldatura. Non tagliare lamiera a più strati che superano lo spessore massimo del materiale.

Per aumentare la durata di punzone e matrice si consiglia di applicare un lubrificante lungo la linea di taglio prevista:

- per tagli in lamiera d'acciaio: pasta da taglio oppure olio da taglio,
- per tagli in alluminio: petrolio.

Per tagli in centro lamiera è necessario eseguire prima un foro di partenza, diametro del foro vedi «Dati tecnici».

Spegner l'elettrotensile solamente dopo averlo estratto dalla traccia di taglio.

L'indicazione per punzoni e matrici usurati è la forza di avanzamento necessaria sensibilmente aumentata con limitato avanzamento del lavoro.

**BLK1.3TE (\*\*)/BLK1.3CSE (\*\*)/BLK1.6E (\*\*)/**

**BLK1.6LE (\*\*):** Punzone e matrice non possono essere riaffilati.

**BLK2.0E (\*\*)/BLK3.5 (\*\*)/BLK5.0 (\*\*):** Il punzone – non la matrice – può essere riaffilato se la lunghezza minima del punzone riaffilato non supera la lunghezza minima per la matrice.

Matrice	Lunghezza minima del punzone
<b>BLK2.0E (**):</b>	
3 13 09 040 00 2	45 mm
<b>BLK3.5 (**):</b>	
3 13 09 093 00 3	51,5 mm
3 13 09 094 00 1	51,5 mm
<b>BLK5.0 (**):</b>	
3 13 09 109 00 2	58,8 mm
3 13 09 107 00 0	56,6 mm
3 13 09 108 00 8	54,5 mm

**BLK2.0E (\*\*)/BLK3.5 (\*\*):** In caso di taglio seguendo una sagoma, la sagoma viene seguita con la parte inferiore cilindrica della guida del punzone. La distanza tra la sagoma e l'effettivo bordo di taglio è di 2,5 mm. La sagoma dovrebbe avere uno spessore minimo di 2 mm, lo spessore complessivo di sagoma e pezzo in lavorazione non deve essere superiore a 5,5 mm.

**BLK1.6E (\*\*):** Per la lavorazione di lamiera con gole profonde può essere montato il set profili 160 fornibile come optional. (vedi pagina 14)

## Manutenzione ed Assistenza Clienti.



In caso di condizioni di impiego estreme durante la lavorazione di metallo è possibile che polvere conduttrice si depositi all'interno dell'elettrotensile. L'isolamento di protezione dell'elettrotensile può esserne pregiudicato. Soffiare spesso la parte interna dell'elettrotensile attraverso le fessure di ventilazione con aria compressa asciutta e senza olio ed inserire a monte un interruttore di sicurezza (FI).



Ingrassare leggermente le superfici di scorrimento tra supporto della matrice e punzone.

Prodotti che sono venuti a contatto con amianto non devono essere dati in riparazione. Smaltire i prodotti contaminati con amianto conformemente alle norme per lo smaltimento di rifiuti contenenti amianto in vigore nel paese di impiego.

Se il cavo di collegamento dell'elettrotensile è danneggiato, lo stesso deve essere sostituito dal produttore o da un Centro Assistenza autorizzato.

**In caso di necessità è possibile sostituire da soli le seguenti parti:** Utensili ad innesto

## Responsabilità per vizi e garanzia.

La prestazione di garanzia sul prodotto è valida secondo la relativa normativa vigente nel Paese in cui avviene l'immissione sul mercato. Inoltre la FEIN riconosce la garanzia conformemente alla dichiarazione di garanzia produttore FEIN.

Nel modello di fornitura del Vostro elettrotensile può essere contenuta anche solo una parte degli accessori descritti o illustrati nelle presenti istruzioni per l'uso.

## Dichiarazione di conformità.

La Ditta FEIN dichiara sotto la propria responsabilità che il presente prodotto corrisponde alle norme applicabili riportate sull'ultima pagina delle presenti istruzioni per l'uso.





















Documentazione tecnica presso: C. & E. Fein GmbH, D-73529 Schwäbisch Gmünd

## Misure ecologiche, smaltimento.

Portare ad un centro di raccolta adibito ad un riciclaggio eseguito secondo criteri ecologici gli imballaggi, gli elettrotensili e gli accessori scartati.







## Vertaling van de oorspronkelijke gebruiksaanwijzing.

## Gebruikte symbolen, afkortingen en begrippen.

Symbol, teken	Verklaring
	Lees beslist de meegeleverde documenten, zoals de gebruiksaanwijzing en de algemene veiligheidsvoorschriften.
	Volg de aanwijzingen in de nevenstaande tekst of afbeelding op.
	Volg de aanwijzingen in de nevenstaande tekst of afbeelding op.
	Algemeen verbodsteken. Deze handeling is verboden.
	Trek de stekker uit het stopcontact voordat u deze handeling uitvoert. Anders bestaat er verwondingsgevaar door onbedoeld starten van het elektrische gereedschap.
	Gebruik tijdens de werkzaamheden een oogbescherming.
	Gebruik tijdens de werkzaamheden een gehoorbescherming.
	Gebruik tijdens de werkzaamheden een handbescherming.
	Greepoppervlak
	Bevestigt de conformiteit van het elektrische gereedschap met de richtlijnen van de Europese Gemeenschap.
	Dit is een waarschuwing voor een mogelijk gevaarlijke situatie die tot ernstig letsel of de dood kan leiden.
	Versleten elektrische gereedschappen en andere elektrotechnische en elektrische producten moeten apart worden ingezameld en op een voor het milieu verantwoorde wijze worden hergebruikt.
	Inschakelen
	Uitschakelen
	Product met een dubbele of versterkte isolatie
	Staal
	Aluminium
	Kunststof
	Klein aantal zaagbewegingen
	Groot aantal zaagbewegingen
(**)	Kan cijfers of letters bevatten
(Ax - Zx)	Aanduiding voor interne doeleinden

Teken	Eenheid internationaal	Eenheid nationaal	Verklaring
$P_1$	W	W	Opgenomen vermogen
$P_2$	W	W	Afgegeven vermogen
$n_0$	/min, $\text{min}^{-1}$ , rpm, r/min	$\text{min}^{-1}$	Onbelast aantal knipbewegingen
$n_s$	m/min	m/min	Knipsnelheid
$U$	V	V	Meetspanning



Teken	Eenheid internationaal	Eenheid nationaal	Verklaring
$f$	Hz	Hz	Frequentie
$M...$	mm	mm	Maat, metrische schroefdraad
$\emptyset$	mm	mm	Diameter van een rond deel
 Fe 400	mm	mm	Max. materiaaldikte in staal tot 400 N/mm <sup>2</sup>
 Fe 600	mm	mm	Max. materiaaldikte in staal tot 600 N/mm <sup>2</sup>
 Fe 800	mm	mm	Max. materiaaldikte in staal tot 800 N/mm <sup>2</sup>
 Al 250	mm	mm	Max. materiaaldikte aluminium tot 250 N/mm <sup>2</sup>
 $\emptyset$	mm	mm	Diameter van boorgat voor uitsparingen
	mm	mm	Min. inwendige bochtenradius
	kg	kg	Gewicht volgens EPTA-Procedure 01
$L_{pA}$	dB	dB	Geluidsdruk niveau
$L_{wA}$	dB	dB	Geluidsvermogen niveau
$L_{pCpeak}$	dB	dB	Piekgeluidsdruk niveau
$K...$			Onzekerheid
$a$	m/s <sup>2</sup>	m/s <sup>2</sup>	Trillingsemissiewaarde volgens EN 62841 (vectorsom van drie richtingen)
$a_h$	m/s <sup>2</sup>	m/s <sup>2</sup>	Trillingsemissiewaarde
	m, s, kg, A, mm, V, W, Hz, N, °C, dB, min, m/s <sup>2</sup>	m, s, kg, A, mm, V, W, Hz, N, °C, dB, min, m/s <sup>2</sup>	Basiseenheden en afgeleide eenheden uit het internationale eenhedenstelsel SI.

## Voor uw veiligheid.

**⚠ WAARSCHUWING** Lees alle veiligheidsaanschuwingen en alle voorschriften. Als de waarschuwingen en voorschriften niet worden opgevolgd, kan dit een elektrische schok, brand of ernstig letsel tot gevolg hebben.

**Bewaar alle waarschuwingen en voorschriften voor toekomstig gebruik.**

 Gebruik dit elektrische gereedschap niet voordat u deze gebruiksaanwijzing en de meegeleverde „Algemene veiligheidsvoorschriften” (documentnummer 3 41 30 465 06 0) grondig heeft gelezen en volledig heeft begrepen. Bewaar deze documentatie voor later gebruik en geef ze mee wanneer u het elektrische gereedschap doorgeeft of verkoopt. Neem ook de geldende nationale arbeidsveiligheidsregels in acht.

### Bestemming van het elektrische gereedschap:

Handgevoerde knabberschaar voor het snijden van metaalplaat, voor uitsparingen en nauwe bochten, met de door FEIN goedgekeurde inzetgereedschappen en toebehoren zonder toevoer van water in een tegen weersinvloeden beschermde omgeving.

**BLK3.5/BLK5.0 (\*\*):** Dit elektrische gereedschap is ook bedoeld voor gebruik aan wisselstroomgeneratoren met voldoende capaciteit die voldoen aan de norm ISO 8528, uitvoeringsklasse G2. Aan deze norm wordt in het bijzonder niet voldaan als de zogenaamde vervormingsfactor 10 % overschrijdt. In geval van twijfel dient u informatie over de door u gebruikte generator in te winnen.

### Bijzondere veiligheidsvoorschriften.

**Gebruik de bij het gereedschap geleverde extra handgrepen.** Het verlies van de controle kan tot verwondingen leiden.

**Draag persoonlijke beschermende uitrusting. Gebruik afhankelijk van de toepassing een volledige gezichtsbescherming, oogbescherming of veiligheidsbril. Draag voor zover van toepassing een stofmasker, een gehoorbescherming, werkhandschoenen of een speciaal schort dat kleine slijp- en materiaaldeeltjes tegenhoudt.** Uw ogen moeten worden beschermd tegen wegvliegende deeltjes die bij verschillende toepassingen ontstaan. Een stof- of adembeschermingsmasker moet het bij de toepassing ontstaande stof filteren. Als u lang wordt blootgesteld aan luid lawaai, kan uw gehoor worden beschadigd.

**Zet het werkstuk vast.** Een in een spanvoorziening vastgezet werkstuk wordt steviger vastgehouden dan in uw hand.

**Er mogen geen plaatjes of symbolen op het elektrische gereedschap worden geschilderd of geniet.** Een beschadigde isolatie wordt geen bescherming tegen een elektrische schok. Gebruik stickers.

**Gebruik geen toebehoren dat niet speciaal door de fabrikant van het elektrische gereedschap is ontwikkeld of vrijgegeven.** Een veilig gebruik is niet alleen gegeven door het feit dat een toebehoren op uw elektrische gereedschap past.

**Reinig de ventilatieopeningen van het elektrische gereedschap regelmatig met een niet-metalen gereedschap.** De motorventilator zuigt stof in het machinehuis. Dit kan bij overmatige ophoping van metaalstof elektrische gevaren veroorzaken.

**Controleer voor de ingebruikneming de netaansluitkabel en de netstekker op beschadigingen.**

**Advies: Gebruik het elektrische gereedschap altijd via een aardlekschakelaar met een uitschakelstroom van 30 mA of minder.**

### Hand- en armtrillingen

Het in deze gebruiksaanwijzing vermelde trillingsniveau is gemeten met een volgens EN 62841 genormeerde meetmethode en kan worden gebruikt om elektrische gereedschappen met elkaar te vergelijken. Deze is ook geschikt voor een voorlopige inschatting van de trillingsbelasting.

Het aangegeven trillingsniveau representeert de hoofdzakelijke toepassingen van het elektrische gereedschap. Als echter het elektrische gereedschap wordt gebruikt voor andere toepassingen, met afwijkende inzetgereedschappen of onvoldoende onderhoud, kan het trillingsniveau afwijken. Dit kan de trillingsbelasting gedurende de gehele arbeidsperiode duidelijk verhogen.

Voor een nauwkeurige schatting van de trillingsbelasting moet ook rekening worden gehouden met de tijd waarin het gereedschap uitgeschakeld is, of waarin het gereedschap wel loopt, maar niet werkelijk wordt gebruikt. Dit kan de trillingsbelasting gedurende de gehele arbeidsperiode duidelijk verminderen.

Leg extra veiligheidsmaatregelen ter bescherming van de bediener tegen het effect van trillingen vast, zoals: onderhoud van elektrische gereedschappen en inzetgereedschappen, warm houden van de handen, organisatie van het arbeidsproces.

### Bedieningsvoorschriften.



Beweeg het elektrische gereedschap alleen ingeschakeld naar het werkstuk.

Houd het elektrische gereedschap tijdens het knippen zo veel mogelijk haaks op het werkstukoppervlak.

Geleid het elektrische gereedschap gelijkmatig en licht duwend in de kniprichting. Te sterk duwen vermindert de levensduur van de inzetgereedschappen aanzienlijk. Knip geen metaalplaat op plaatsen waar de plaat gelast is. Knip geen metaalplaat in lagen die samen de maximale materiaaldikte overschrijden.

Ter verlenging van de levensduur van stempels en matrijzen wordt geadviseerd om langs de beoogde kniplijn een smeermiddel aan te brengen:

- voor het knippen van staalplaat: snijpasta of snijolie,
- voor het knippen van aluminium: petroleum.

Voor het uitknippen van een uitsparing moet er worden voorgeboord. Zie voor de diameter van het boorgat de „Technische gegevens”.

Schakel het elektrische gereedschap pas uit nadat u het uit het knipspoor heeft getrokken.

Het teken voor versleten stempels en matrijzen is een duidelijk toegenomen vereiste aandrukkraft en een geringe werksnelheid.

**BLK1.3TE (\*\*)/BLK1.3CSE (\*\*)/BLK1.6E (\*\*)/BLK1.6LE (\*\*):** Stempel en matrijs kunnen niet worden geslepen.

**BLK2.0E (\*\*)/BLK3.5 (\*\*)/BLK5.0 (\*\*):** De stempel (niet de matrijs) kan worden geslepen als de lengte van de geslepen stempel minstens even groot is als de minimumlengte van de matrijs.

Matrijs	Minimumlengte van de stempel
<b>BLK2.0E (**):</b>	
3 13 09 040 00 2	45 mm
<b>BLK3.5 (**):</b>	
3 13 09 093 00 3	51,5 mm
3 13 09 094 00 1	51,5 mm
<b>BLK5.0 (**):</b>	
3 13 09 109 00 2	58,8 mm
3 13 09 107 00 0	56,6 mm
3 13 09 108 00 8	54,5 mm

**BLK2.0E (\*\*)/BLK3.5 (\*\*):** Bij het knippen volgens sjabloon wordt de sjabloon met het onderste cilindrische gedeelte van de stempelvoering afgetast. De afstand tussen sjabloon en feitelijke snijkant bedraagt 2,5 mm. De sjabloon moet minstens 2 mm dik zijn. De totale dikte van sjabloon en werkstuk mag 5,5 mm niet overschrijden.

**BLK1.6E (\*\*):** Voor het bewerken van diepgezoonde metaalplaat kan de als optie verkrijgbare profielset 160 worden gemonteerd. (zie pagina 14)

### Onderhoud en klantenservice.



Onder extreme gebruiksomstandigheden kan bij het bewerken van metalen geleidend stof in het elektrische gereedschap terecht komen. Daardoor kan de veiligheidsisolatie van het elektrische gereedschap worden geschaad. Blaas regelmatig de binnenzijde van het elektrische gereedschap via de ventilatieopeningen met droge en olievrije perslucht schoon en sluit het gereedschap via een aardlekschakelaar aan.



Smeer de glijvlakken tussen matrijshouder en stempel licht in met vet.

Producten die met asbest in aanraking zijn gekomen, mogen niet voor reparatie worden afgegeven. Voer met asbestgecontamineerde producten af volgens de in uw land geldende voorschriften voor de afvoer van asbesthoudend afval.

Als de aansluitkabel van het elektrische gereedschap beschadigd is, moet deze worden vervangen door de fabrikant of zijn vertegenwoordiger.

**De volgende delen kunt u indien nodig zelf vervangen:** Inzetgereedschappen

## **Wettelijke garantie en fabrieksgarantie.**

De wettelijke garantie op het product geldt overeenkomstig de wettelijke regelingen in het land waar het product wordt verkocht. Bovendien biedt FEIN garantie overeenkomstig de FEIN-fabrieksgarantieverklaring. Het is mogelijk dat bij het elektrische gereedschap slechts een deel van het in deze gebruiksaanwijzing beschreven en afgebeelde toebehoren wordt meegeleverd.

## **Conformiteitsverklaring.**

De firma FEIN verklaart als alleen verantwoordelijke dat dit product overeenstemt met de geldende bepalingen die op de laatste pagina van deze gebruiksaanwijzing vermeld staan.





















Technische documentatie bij: C. & E. Fein GmbH,  
D-73529 Schwäbisch Gmünd

## **Milieubescherming en afvoer van afval.**







Voer verpakkingen, versleten elektrische gereedschappen en toebehoren op een voor het milieu verantwoorde wijze af.

Traducción del manual original.

## Simbología, abreviaturas y términos empleados.

Símbolo	Definición
	Es imprescindible leer los documentos que se adjuntan, como las instrucciones de servicio y las instrucciones generales de seguridad.
	¡Seguir las instrucciones indicadas al margen!
	¡Seguir las instrucciones indicadas al margen!
	Símbolo de prohibición general. Esta acción está prohibida.
	Antes de realizar el paso de trabajo descrito, sacar el enchufe de la red. En caso contrario, podría accidentarse al ponerse en marcha fortuitamente la herramienta eléctrica.
	Al trabajar protegerse los ojos.
	Al trabajar utilizar un protector acústico.
	Al trabajar utilizar una protección para las manos.
	Área de agarre
	Atestigua la conformidad de la herramienta eléctrica con las directivas de la Comunidad Europea.
 <b>ADVERTENCIA</b>	Este símbolo advierte sobre una situación peligrosa que puede comportar lesiones graves o mortales.
	Acumular por separado las herramientas eléctricas y demás productos electrotécnicos y eléctricos inservibles y someterlos a un reciclaje ecológico.
	Conexión
	Desconexión
	Producto dotado con un aislamiento doble o reforzado
	Acero
	Aluminio
	Plástico
	Nº de carreras mínimo
	Nº de carreras máximo
(**)	puede contener cifras o letras
(Ax - Zx)	Identificación para fines internos

Símbolo	Unidad internacional	Unidad nacional	Definición
$P_1$	W	W	Potencia absorbida
$P_2$	W	W	Potencia útil
$n_0$	/min, min <sup>-1</sup> , rpm, r/min	rpm	Nº de carreras en vacío
$n_s$	m/min	m/min	Velocidad de corte
$U$	V	V	Tensión nominal
$f$	Hz	Hz	Frecuencia

Símbolo	Unidad internacional	Unidad nacional	Definición
$M...$	mm	mm	Medida, rosca métrica
$\emptyset$	mm	mm	Diámetro de una pieza redonda
 Fe 400	mm	mm	Grosor máx. en acero hasta 400 N/mm <sup>2</sup>
 Fe 600	mm	mm	Grosor máx. en acero hasta 600 N/mm <sup>2</sup>
 Fe 800	mm	mm	Grosor máx. en acero hasta 800 N/mm <sup>2</sup>
 Al 250	mm	mm	Grosor máx. en aluminio hasta 250 N/mm <sup>2</sup>
	mm	mm	Diámetro de taladro previo para recortes interiores
	mm	mm	Radio mínimo interior para cortes en curva
	kg	kg	Peso según EPTA-Procedure 01
$L_{pA}$	dB	dB	Nivel de presión sonora
$L_{wA}$	dB	dB	Nivel de potencia acústica
$L_{pCpeak}$	dB	dB	Valor máx. de nivel sonoro
$K...$			Inseguridad
$a$	m/s <sup>2</sup>	m/s <sup>2</sup>	Valor de vibraciones emitidas según EN 62841 (suma vectorial de tres direcciones)
$a_h$	m/s <sup>2</sup>	m/s <sup>2</sup>	Nivel de vibraciones generadas
	m, s, kg, A, mm, V, W, Hz, N, °C, dB, min, m/s <sup>2</sup>	m, s, kg, A, mm, V, W, Hz, N, °C, dB, min, m/s <sup>2</sup>	Unidades básicas y unidades derivadas del sistema internacional de unidades <b>SI</b> .

## Para su seguridad.

**⚠ ADVERTENCIA** Lea íntegramente estas advertencias de peligro e instrucciones. En caso de no atenerse a las advertencias de seguridad siguientes, ello puede ocasionar una descarga eléctrica, un incendio y/o lesión grave. **Guardar todas las advertencias de peligro e instrucciones para futuras consultas.**

 No utilice esta herramienta eléctrica sin haber leído con detenimiento y haber entendido íntegramente estas instrucciones de servicio, así como las "Instrucciones generales de seguridad" (nº de documento 3 41 30 465 06 0) adjuntas. Guarde la documentación citada para posteriores consultas y entréguelas al usuario en caso de prestar o vender la herramienta eléctrica.

Observe también las respectivas prescripciones contra accidentes de trabajo vigentes en su país.

### Utilización reglamentaria de la herramienta eléctrica:

Roedora de chapa portátil para el corte de chapa, recortes interiores y cortes en curva de radio pequeño con útiles y accesorios homologados por FEIN sin la aportación de agua.

**BLK3.5/BLK5.0 (\*\*):** Esta herramienta eléctrica es apta además para ser utilizada con grupos electrógenos de alterna siempre que dispongan de suficiente potencia y cumplan los requisitos según norma ISO 8528 para la clase de ejecución G2. Deberá prestarse especial atención a no sobrepasar el coeficiente de distorsión máximo del 10 % establecido en dicha norma. En caso de duda consulte los datos del grupo utilizado por Ud.

### Instrucciones de seguridad especiales.

**Emplee las agarraderas auxiliares que se adjuntan con el aparato.** La pérdida del control puede acarrear lesiones.

**Utilice un equipo de protección personal. Dependiendo del trabajo a realizar use una careta, una protección para los ojos, o unas gafas de protección. Si procede, emplee una mascarilla antipolvo, protectores auditivos, guantes de protección o un mandil especial adecuado para protegerle de los pequeños fragmentos que pudieran salir proyectados al desprenderse del útil o pieza.** Las gafas de protección deberán ser indicadas para protegerle de los fragmentos que pudieran salir despedidos al trabajar. La mascarilla antipolvo o respiratoria deberá ser apta para filtrar las partículas producidas al trabajar. La exposición prolongada al ruido puede provocar sordera.

**Asegure la pieza de trabajo.** Una pieza de trabajo queda sujeta de forma mucho más segura con un dispositivo de fijación que con la mano.

**Esta prohibido fijar rótulos o señales a la herramienta eléctrica con tornillos o remaches.** Un aislamiento dañado no le protege de una electrocución. Emplee etiquetas autoadhesivas.

**No use accesorios que no hayan sido especialmente desarrollados u homologados por el fabricante de la herramienta eléctrica.** El mero hecho de que sea montable un accesorio en su herramienta eléctrica no es garantía de que su funcionamiento sea seguro.

**Limpie periódicamente las rejillas de refrigeración de la herramienta eléctrica empleando herramientas que no sean de metal.** El ventilador del motor aspira polvo hacia el interior de la carcasa. En caso de acumularse polvo de metal en exceso, ello puede provocar al usuario una descarga eléctrica.

**Antes de la puesta en marcha inspeccione si están dañados el cable de red y el enchufe.**

**Recomendación: Siempre opere la herramienta eléctrica a través de un interruptor diferencial (RCD) con una corriente de disparo máxima de 30 mA.**

### Vibraciones en la mano/brazo

El nivel de vibraciones indicado en estas instrucciones ha sido determinado según el procedimiento de medición fijado en la norma EN 62841 y puede servir como base de comparación con otras herramientas eléctricas. También es adecuado para estimar provisionalmente la emisión de vibraciones.

El nivel de vibraciones indicado ha sido determinado para las aplicaciones principales de la herramienta eléctrica. Por ello, el nivel de vibraciones puede ser diferente si la herramienta eléctrica se utiliza en otras aplicaciones, con útiles diferentes, o si el mantenimiento de la misma fuese deficiente. Ello puede suponer un aumento drástico de la emisión de vibraciones durante el tiempo total de trabajo.

Para determinar con exactitud la emisión de las vibraciones, es necesario considerar también aquellos tiempos en los que el aparato esté desconectado, o bien, esté en funcionamiento, pero sin ser utilizado realmente. Ello puede suponer una disminución drástica de la emisión de vibraciones durante el tiempo total de trabajo.

Fije unas medidas de seguridad adicionales para proteger al usuario de los efectos por vibraciones, como por ejemplo: Mantenimiento de la herramienta eléctrica y de los útiles, conservar calientes las manos, organización de las secuencias de trabajo.

### Indicaciones para el manejo.



Solamente aproxime la herramienta eléctrica conectada contra la pieza de trabajo.

Al cortar mantenga la herramienta eléctrica lo más perpendicular posible respecto a la superficie de la pieza de la de trabajo.

Guíe uniformemente la herramienta eléctrica, empujándola levemente en el sentido de corte. Un avance excesivo reduce considerablemente la duración del útil.

No corte chapas en los puntos de soldadura. No corte chapas superpuestas que excedan el grosor máximo admisible del material.

Para aumentar la vida útil del punzón y de la matriz se recomienda aplicar una sustancia lubricante a lo largo de la línea de corte trazada:

- Para cortes en chapa de acero: Pasta de corte o aceite de corte,
- Para cortes en aluminio: Petróleo.

Para efectuar recortes interiores es necesario efectuar un taladro previo del diámetro indicado en los "Datos técnicos".

No desconecte la herramienta eléctrica hasta haberla sacado del punto de corte.

Síntoma de que es excesivo el desgaste del punzón y de la matriz, es el aumento considerable de la fuerza de avance a aplicar en combinación con una reducida progresión en el trabajo.

**BLK1.3TE (\*\*)/BLK1.3CSE (\*\*)/BLK1.6E (\*\*)/BLK1.6LE (\*\*):** El punzón y la matriz no son reafilables.

**BLK2.0E (\*\*)/BLK3.5 (\*\*)/BLK5.0 (\*\*):** El punzón – no la matriz – puede reafilarse siempre que la longitud del mismo, tras el reafilado, no sea inferior a la longitud mínima de la matriz.

Matriz	Longitud mínima del punzón
<b>BLK2.0E (**):</b>	
3 13 09 040 00 2	45 mm
<b>BLK3.5 (**):</b>	
3 13 09 093 00 3	51,5 mm
3 13 09 094 00 1	51,5 mm
<b>BLK5.0 (**):</b>	
3 13 09 109 00 2	58,8 mm
3 13 09 107 00 0	56,6 mm
3 13 09 108 00 8	54,5 mm

**BLK2.0E (\*\*)/BLK3.5 (\*\*):** Al roer la chapa empleando una plantilla ésta es palpada por la parte inferior cilíndrica de la guía del punzón. La separación entre la plantilla y el borde cortante efectivo es de 2,5 mm.

El grosor mínimo de la plantilla deberá ser de 2 mm, no debiendo rebasar el grosor de la plantilla más el de la pieza de trabajo el grosor total de 5,5 mm.

**BLK1.6E (\*\*):** Para trabajar chapas con acanalados profundos puede emplearse el Kit para perfiles 160 adquirible opcionalmente. (ver página 14)

### Reparación y servicio técnico.



En caso de trabajar metales bajo unas condiciones extremas puede llegar a depositarse polvo conductor de corriente en el interior de la herramienta eléctrica. Ello puede mermar la eficacia del aislamiento de protección de la herramienta eléctrica. Limpie con frecuencia el interior de la herramienta eléctrica soplando aire comprimido seco y exento de aceite por las rejillas de refrigeración, y conecte la herramienta eléctrica a través de un interruptor diferencial (FI).



Engrase ligeramente las superficies de deslizamiento entre el portamatriz y el punzón.

Los productos que hayan entrado en contacto con amianto no se dejarán reparar. Deseche los productos contaminados con amianto de acuerdo a las prescripciones vigentes en su país sobre la eliminación de residuos que contengan amianto.

En caso de que se dañe el cable de red de la herramienta eléctrica, éste deberá ser reemplazado por el fabricante o por su representante.

**Si fuese preciso, puede sustituir Ud. mismo las piezas siguientes:** Útiles

### **Garantía.**

La garantía del producto se realiza de acuerdo a las regulaciones legales vigentes en el país de adquisición. Adicionalmente, FEIN ofrece una garantía ampliada de acuerdo con la declaración de garantía del fabricante FEIN.

El material de serie suministrado con su herramienta eléctrica puede que no corresponda en su totalidad al material descrito o mostrado en estas instrucciones de servicio.

### **Declaración de conformidad.**

La empresa FEIN declara bajo su propia responsabilidad que este producto cumple con las disposiciones pertinentes detalladas en la última página de estas instrucciones de servicio.





















Expediente técnico en: C. & E. Fein GmbH,  
D-73529 Schwäbisch Gmünd

### **Protección del medio ambiente, eliminación.**

Los embalajes, y las herramientas eléctricas y accesorios inservibles deberán entregarse a los puntos de recogida correspondientes para que puedan ser sometidos a un reciclaje ecológico.







Tradução do manual de instruções original.

## Símbolos utilizados, abreviações e termos.

Símbolo, sinal	Explicação
	É imprescindível ler os documentos em anexo, portanto a instrução de serviço e as indicações gerais de segurança.
	Trabalhar de acordo com as indicações dos textos ou dos gráficos ao lado!
	Trabalhar de acordo com as indicações dos textos ou dos gráficos ao lado!
	Símbolo geral de proibição. Esta ação é proibida.
	Puxar a ficha de rede da tomada de rede antes desta etapa de trabalho. Caso contrário há perigo de lesões devido a arranque da ferramenta elétrica.
	Usar proteção para os olhos durante o trabalho.
	Usar proteção auricular durante o trabalho.
	Usar luvas durante o trabalho.
	Superfície de preensão
	Autentica a conformidade da ferramenta elétrica em relação às diretivas da Comunidade Européia.
	<b>ATENÇÃO</b> Esta nota indica uma situação possivelmente perigosa, que pode levar a graves lesões ou até à morte.
	Ferramentas elétricas velhas e outros produtos eletrotécnicos e elétricos velhos devem ser separados e reciclados de forma ecológica.
	Ligar
	Desligar
	Produto com isolamento duplo ou reforçado
	Aço
	Alumínio
	Plástico
	Pequeno n° de cursos
	Grande n° de cursos
(**)	pode conter cifras ou letras
(Ax – Zx)	Marcação para finalidades internas

Sinal	Unidade internacional	Unidade nacional	Explicação
$P_1$	W	W	Consumo de potência
$P_2$	W	W	Débito de potência
$n_0$	/min, $\text{min}^{-1}$ , rpm, r/min	rpm	N° de cursos em vazio
$n_s$	m/min	m/min	Velocidade de corte
$U$	V	V	Tensão admissível
$f$	Hz	Hz	Frequência



Sinal	Unidade internacional	Unidade nacional	Explicação
$M...$	mm	mm	Medida, rosca métrica
$\emptyset$	mm	mm	Diâmetro para uma peça redonda
 Fe 400	mm	mm	máx. espessura do material de aço com até 400 N/mm <sup>2</sup>
 Fe 600	mm	mm	máx. espessura do material de aço com até 600 N/mm <sup>2</sup>
 Fe 800	mm	mm	máx. espessura do material de aço com até 800 N/mm <sup>2</sup>
 Al 250	mm	mm	máx. espessura do material de alumínio com até 250 N/mm <sup>2</sup>
	mm	mm	Diâmetro do pré-furo para recortes
	mm	mm	Radio de curva interno, no mínimo
	kg	kg	Peso conforme EPTA-Procedure 01
$L_{pA}$	dB	dB	Nível de pressão acústica
$L_{wA}$	dB	dB	Nível da potência acústica
$L_{pCpeak}$	dB	dB	Máximo nível de pressão acústica
$K...$			Aceleração
$a$	m/s <sup>2</sup>	m/s <sup>2</sup>	Valor de emissão de oscilações conforme EN 62841 (soma dos vetores das três direções)
$a_h$	m/s <sup>2</sup>	m/s <sup>2</sup>	Valor de emissão de vibrações
	m, s, kg, A, mm, V, W, Hz, N, °C, dB, min, m/s <sup>2</sup>	m, s, kg, A, mm, V, W, Hz, N, °C, dB, min, m/s <sup>2</sup>	Unidades básicas e deduzidas do sistema de unidades internacional <b>SI</b> .

## Para a sua segurança.

**⚠ ATENÇÃO** Devem ser lidas todas as indicações de advertência e todas as instruções. O desrespeito às advertências e instruções apresentadas abaixo pode causar choque elétrico, incêndio e/ou graves lesões.

Guarde bem todas as advertências e instruções para futura referência.

 Não utilizar esta ferramenta elétrica antes de ter lido atentamente e compreendido a Instrução de serviço e as “Indicações gerais de segurança” (número de documento 3 41 30 465 06 0) fornecidas com o aparelho. A documentação mencionada deve ser guardada para futura referência e deve ser entregue com a ferramenta elétrica caso esta for passada a diante ou vendida.

Observar também as respectivas diretivas de proteção de trabalho.

### Finalidade da ferramenta:

roedor de chapas manual para cortar chapas, para recortes e curvas apertadas, com as ferramentas de trabalho e acessórios homologados pela FEIN, sem adução de água e em áreas protegidas contra intempéries.

**BLK3.5/BLK5.0 (\*\*):** Esta ferramenta elétrica também é prevista para a utilização junto com geradores de corrente alternada, com potência suficiente, de acordo com a norma ISO 8528, classe de execução G2. Esta norma não é satisfeita, principalmente se o coeficiente de distorção não-linear ultrapassar 10 %. Se houver dúvidas, informe-se sobre o gerador utilizado.

### Indicações especiais de segurança.

**Utilizar os punhos adicionais fornecidos com a ferramenta elétrica.** A perda de controle pode provocar lesões.

**Utilizar um equipamento de proteção pessoal. De acordo com a aplicação, deverá utilizar uma proteção para todo o rosto, proteção para os olhos ou óculos protetores. Se for necessário, deverá utilizar uma máscara contra pó, proteção auricular, luvas de proteção ou um avental especial, para proteger-se de pequenas partículas de amoladura e de material.** Os olhos devem ser protegidos contra partículas a voar, produzidas durante as diversas aplicações. A máscara contra pó ou a máscara de respiração devem ser capazes de filtrar o pó produzido durante a respectiva aplicação. Se for sujeito durante longo tempo a fortes ruídos, poderá sofrer a perda da capacidade auditiva.

**Fixar a peça a ser trabalhada.** Uma peça a ser trabalhada fixa através de um dispositivo de fixação está mais firme do que segurada com as mãos.

É proibido aparafusar ou rebitar placas e símbolos na ferramenta elétrica. Um isolamento danificado não oferece qualquer proteção contra choques elétricos. Utilizar placas adesivas.

**Não utilizar acessórios que não foram especialmente desenvolvidos ou homologados pelo fabricante da ferramenta elétrica.** Um funcionamento seguro não é assegurado apenas por um acessório apropriado para a sua ferramenta elétrica.

**Limpar em intervalos regulares as aberturas de ventilação da ferramenta elétrica com ferramentas não-metálicas.** O ventilador do motor aspira pó para dentro da caixa da máquina. Um acúmulo excessivo de pó de metal pode causar perigos elétricos.

**Controlar, antes de colocar em funcionamento, se o cabo de rede e a ficha de rede apresentam danos.**

**Recomendação: Sempre operar a ferramenta elétrica por meio de um disjuntor de corrente de avaria (RCD) com corrente de avaria de dimensionamento de 30 mA ou menos.**

### Vibração da mão e do braço

O nível de oscilações indicado nestas instruções de serviço foi medido de acordo com um processo de medição normalizado pela norma EN 62841 e pode ser utilizado para a comparação de aparelhos. Ele também é apropriado para uma avaliação preliminar da carga de vibrações.

O nível de vibrações indicado representa as aplicações principais da ferramenta elétrica. Se a ferramenta elétrica for utilizada para outras aplicações, com outras ferramentas de trabalho ou com manutenção insuficiente, é possível que o nível de vibrações seja diferente. Isto pode aumentar nitidamente o impacto de vibrações durante o completo período de trabalho.

Para uma avaliação exata do impacto de vibrações, também deveriam ser considerados os períodos nos quais o aparelho está desligado ou funciona sem estar realmente a ser empregado. Isto pode reduzir nitidamente o impacto de vibrações durante o completo período de trabalho.

Como medidas de segurança adicionais para a proteção do operador contra o efeito das vibrações, deveria determinar por exemplo: Manutenção de ferramentas elétricas e de ferramentas de trabalho, manter as mãos quentes e organização dos processos de trabalho.

### Instruções de serviço.



Só conduzir a ferramenta elétrica no sentido da peça a ser trabalhada quando estiver ligada.

Ao cortar deverá manter a ferramenta elétrica, se possível, na vertical em relação à superfície da peça a ser trabalhada.

Conduzir a ferramenta elétrica uniformemente e com avanço moderado no sentido de corte. Um avanço demasiado reduz sensivelmente a vida útil da ferramenta de trabalho.

Não cortar chapas nos cordões de solda. Não cortar chapas de várias camadas que ultrapassem a máxima espessura de material.

Para aumentar a vida útil de punção e matriz é recomendável aplicar um lubrificante ao longo da linha de corte planejada:

- para cortes em chapas de aço: Pasta de corte ou óleo de corte,
- para cortes em alumínio: Petróleo.

Para roer um recorte interior é necessário um marcar o furo, o diâmetro do furo encontra-se nos "Dados técnicos".

Só desligar a ferramenta elétrica depois de tirá-la da linha de corte.

O sinal de punções e matrizes gastos é a necessidade de um avanço cada vez mais alto com um resultado de trabalho reduzido.

**BLK1.3TE (\*\*)/BLK1.3CSE (\*\*)/BLK1.6E (\*\*)/BLK1.6LE (\*\*):** Punção e matriz não podem ser reafiados.

**BLK2.0E (\*\*)/BLK3.5 (\*\*)/BLK5.0 (\*\*):** O punção – não a matriz – pode ser reafiado, se o comprimento do punção reafiado não for inferior ao comprimento mínimo da matriz.

Matriz	Comprimento mínimo do punção
<b>BLK2.0E (**):</b>	
3 13 09 040 00 2	45 mm
<b>BLK3.5 (**):</b>	
3 13 09 093 00 3	51,5 mm
3 13 09 094 00 1	51,5 mm
<b>BLK5.0 (**):</b>	
3 13 09 109 00 2	58,8 mm
3 13 09 107 00 0	56,6 mm
3 13 09 108 00 8	54,5 mm

**BLK2.0E (\*\*)/BLK3.5 (\*\*):** Ao roer conforme um gabarito, o gabarito é explorado com a parte inferior do cilindro do guia do punção. A distancia entre o gabarito e a verdadeira linha de corte é de 2,5 mm.

O gabarito deveria ter no mínimo 2 mm de espessura, a espessura total do gabarito e da peça a ser trabalhada não deve ultrapassar 5,5 mm.

**BLK1.6E (\*\*):** Para trabalhar em chapas com acanaladuras fundas é possível montar o conjunto de perfil 160 adquirível opcionalmente. (veja página 14)

### Manutenção e serviço pós-venda.



No caso de aplicações extremas, é possível que durante o processamento de metais se deposite pó condutivo no interior da ferramenta elétrica.

O isolamento de proteção da ferramenta elétrica pode ser prejudicado. Sobre o interior da ferramenta elétrica em intervalos regulares, através das aberturas de ventilação, com ar comprimido seco e isento de óleo e intercalar um disjuntor de corrente de avaria (FI).



Lubrificar as superfícies de deslize entre o porta-matriz e o punção.

Produtos que entraram em contacto com asbesto não devem ser enviados para reparo. Produtos contaminados com asbesto devem ser descartados de acordo com as regulamentações locais para o descarte de resíduos que contém asbesto.

Se o cabo de conexão da ferramenta elétrica estiver danificado, ele deve ser substituído pelo fabricante ou pelo seu representante.

**As seguintes peças podem ser substituídas pelo utente:**

Ferramentas de aplicação

### **Garantia legal e garantia.**

A garantia legal para este produto é válida conforme as regras legais no país onde é colocado em funcionamento. Além disso, a FEIN oferece uma garantia conforme a declaração de garantia do fabricante FEIN.

É possível que o volume de fornecimento da sua ferramenta elétrica só contenha uma parte dos acessórios descritos ou ilustrados nesta instrução de serviço.

### **Declaração de conformidade.**

A firma FEIN declara, em responsabilidade exclusiva, que este produto corresponde às respectivas especificações indicadas na última página desta instrução de serviço.

Documentação técnica em: C. & E. Fein GmbH,  
D-73529 Schwäbisch Gmünd

### **Proteção do meio ambiente, eliminação.**











Embalagens, ferramentas elétricas a serem deitadas fora e acessórios velhos devem ser encaminhados a uma reciclagem ecológica.

## Μετάφραση των αυθεντικών οδηγιών λειτουργίας

## Σύμβολα που χρησιμοποιούνται, συντομογραφίες και όροι.

Σύμβολο, χαρακτήρας	Ερμηνεία
	Να διαβάσετε οπωσδήποτε τα συνημμένα έγγραφα, τις οδηγίες χρήσης και τις υποδείξεις ασφαλείας.
	Ακολουθήστε τις οδηγίες στο διπλανό κείμενο ή στα γραφικά!
	Ακολουθήστε τις οδηγίες στο διπλανό κείμενο ή στα γραφικά!
	Γενικό απαγορευτικό σύμβολο. Η ενέργεια αυτή απαγορεύεται.
	Βγάλτε το φις από την πρίζα πριν εκτελέσετε το επόμενο βήμα. Διαφορετικά υπάρχει κίνδυνος τραυματισμού εξαιτίας μιας ενδεχόμενης αθέλητης εκκίνησης του ηλεκτρικού εργαλείου.
	Φοράτε προστατευτικά γυαλιά κατά τη διάρκεια της εργασίας σας.
	Φοράτε ωασπίδες κατά τη διάρκεια της εργασίας σας.
	Όταν εργάζεστε να φοράτε προστατευτικά γάντια.
	Επιφάνεια συγκράτησης
CE	Βεβαιώνει τη συμμόρφωση του ηλεκτρικού εργαλείου με τις οδηγίες της Ευρωπαϊκής Κοινότητας.
	Η υπόδειξη αυτή επισημαίνει μια πιθανή επικίνδυνη κατάσταση που μπορεί να οδηγήσει σε σοβαρούς τραυματισμούς ή στο θάνατο.
	Άχρηστα ηλεκτρικά εργαλεία και άλλα ηλεκτροτεχνικά και ηλεκτρικά προϊόντα πρέπει να συλλέγονται ξεχωριστά και να ανακυκλώνονται με τρόπο φιλικό προς το περιβάλλον.
	Θέση σε λειτουργία
	Θέση εκτός λειτουργίας
	Προϊόν με διπλή ή ενισχυμένη μόνωση
	Χάλυβας
	Αλουμίνιο
	Πλαστικά
	Μικρός αριθμός εμβολισμών
	Μεγάλος αριθμός εμβολισμών
(**)	μπορεί να περιέχει ψηφία ή γράμματα
(Ax - Zx)	Επισήμανση για εσωτερική χρήση

Χαρακτήρας	Διεθνής μονάδα	Εθνική μονάδα	Ερμηνεία
$P_1$	W	W	Ονομαστική ισχύς
$P_2$	W	W	Αποδιδόμενη ισχύς
$n_0$	/min, min <sup>-1</sup> , rpm, r/min	min <sup>-1</sup>	Αριθ. εμβολισμών χωρίς φορτίο
$n_s$	m/min	m/min	Ταχύτητα κοπής

Χαρακτήρας	Διεθνής μονάδα	Εθνική μονάδα	Ερμηνεία
$U$	V	V	Ονομαστική τάση
$f$	Hz	Hz	Συχνότητα
$M...$	mm	mm	Μέτρο, μετρικό σπειρώμα
$\emptyset$	mm	mm	Διατομή ενός στρογγυλού εξαρτήματος
  Fe 400	mm	mm	μέγ. πάχος χαλύβδινου υπό κατεργασία υλικού έως 400 N/mm <sup>2</sup>
  Fe 600	mm	mm	μέγ. πάχος χαλύβδινου υπό κατεργασία υλικού έως 600 N/mm <sup>2</sup>
  Fe 800	mm	mm	μέγ. πάχος χαλύβδινου υπό κατεργασία υλικού έως 800 N/mm <sup>2</sup>
  Al 250	mm	mm	μέγ. πάχος υπό κατεργασία υλικού από αλουμίνιο έως 250 N/mm <sup>2</sup>
	mm	mm	Διάμετρος προκαταρκτικής τρύπας για εσωτερικά ανοίγματα
	mm	mm	Εσωτερική ακτίνα καμπύλης, τουλάχιστον
	kg	kg	Βάρος σύμφωνα με EPTA-Procedure 01
$L_{pA}$	dB	dB	Στάθμη ακουστικής πίεσης
$L_{wA}$	dB	dB	Στάθμη ακουστικής ισχύος
$L_{pCpeak}$	dB	dB	Ύψιστη στάθμη ακουστικής πίεσης
$K...$			Ανασφάλεια
$a$	m/s <sup>2</sup>	m/s <sup>2</sup>	Τιμή εκπομπής κραδασμών σύμφωνα με EN 62841 (άθροισμα ανυσμάτων τριών κατευθύνσεων)
$a_h$	m/s <sup>2</sup>	m/s <sup>2</sup>	Τιμή εκπομπής κραδασμών
	m, s, kg, A, mm, V, W, Hz, N, °C, dB, min, m/s <sup>2</sup>	m, s, kg, A, mm, V, W, Hz, N, °C, dB, min, m/s <sup>2</sup>	Θεμελιώδεις και παράγωγες μονάδες από το Διεθνές Σύστημα Μονάδων SI.

## Για την ασφάλειά σας.

### ΠΡΟΕΙΔΟΠΟΙΗΣΗ Διαβάστε όλες τις υποδείξεις ασφαλείας και τις οδηγίες.

Αμέλειες κατά την τήρηση των προειδοποιητικών υποδείξεων και οδηγιών μπορεί να προκαλέσουν ηλεκτροπληξία, πυρκαγιά ή/και σοβαρούς τραυματισμούς.

### Φυλάξτε όλες τις προειδοποιητικές υποδείξεις και οδηγίες για κάθε μελλοντική χρήση.

 Να μην χρησιμοποιήσετε το παρόν ηλεκτρικό εργαλείο πριν διαβάσετε επιμελώς και κατανοήσετε αυτές τις οδηγίες χρήσης καθώς και τις συνημμένες «Γενικές υποδείξεις ασφαλείας» (Αριθμός εγγράφου 3 41 30 465 06 0). Να διαφυλάξετε τα παραπάνω έγγραφα για κάθε ενδεχόμενη μελλοντική χρήση και να τα επισυνάψετε στο ηλεκτρικό εργαλείο όταν το παραδώσετε ή το πουλήσετε σε τρίτο άτομο. Να τηρείτε επίσης και τις σχετικές εθνικές διατάξεις για την προστασία της εργασίας.

## Προορισμός του ηλεκτρικού εργαλείου:

με το χέρι οδηγούμενος ζουμπάς για την κοπή λαμαρινών, για ανοίγματα και στενές καμπύλες με παρεκκόμενα και εξαρτήματα εγκεκριμένα από την FEIN, χωρίς την προσαγωγή νερού, σε περιβάλλον μη εκτεθειμένο στις καιρικές συνθήκες.

**BLK3.5/BLK5.0 (\*\*):** Αυτό το εργαλείο κατασκευάστηκε για χρήση σε συνδυασμό με γεννήτριες εναλλασσόμενου ρεύματος με επαρκή ισχύ, που εκπληρώνουν τη προδιαγραφή ISO 8528, έκδοσης κλάσης G2. Αυτή η προδιαγραφή δεν εκπληρώνεται ιδιαίτερα όταν η λεγόμενη αρμονική παραμόρφωση υπερβαίνει το 10 %. Εν ανάγκη ενημερωθείτε σχετικά με τη γεννήτρια που χρησιμοποιείτε.

## Ειδικές υποδείξεις ασφαλείας.

**Να χρησιμοποιείτε τις πρόσθετες λαβές που συνοδεύουν το μηχάνημα.** Η απώλεια του ελέγχου μπορεί να οδηγήσει σε τραυματισμούς.

**Να φοράτε πάντοτε τη δική σας, ατομική προστατευτική ενδυμασία.** Να χρησιμοποιείτε επίσης, ανάλογα με την εκάστοτε εργασία που εκτελείτε, προστατευτικές μάσκες, προστατευτικές διατάξεις ματιών ή προστατευτικά γυαλιά. Αν χρειαστεί, φορέστε και μάσκα

προστασίας από σκόνη, ωτασπίδες, προστατευτικά γάντια ή μια ειδική προστατευτική ποδιά, που θα σας προστατεύει από τυχόν εκσφενδονιζόμενα λειαντικά σωματίδια ή θραύσματα υλικού. Τα μάτια πρέπει να προστατεύονται από τυχόν αιωρούμενα σωματίδια που μπορεί να δημιουργηθούν κατά την εκτέλεση των διάφορων εργασιών. Οι αναπνευστικές και οι προστατευτικές μάσκες πρέπει να φιλτράρουν τον αέρα και να συγκρατούν τη σκόνη που δημιουργείται κατά την εργασία. Σε περίπτωση που θα εκθεθείτε για πολύ χρόνο σε ισχυρό θόρυβο μπορεί να απωλέσετε την ακοή σας.

**Ασφαλιζετε το υπό κατεργασία τεμάχιο.** Ένα υπό κατεργασία τεμάχιο που στερεώνεται με τη βοήθεια μιας διάταξης σύσφιξης είναι στερεωμένο με μεγαλύτερη ασφάλεια από ένα που συγκρατείται με το χέρι.

**Απαγορεύεται το πριτσίνωμα ή/και το βιδώμα πινακίδων και συμβόλων επάνω στο ηλεκτρικό εργαλείο.** Μια χαλασμένη μόνωση δεν προσφέρει πλέον καμιά προστασία κατά της ηλεκτροπληξίας. Χρησιμοποιείτε αυτοκόλλητες πινακίδες.

**Μη χρησιμοποιήσετε ποτέ εξαρτήματα που δεν έχουν εξελιχτεί ή εγκριθεί από τον κατασκευαστή του ηλεκτρικού εργαλείου ειδικά γι' αυτό.** Η ασφαλής λειτουργία δεν εξασφαλίζεται μόνο και μόνο επειδή ένα εξάρτημα ταιριάζει στο ηλεκτρικό σας εργαλείο.

**Να καθαρίζετε τακτικά τα ανοίγματα αερισμού του ηλεκτρικού εργαλείου με μη μεταλλικά εργαλεία.** Ο ανεμιστήρας του κινητήρα αναρροφά σκόνη μέσα στο περιβλήμα. Η υπερβολική συσσώρευση μεταλλικής σκόνης μπορεί να δημιουργήσει κίνδυνο ηλεκτροπληξίας.

**Πριν την εκκίνηση να βεβαιώνετε ότι δεν έχουν υποστεί ζημιές το ηλεκτρικό καλώδιο και το φις.**

**Πρόταση: Να εργάζεστε με το ηλεκτρικό εργαλείο μέσω ενός προστατευτικού διακόπτη διαρροής (RCD) με ρεύμα διαφυγής το πολύ 30 mA.**

### Κραδασμοί χειριού-μπράτσου

Η στάθμη κραδασμών που αναφέρεται σ' αυτές τις οδηγίες έχει μετρηθεί σύμφωνα με μια διαδικασία μέτρησης τυποποιημένη στο πλαίσιο του προτύπου EN 62841 και μπορεί να χρησιμοποιηθεί στη σύγκριση των διάφορων ηλεκτρικών εργαλείων. Είναι επίσης κατάλληλη για τον προσωρινό υπολογισμό της επιβάρυνσης από τους κραδασμούς.

Όταν, όμως, το ηλεκτρικό εργαλείο χρησιμοποιηθεί με εργαλεία και παρελκόμενα που δεν προβλέπονται γι' αυτό ή χωρίς να έχει συντηρηθεί επαρκώς, η στάθμη κραδασμών μπορεί να αποκλίνει. Αυτό μπορεί να αυξήσει σημαντικά την επιβάρυνση από τους κραδασμούς κατά τη διάρκεια του συνόλου του χρονικού διαστήματος της εργασίας. Για την ακριβή εκτίμηση της επιβάρυνσης από τους κραδασμούς, κατά τη διάρκεια ενός ορισμένου χρονικού διαστήματος εργασίας, θα πρέπει να ληφθούν επίσης υπόψη και οι χρόνοι κατά τη διάρκεια των οποίων το μηχανήμα βρίσκεται εκτός λειτουργίας ή λειτουργεί χωρίς όμως στην πραγματικότητα να χρησιμοποιείται. Αυτό μπορεί

να μειώσει σημαντικά την επιβάρυνση από τους κραδασμούς κατά τη διάρκεια του συνόλου του χρονικού διαστήματος της εργασίας. Να καθορίζετε συμπληρωματικά μέτρα ασφαλείας για την προστασία του χειριστή/της χειρίστριας από την επίδραση των κραδασμών, για παράδειγμα: συντήρηση των ηλεκτρικών εργαλείων και παρελκομένων, ζέσταμα των χεριών, οργάνωση των διαδικασιών εργασίας.

### Υποδείξεις χειρισμού.



Να οδηγείτε το ηλεκτρικό εργαλείο στο υπό κατεργασία υλικό μόνο όταν αυτό βρίσκεται σε λειτουργία.

Όταν κόβετε να κρατάτε το ηλεκτρικό εργαλείο όσο το δυνατόν πιο κάθετα ως προς την επιφάνεια του υπό κατεργασία τεμαχίου.

Να οδηγείτε το ηλεκτρικό εργαλείο ομοιόμορφα και με ελαφριά προώθηση προς την κατεύθυνση κοπής. Πολύ ισχυρή προώθηση ελαττώνει σε μεγάλο βαθμό τη διάρκεια της ωφέλιμης χρήσης των κοπτικών εργαλείων.

Μην κόβετε τις λαμαρίνες στις ραφές συγκόλλησης. Να μην κόβετε πολλαπλές λαμαρίνες που υπερβαίνουν το μέγιστο πάχος υλικού.

Για να αυξήσετε τη διάρκεια της ωφέλιμης χρήσης του εμβόλου και της φωλιάς σας συστήνουμε να αλείφετε ένα λιπαντικό κατά μήκος της χαραγμένης γραμμής κοπής:

- για κοπές σε λαμαρίνα χάλυβα: πάστα ή λάδι κοπή,
- για κοπές σε αλουμίνιο: πετρέλαιο.

Για τη κοπή ενός εσωτερικού ανοίγματος απαιτείται μια προκαταρκτική τρύπα. Για τη διάμετρο της τρύπας βλέπε τα «Τεχνικά Χαρακτηριστικά». Να θέτετε το ηλεκτρικό εργαλείο εκτός λειτουργίας μόνο αφού πρώτα το βγάλετε από το ίχνο κοπής. Η σαφής αύξηση της απαιτούμενης δύναμης προώθησης μαζί με μια ελάχιστη πρόοδο εργασίας αποτελεί ένδειξη φθοράς του εμβόλου και της φωλιάς.

**BLK1.3TE (\*\*)/BLK1.3CSE (\*\*)/BLK1.6E (\*\*)/**

**BLK1.6LE (\*\*):** Το έμβολο και η φωλιά δεν τροχίζονται.

**BLK2.0E (\*\*)/BLK3.5 (\*\*)/BLK5.0 (\*\*):** Το έμβολο – όχι η φωλιά – μπορεί να τροχιστεί, εφόσον το μήκος του τροχισμένου εμβόλου δεν θα είναι μικρότερο από το ελάχιστο μήκος για τη φωλιά.

Φωλιά	Ελάχιστο μήκος του εμβόλου
<b>BLK2.0E (**):</b>	
3 13 09 040 00 2	45 mm
<b>BLK3.5 (**):</b>	
3 13 09 093 00 3	51,5 mm
3 13 09 094 00 1	51,5 mm
<b>BLK5.0 (**):</b>	
3 13 09 109 00 2	58,8 mm
3 13 09 107 00 0	56,6 mm
3 13 09 108 00 8	54,5 mm

**BLK2.0E (\*\*)/BLK3.5 (\*\*):** Κατά την κοπή με μήτρα η μήτρα ελέγχεται με το κάτω μέρος του κυλινδρικού τμήματος της οδήγησης του εμβόλου. Η απόσταση μεταξύ της μήτρας και της πραγματικής ακμής κοπής ανέρχεται σε 2,5 mm.

Το πάχος της μήτρας πρέπει να είναι τουλάχιστον 2 mm, το συνολικό πάχος της μήτρας και του υπό κατεργασία τεμαχίου δεν επιτρέπεται να υπερβαίνει τα 5,5 mm.

**BLK1.6E (\*\*):** Για την κατεργασία λαμαρινών με βαθιές πτυχώσεις μπορείτε να συναρμολογήσετε το προαιρετικό Σετ-διατομών. (βλέπε σελίδα 14)

## Συντήρηση και Service.



Υπό ακραίες συνθήκες εργασίας μπορεί, κατά την επεξεργασία μετάλλων, να κατακαθίσει αγωγίμη σκόνη στο εσωτερικό του ηλεκτρικού εργαλείου. Μπορεί να επηρεαστεί αρνητικά η προστατευτική μόνωση του ηλεκτρικού εργαλείου. Να καθαρίζετε τακτικά το εσωτερικό του ηλεκτρικού εργαλείου, δια μέσου των σχισμών αερισμού, με ξηρό, χωρίς λάδια πεπιεσμένο αέρα και να συνδέσετε εν σειρά έναν προστατευτικό διακόπτη διαρροής (διακόπτη RCD).



Να λιπαίνετε ελαφρά τις επιφάνειες ολίσθησης ανάμεσα στο φορέα της μήτρας και το έμβολο. Προϊόντα που ήρθαν σε επαφή με αμίαντο, δεν επιτρέπεται να δοθούν για επισκευή. Απορρίπτετε τα προϊόντα που έχουν μολυνθεί με αμίαντο σύμφωνα με τις ισχύουσες διατάξεις στη χώρα σας για την απόρριψη αποβλήτων που περιέχουν αμίαντο.

Σε περίπτωση που το καλώδιο σύνδεσης του ηλεκτρικού εργαλείου υποστεί φθορά, πρέπει να αντικατασταθεί από τον κατασκευαστή ή τον αντιπρόσωπό του.

**Αν χρειαστεί, μπορείτε να αντικαταστήσετε οι ίδιοι τα παρακάτω εξαρτήματα:** Εξαρτήματα

## Εγγύηση.

Η εγγύηση για το προϊόν ισχύει σύμφωνα με τις νομικές διατάξεις της χώρας στην οποία κυκλοφορεί. Εκτός αυτού η FEIN σας παρέχει και μια επί πλέον εγγύηση, ανάλογα με την εκάστοτε δήλωση κατασκευαστή της FEIN.

Στη συσκευασία του ηλεκτρικού σας εργαλείου μπορεί να περιέχεται μόνο ένα μέρος των εξαρτημάτων που περιγράφονται ή απεικονίζονται σ' αυτές τις οδηγίες χρήσης.

## Δήλωση συμμόρφωσης.

Η εταιρία FEIN δηλώνει με αποκλειστική ευθύνη της ότι αυτό το προϊόν ανταποκρίνεται πλήρως στους σχετικούς κανονισμούς που αναφέρονται στην τελευταία σελίδα αυτών των οδηγιών χρήσης.

Τεχνικά έγγραφα από:





















C. & E. Fein GmbH,  
D-73529 Schwäbisch Gmünd

## Προστασία του περιβάλλοντος, απόσυρση.

Οι συσκευασίες, τα άχρηστα ηλεκτρικά εργαλεία και τα εξαρτήματα πρέπει να ανακυκλώνονται με τρόπο φιλικό προς το περιβάλλον.







## Oversættelse af den originale betjeningsvejledning

## Anvendte symboler, forkortelser og begreber.

Symbol, tegn	Forklaring
	Læs vedlagte dokumenter som f.eks. brugsanvisning og almindelige sikkerhedsråd.
	Følg instruktionerne i efterfølgende tekst eller grafik!
	Følg instruktionerne i efterfølgende tekst eller grafik!
	Generelt forbudstegn. Denne handling er forbudt.
	Læs vedlagte dokumenter som f.eks. brugsanvisning og almindelige sikkerhedsforskrifter.
	Brug øjenbeskyttelse under arbejdet.
	Brug høreværn under arbejdet.
	Brug håndbeskyttelse under arbejdet.
	Grebsområde
	Bekræfter at el-værktøjet er i overensstemmelse med gældende direktiver inden for det europæiske fællesskab.
 <b>ADVARSEL</b>	Denne henvisning viser en mulig farlig situation, der kan føre til alvorlige kvæstelser evt. med døden til følge.
	Gammelt el-værktøj og andre elektrotekniske og elektriske produkter skal samles og afleveres separat til miljøvenlig genbrug.
	Tænde
	Slukke
	Produkt med dobbelt eller forstærket isolering
	Stål
	Aluminium
	Plast
	lille slagtal
	stort slagtal
(**)	Kan indeholde tal eller bogstaver
(Ax - Zx)	Mærkning til interne formål

Tegn	Enhed international	Enhed national	Forklaring
$P_1$	W	W	Optagende effekt
$P_2$	W	W	Afgivende effekt
$n_0$	/min, $\text{min}^{-1}$ , rpm, r/min	/min	Ubelastet slagtal



Tegn	Enhed international	Enhed national	Forklaring
$n_s$	m/min	m/min	Skærehastighed
$U$	V	V	Dimensioneringsspænding
$f$	Hz	Hz	Frekvens
$M...$	mm	mm	Mål, metrisk gevind
$\emptyset$	mm	mm	Diameter på en rund del
 Fe 400	mm	mm	Maks. materialetykkelse i stål op til 400 N/mm <sup>2</sup>
 Fe 600	mm	mm	Maks. materialetykkelse i stål op til 600 N/mm <sup>2</sup>
 Fe 800	mm	mm	Maks. materialetykkelse i stål op til 800 N/mm <sup>2</sup>
 Al 250	mm	mm	Maks. materialetykkelse i aluminium op til 250 N/mm <sup>2</sup>
	mm	mm	Diameter for forboring til indvendige snit
	mm	mm	Radius for den mindste kurve (indvendig)
	kg	kg	Vægt iht. EPTA-Procedure 01
$L_{pA}$	dB	dB	Lydrykniveau
$L_{wA}$	dB	dB	Lydeffektniveau
$L_{pCpeak}$	dB	dB	Top lydrykniveau
$K...$			Usikkerhed
$a$	m/s <sup>2</sup>	m/s <sup>2</sup>	Svingningsemissionsværdi iht. EN 62841 (vektorsum for tre retninger)
$a_h$	m/s <sup>2</sup>	m/s <sup>2</sup>	Svingningsemissionsværdi
	m, s, kg, A, mm, V, W, Hz, N, °C, dB, min, m/s <sup>2</sup>	m, s, kg, A, mm, V, W, Hz, N, °C, dB, min, m/s <sup>2</sup>	Basisenheder og afledte enheder fra det internationale enhedssystem SI.

## For din egen sikkerheds skyld.

**⚠ ADVARSEL** Læs alle sikkerhedsråd og instrukser. I tilfælde af manglende over-

holdelse af sikkerhedsråd og instrukser er der risiko for elektrisk stød, brand og/eller alvorlige kvæstelser.

**Opbevar alle sikkerhedsråd og instrukser til senere brug.**

 Anvend ikke dette el-værktøj, før du har læst nærværende brugsanvisning samt vedlagte „Almindelige sikkerhedsråd“ (skriftnummer 3 41 30 465 06 0) nøje igennem og forstået det hele. Opbevar nævnte materiale til senere brug og giv det videre til en evt. ny ejer.

Læs og overhold ligeledes de gældende nationale arbejdsbeskyttende bestemmelser.

### El-værktøjets formål:

Håndført nipler til skæring af plader, til udsnit og smalle kurver med det af FEIN godkendte tilbehør uden vandtilførsel i vejrbeskyttede omgivelser.

**BLK3.5/BLK5.0 (\*\*):** Dette el-værktøj er også beregnet til brug sammen med vekselstrømgeneratorer med tilstrækkelig ydelse, der svarer til standard ISO 8528, udførelsesklasse G2. Bestemmelserne i denne standard overholdes især ikke, hvis den såkaldte THD overskrider 10 %. Er du i tvivl, læses og overholdes informativt materialet til den generator, du bruger.

### Specielle sikkerhedsforskrifter.

**Brug de ekstrahåndtag, der følger med værktøjet.** Tab af kontrollen kan føre til kvæstelser.

**Brug personligt beskyttelsesudstyr. Brug helmaske til ansigtet, øjenværn eller beskyttelsesbriller, afhængigt af det udførte arbejde. Brug afhængigt af arbejdets art støvmaske, høreværn, beskyttelsehandsker eller specialforklæde, der beskytter dig mod små slibe- og materialepartikler.** Øjnene skal beskyttes mod fremmede genstande, der flyver rundt i luften og som opstår i forbindelse med forskelligt arbejde. Støv- eller ånde- drætsmaske skal filtrere det støv, der opstår under arbejdet. Udsættes du for høj støj i længere tid, kan du lide høretab.

**Sikre emnet.** Et emne, der holdes med en spændeanordning, holdes mere sikkert end i hånden.

**Det er forbudt at skrue eller nitte skilte og tegn på el-værktøjet.** En beskadiget isolering beskytter ikke mod elektrisk stød. Anvend klæbeetiketter.

**Anvend ikke tilbehør, hvis det ikke er udviklet eller frigivet specielt af el-værktøjets fabrikant.** Sikker drift er ikke kun givet ved, at tilbehøret passer til dit el-værktøj.

**Renngør ventilationsåbningerne på el-værktøjet med regelmæssige mellemrum med ikke-metallisk værktøj.** Motorblæseren trækker støv ind i huset. Dette kan føre til elektrisk fare, hvis store mængder metalstøv opsamles.

**Kontrollér altid nettilslutningsledningen og netstikket for beskadigelser før brug.**

**Anbefaling: Brug altid el-værktøjet via en fejlstrømsbeskyttelseskontakt (RCD) med dimensioneret fejlstrøm på 30 mA eller mindre.**

### Hånd-arm-vibrationer

Vibrationsniveauet angivet i disse instruktioner er målt jævnt over en måleprocedure, normeret i EN 62841, og kan benyttes til indbyrdes sammenligning af el-værktøj. Den egner sig desuden til en foreløbig vurdering af vibrationsbelastningen.

Det angivne vibrationsniveau repræsenterer el-værktøjets vigtigste anvendelsesformer. Hvis el-værktøjet benyttes på anden måde med ikke formålsbestemt tilbehør eller ved utilstrækkelig vedligeholdelse, kan vibrationsniveauet afvige. Derved kan vibrationsbelastningen i hele arbejdsperioden forøges betydeligt.

Ved en nøjagtig vurdering af vibrationsbelastningen bør der også tages højde for den tid, hvor værktøjet enten er slukket eller fortsat er tændt, men ikke er i egentlig brug. Det kan reducere vibrationsbelastningen i hele arbejdsperioden betydeligt.

Fastlæg yderligere sikkerhedsforanstaltninger til beskyttelse af brugeren mod vibrationernes effekt som f.eks.: Vedligeholdelse af el-værktøj og tilbehør, hold hænderne varme, organisation af arbejdsprocedurer.

### Betjeningsforskrifter.



El-værktøjet skal altid være tændt, når det føres mod emnet.

El-værktøjet skal helst holdes lodret i forhold til emnets overflade under skærearbejdet.

Før el-værktøjet jævnt og med et let skub i snitretningen. For stærk fremføring forringer tilbehørets levetid betydeligt.

Skær ikke metalplader på svejsede steder. Skær ikke i flerlagede plader, som overskrider den maks. emnetykkelse.

For at forlænge levetiden for stempel og matrice anbefales det at påføre et glidemiddel langs med den ønskede snitlinje:

- til snit i stålplader: skærepasta eller skæreolie,
- til snit i aluminium: petroleum.

Til udskæring af et indvendigt snit kræves en forboring, boringens diameter se „Tekniske data“.

Sluk først for el-værktøjet, når det er trukket ud af snitsporet.

Et tydeligt tegn på slidte stempler og matricer vil være, at der skal bruges betydeligt flere kræfter til at føre maskinen gennem materialet. Samtidig vil kvaliteten samt skærehastigheden falde drastisk.

**BLK1.3TE (\*\*)/BLK1.3CSE (\*\*)/BLK1.6E (\*\*)/**

**BLK1.6LE (\*\*):** Stempel og matrice kan ikke efterslibes.

**BLK2.0E (\*\*)/BLK3.5 (\*\*)/BLK5.0 (\*\*):** Stemplet – ikke matricen – kan slibes, såfremt længden på det efterslebende stempel ikke bliver mindre end den mindste længde for matricen.

Matrice	Mindste længde for stemplet
<b>BLK2.0E (**):</b>	
3 13 09 040 00 2	45 mm
<b>BLK3.5 (**):</b>	
3 13 09 093 00 3	51,5 mm
3 13 09 094 00 1	51,5 mm
<b>BLK5.0 (**):</b>	
3 13 09 109 00 2	58,8 mm
3 13 09 107 00 0	56,6 mm
3 13 09 108 00 8	54,5 mm

**BLK2.0E (\*\*)/BLK3.5 (\*\*):** Klippes efter skabelon, aftages skabelonen med den nederste cylindriske del af stempelforingen. Afstanden mellem skabelon og den faktiske skærekant er 2,5 mm.

Skabelonen bør mindst være 2 mm tyk, den samlede tykkelse for skabelon og emne må ikke overskride 5,5 mm.

**BLK1.6E (\*\*):** Til bearbejdning af metalplader med høj trapezer monteres profilsættet 160 (ekstra tilbehør). (se side 14)

### Vedligeholdelse og kundeservice.



Under ekstreme brugsbetingelser kan bearbejdning af metal føre til aflejring af ledende støv inde i el-værktøjet. El-værktøjets beskyttelsesisolering kan forringes. Blæs den indvendige side af el-værktøjet gennem ventilationsåbningerne igennem med tør og oliefri trykluft med hyppige mellemrum og forkobl HFI-relæ.



Smør et tyndt lag fedt på glidefladerne mellem matriceholder og stempel.

Produkter, der er kommet i kontakt med asbest, må ikke sendes til reparation. Bortskaf produkter, der er forurenede med asbest, iht. forskrifterne om bortskaffelse af asbestholdigt affald, er gældende i brugslandet. Hvis el-værktøjets ledning bliver beskadiget, skal den skiftes ud af producenten eller dennes repræsentant.

**Følgende dele kan du selv udskifte efter behov:** Tilbehør

### Mangelsansvar/reklamationsret og garanti.

Mangelsansvaret/reklamationsretten er fastlagt i de lovbestemmelser, der gælder i det land, hvor maskinen markedsføres. Derudover yder FEIN garanti iht. FEIN fabrikantens garanti erklæring.

Det kan være, at el-værktøjet kun leveres med en del af det tilbehør, der beskrives eller illustreres i brugsanvisning.

### **Overensstemmelseserklæring.**

Firmaet FEIN erklærer på eget ansvar, at dette produkt er i overensstemmelse med de gældende bestemmelser, der findes på den sidste side i denne brugsanvisning.

Teknisk materiale hos:





















C. & E. Fein GmbH,  
D-73529 Schwäbisch Gmünd

### **Miljøbeskyttelse, bortskaffelse.**







Emballage, udtjent el-værktøj og tilbehør bedes afleveret til miljøvenlig genbrug.

Øversettelse av den originale bruksanvisningen.

## Anvendte symboler, forkortelser og uttrykk.

Symbol, tegn	Forklaring
	Vedlagte dokumenter som driftsinstruks og generelle sikkerhetsinformasjoner må absolutt leses.
	Følg anvisningene i teksten eller bildet ved siden av!
	Følg anvisningene i teksten eller bildet ved siden av!
	Generelle forbudstegn. Dette er forbudt.
	Før dette arbeidet må du trekke støpselet ut av stikkontakten. Ellers er det fare for skader hvis elektroverktøyet starter utilsiktet.
	Bruk øyebeskyttelse ved arbeid.
	Bruk hørselvern ved arbeid.
	Bruk håndbeskyttelse ved arbeid.
	Gripeflate
	Bekrefter at elektroverktøyet er i samsvar med direktivene til Den europeiske union.
	<b>ADVARSEL</b> Denne informasjonen henviser til en mulig farlig situasjon som kan medføre alvorlige skader eller død.
	Vrakede elektroverktøy og andre elektrotekniske og elektriske produkter må samles inn hver for seg og leveres inn til en miljøvennlig resirkulering.
	Innkopling
	Utkopling
	Produkt med dobbelt eller forsterket isolasjon
	Stål
	Aluminium
	Kunststoff
	Lavt slagttall
	Høyt slagttall
(**)	Kan inneholde sifre eller bokstaver
(Ax – Zx)	Merking for interne formål

Tegn	Enhet internasjonalt	Enhet nasjonalt	Forklaring
$P_1$	W	W	Opptatt effekt
$P_2$	W	W	Avgitt effekt
$n_0$	/min, $\text{min}^{-1}$ , rpm, r/min	$\text{min}^{-1}$	Slagttall, ubelastet
$n_s$	m/min	m/min	Skjærehastighet
$U$	V	V	Spennning
$f$	Hz	Hz	Frekvens

Tegn	Enhet internasjonalt	Enhet nasjonalt	Forklaring
M...	mm	mm	Mål, metrisk
Ø	mm	mm	Diameter til en rund del
 Fe 400	mm	mm	Max. materialtykkelse i stål opp til 400 N/mm <sup>2</sup>
 Fe 600	mm	mm	Max. materialtykkelse i stål opp til 600 N/mm <sup>2</sup>
 Fe 800	mm	mm	Max. materialtykkelse i stål opp til 800 N/mm <sup>2</sup>
 Al 250	mm	mm	Max. materialtykkelse i aluminium opp til 250 N/mm <sup>2</sup>
	mm	mm	Diameter på forboringen for innvendige utskjæringer
	mm	mm	Kurveradius innvendig, minste
	kg	kg	Vekt tilsvarende EPTA-Procedure 01
L <sub>pA</sub>	dB	dB	Lydtrykknivå
L <sub>wA</sub>	dB	dB	Lydeffektnivå
L <sub>pCpeak</sub>	dB	dB	Maksimalt lydtrykknivå
K...			Usikkerhet
a	m/s <sup>2</sup>	m/s <sup>2</sup>	Svingningsemisjonsverdi iht. EN 62841 (vektorsum fra tre retninger)
a <sub>h</sub>	m/s <sup>2</sup>	m/s <sup>2</sup>	Svingningsemisjonsverdi
	m, s, kg, A, mm, V, W, Hz, N, °C, dB, min, m/s <sup>2</sup>	m, s, kg, A, mm, V, W, Hz, N, °C, dB, min, m/s <sup>2</sup>	Basis- og avledede enheter fra det internasjonale enhetssystemet <b>SI</b> .

## For din egen sikkerhet.

**⚠ ADVARSEL** Les gjennom alle advarslene og anvisningene. Unnlattelse av å overholde advarslene og nedenstående anvisninger kan medføre elektriske støt, brann og/eller alvorlige skader. **Ta godtd vare på alle advarslene og informasjonene.**

 og forstått denne driftsinstruksen og de vedlagte "Generelle sikkerhetsinformasjonene" (dokumentnummer 3 41 30 465 06 0). Oppbevar de angitte papirene til senere bruk og overlekk disse sammen med elektroverktøyet hvis det lånes bort eller selges videre.

Følg også de vanlige nasjonale arbeidsmiljøbestemmelsene.

### Elektroverktøyet formål:

Håndført platetygger til skjæring av plater, utskjæringer og kurver med FEIN-godkjente innsatsverktøy og tilbehør uten vanntilførsel i værbeskyttede omgivelser.

**BLK3.5/BLK5.0 (\*\*):** Dette elektroverktøyet er også beregnet til bruk på vekselstrømgeneratorer med tilstrekkelig ytelse, som oppfyller kravene i standard ISO 8528, modellklasse G2. Denne standarden oppfylles ikke hvis den såkalte klirrfaktoren overskrider 10 %. I tvilstilfeller må du informere deg om den generatoren du bruker.

### Spesielle sikkerhetsinformasjoner.

**Bruk ekstrahåndtakene som leveres sammen med elektroverktøyet.** Hvis du mister kontrollen, kan dette føre til skader.

**Bruk personlig beskyttelsesutstyr.** Avhengig av type bruk må du bruke visir, øyebeskyttelse eller vernebriller. Om nødvendig må du bruke støvmaske, hørselvern, vernehansker eller spesialforkle som holder små slipe- og materialpartikler unna kroppen din. Øynene bør beskyttes mot fremmedlegemer som kan slynges rundt ved visse typer bruk. Støv- eller pustevernmasker må filtrere den typen støv som oppstår ved den aktuelle bruken. Hvis du er utsatt for sterk støv over lengre tid, kan det medføre skader på hørselen.

**Sikre arbeidsstykket.** Et arbeidsstykke som holdes fast med spenninnetninger, holdes sikrere enn med hånden.

**Det er forbudt å skru eller nagle skilt eller tegn på elektroverktøyet.** En skadet isolasjon gir ingen beskyttelse mot elektriske støt. Bruk klebeskilt.

**Bruk kun reservedeler eller tilbehør som er levert og godkjent av produsenten.** En sikker bruk kan ikke garanteres selv om annet tilbehør som passer til elektroverktøyet blir benyttet.

**Rengjør ventilasjonsåpningene til elektroverktøyet med ikke-metalliske verktøy med jevne mellomrom.** Motorviften trekker støv inn i motorhuset. Dette kan forårsake elektrisk fare når det samles for mye metallstøv.

**Sjekk strømledningen og støpselet mht. skader før igangsetting.**

**Anbefaling:** Elektroverktøyet må alltid brukes med en jordfeilbryter dimensjonert til jordfeilstrom på 30 mA eller mindre.

## Hånd-arm-vibrasjoner

Vibrasjonsnivået som er angitt i disse anvisningene er målt iht. en målemetode som er standardisert i EN 62841 og kan brukes til sammenligning av elektroverktøy med hverandre. Den egner seg også til en foreløpig vurdering av svingningsbelastningen.

Det angitte svingningsnivået representerer de vanlige anvendelsene til elektroverktøyet. Men hvis elektroverktøyet brukes til andre anvendelser, med avvikende innsatsverktøy eller utilstrekkelig vedlikehold, kan svingningsnivået avvike. Dette kan øke vibrasjonsbelastningen tydelig for hele arbeidstiden.

Til en nøyaktig vurdering av vibrasjonsbelastningen bør det også tas hensyn til tidene når maskinen var utkoblet eller går, men ikke virkelig brukes. Dette kan redusere vibrasjonsbelastningen tydelig for hele arbeidstiden. Bestem ekstra sikkerhetstiltak for å beskytte brukeren mot svingningsvirkninger som for eksempel: Vedlikehold av elektroverktøy og innsatsverktøy, holde hendene varme, organisere arbeidsforløpene.

## Bruksinformasjon.



Elektroverktøyet må kun føres inn mot arbeidsstykket i innkoblet tilstand.

Hold elektroverktøyet så lodrett som mulig mot materialoverflaten ved skjæring.

Før elektroverktøyet jevnt og med svak fremskyvning i skjæretretningen. For sterk fremskyvning reduserer brukstiden for innsatsverktøyene sterkt.

Skjær ikke plater på sveisestedene. Skjær ikke plater med flere lag, hvis de overskrider den maksimale materialtykkelsen.

Til øking av brukstiden for stempel og matrise anbefales det å påføre et glidemiddel langs planlagt skjærelinje:

- for skjæring i stålplater: Skjærepasta eller skjæreolje,
- for skjæring i aluminium: Petroleum.

Til forberedelse av en innvendig utskjæring må det forbores, diameter på boringen se «Tekniske data».

Slå elektroverktøyet først av etter at du har trukket det ut av skjæresporet.

Slitte stempler og matriser vises med at det trenges en tydelig sterkere fremskyvningskraft samtidig som fremmatningen reduseres.

**BLK1.3TE (\*\*)/BLK1.3CSE (\*\*)/BLK1.6E (\*\*)/**

**BLK1.6LE (\*\*):** Stempel og matrise kan ikke slipes.

**BLK2.0E (\*\*)/BLK3.5 (\*\*)/BLK5.0 (\*\*):** Stempelet – ikke matrisen – kan slipes hvis lengden på det slippede stempelet ikke underskrider minimumslengden på matrisen.

Matrise	Minimumslengde på stempelet
<b>BLK2.0E (**):</b>	
3 13 09 040 00 2	45 mm
<b>BLK3.5 (**):</b>	
3 13 09 093 00 3	51,5 mm
3 13 09 094 00 1	51,5 mm
<b>BLK5.0 (**):</b>	
3 13 09 109 00 2	58,8 mm
3 13 09 107 00 0	56,6 mm
3 13 09 108 00 8	54,5 mm

**BLK2.0E (\*\*)/BLK3.5 (\*\*):** Ved utskjæring etter mal avtastes malen med den nedre sylindriske delen på stempelføringen. Avstanden mellom malen og den virkelige skjærekanten er 2,5 mm.

Malen bør være minst 2 mm tykt, den totale tykkelsen på mal og arbeidsstykke må ikke overskride 5,5 mm.

**BLK1.6E (\*\*):** Til bearbeidelse av dyp-siktede plater kan det monteres et ekstra profilsett 160 (fås kjøpt som tilbehør). (Se side 14)

## Vedlikehold og kundeservice.



Ved ekstreme bruksvilkår kan det ved bearbeidelse av metall sette seg ledende metallstøv støv inne i elektroverktøyet.

Beskyttelsesisolasjonen til elektroverktøyet kan innskrenkes. Blås ofte gjennom den innvendige delen av verktøyet gjennom ventilasjonspaltene med tørr og oljefri trykkluft og tilslutt en jordfeilbryter.



Smør glideflatene mellom matriseholder og stempel.

Produkter som har vært i kontakt med asbest, må ikke sendes til reparasjon. Händer produkter kontaminert med asbest i henhold til de gyldige nasjonale bestemmelsene for asbestholdig avfall.

Hvis elektroverktøyets tilkoblingsledning er skadet, skal den skiftes ut av produsenten eller dens representant.

**Følgende deler kan du skifte ut selv etter behov:**

Innsatsverktøy

## Reklamasjonsrett og garanti.

Reklamasjonsretten for produktet gjelder jf. de lovmessige bestemmelsene i det landet produktet selges i. Ut over dette yter FEIN garanti i henhold til FEIN-produsentens garantierklæring.

Denne driftsinstruksen kan inneholde beskrivelser og/eller illustrasjoner av tilbehør som ikke inngår i din leveranse.

## Samsvarserklæring.

Firmaet FEIN erklærer som eneansvarlig at dette produktet stemmer overens med de vanlige bestemmelsene som er oppført på siste side i denne driftsinstruksen.

Tekniske underlag hos:





















C. & E. Fein GmbH,  
D-73529 Schwäbisch Gmünd

## Miljøvern, deponering.

Emballasjer, gammelt elektroverktøy og tilbehør må leveres inn til miljøvennlig resirkulering.

Översättning av bruksanvisning i original.

## Använda symboler, förkortningar och begrepp.

Symbol, tecken	Förklaring
	Bifogad dokumentation som t. ex. bruksanvisningen och Allmänna säkerhetsanvisningarna ska ovillkorligen läsas.
	Följ anvisningarna i texten eller grafiken!
	Följ anvisningarna i texten eller grafiken!
	Allmän förbudssymbol. En sådan hantering är förbjuden.
	Innan beskriven åtgärd vidtas ska stickproppen dras ur nätuttaget. I annat fall finns risk för att elverktyget vid oavsiktlig start orsakar personskada.
	Vid arbetet ska ögonskydd användas.
	Vid arbetet ska hörselskydd användas.
	Vid arbetet ska handskydd användas.
	Greppområde
	Försäkrar om att elverktyget överensstämmer med Europeiska gemenskapens direktiv.
	Denna anvisning hänvisar till en eventuellt farlig situation som kan leda till allvarliga personsador eller till död.
	Kasserade elverktyg och andra elektrotekniska och elektriska produkter ska omhändertas och hanteras på miljövänligt sätt.
	Inkoppling
	Fränkoppling
	En produkt med dubbel eller förstärkt isolering
	Stål
	Aluminium
	Plast
	Låg slagfrekvens
	Hög slagfrekvens
(**)	Kan innehålla siffror eller bokstäver
(Ax – Zx)	Kodbeteckning för interna syften

Tecken	Internationell enhet	Nationell enhet	Förklaring
$P_1$	W	W	Upptagen effekt
$P_2$	W	W	Avgiven effekt
$n_0$	/min, $\text{min}^{-1}$ , rpm, r/min	r/min	Slagfrekvens på tomgång
$n_5$	m/min	m/min	Skärhastighet
$U$	V	V	Märkspänning
$f$	Hz	Hz	Frekvens
$M...$	mm	mm	Mått, metrisk gänga

Tecken	Internationell enhet	Nationell enhet	Förklaring
∅	mm	mm	Diameter för en rund komponent
Fe 400	mm	mm	max. materialtjocklek i stål upp till 400 N/mm <sup>2</sup>
Fe 600	mm	mm	max. materialtjocklek i stål upp till 600 N/mm <sup>2</sup>
Fe 800	mm	mm	max. materialtjocklek i stål upp till 800 N/mm <sup>2</sup>
Al 250	mm	mm	Material i aluminium upp till 250 N/mm <sup>2</sup>
	mm	mm	Diameter för förborring vid urtag och urklipp
	mm	mm	Minsta invändiga kurvradien
	kg	kg	Vikt enligt EPTA-Procedure 01
$L_{pA}$	dB	dB	Ljudtrycksnivå
$L_{wA}$	dB	dB	Ljudeffektnivå
$L_{pCpeak}$	dB	dB	Toppljudtrycksnivå
$K_{...}$			Onoggrannhet
$a$	m/s <sup>2</sup>	m/s <sup>2</sup>	Vibrationsemissionsvärde enligt EN 62841 (vektorsumma i tre riktningar)
$a_h$	m/s <sup>2</sup>	m/s <sup>2</sup>	Vibrationsemissionsvärde
	m, s, kg, A, mm, V, W, Hz, N, °C, dB, min, m/s <sup>2</sup>	m, s, kg, A, mm, V, W, Hz, N, °C, dB, min, m/s <sup>2</sup>	Bas- och härledda enheter från det Internationella enhetssystemet SI.

## För din säkerhet.

**⚠ VARNING** Läs noga igenom alla säkerhetsanvisningar och instruktioner. Fel som uppstår till följd av att säkerhetsanvisningarna och instruktionerna inte följts kan orsaka elstöt, brand och/eller allvarliga personskador.

**Förvara alla varningar och anvisningar för framtida bruk.**

Använd inte detta elverktyg innan du noggrant läst och fullständigt förstått denna instruktionsbok samt bifogade „Allmänna säkerhetsanvisningar“ (publikationsnummer 3 41 30 465 06 0). Dessa underlag bör förvaras för senare användning och ska bifogas elverktyget vid överlåtelse eller försäljning. Beakta även tillämpliga nationella arbetarskyddsbestämmelser.

### Avsedd användning av elverktyget:

handhållen nibblare för klippning av plåtar, för urtag och urklipp samt för snäva kurvor med av FEIN godkända insatsverktyg och tillbehör utan vattentillförsel i väderskyddad omgivning.

**BLK5.0/BLK5.0 (\*\*):** Detta elverktyg är även avsett för användning med växelströmsgeneratorer som har tillräckligt hög effekt och som motsvarar standarden ISO 8528 i utförandeklass G2. Bestämmelserna i denna standard uppfylls i synnerhet inte om klirrfaktor överstiger 10 %. I osäkra fall ta reda på generatorns data.

### Speciella säkerhetsanvisningar.

**Använd elverktyget med medlevererade stödhandtag.** Det finns risk för personskada om du förlorar kontrollen över elverktyget.

**Använd personlig skyddsutrustning. Använd alltefter avsett arbete ansiktsskärm, ögonskydd eller skyddsglasögon. Om så behövs, använd dammfiltermask, hörselskydd, skyddshandskar eller skyddsförkläde som skyddar mot små utslungade slip- och materialpartiklar.** Ögonen ska skyddas mot utslungade främmande partiklar som kan uppstå under arbetet. Damm- och andningsskydd måste kunna filtrera bort det damm som eventuellt uppstår under arbetet. Risk finns för hörselskada under en längre tids kraftigt buller.

**Säkra arbetsstycket.** Arbetsstycket ligger säkrare i en uppspänningsanordning än i handen.

**Det är förbjudet att med skruvar eller nitar fästa brickor och märken på elverktyget.** En skadad isolering skyddar inte längre mot elstöt. Använd dekaler.

**Använd endast tillbehör som speciellt tagits fram eller godkänts av elverktygets tillverkare.** Användningen behövs inte vara säker bara för att tillbehöret passar till elverktyget.

**Rengör regelbundet elverktygets ventilationsöppningar med verktyg som inte består av metall.** Motorns fläkt drar in damm till motorhuset. Vid kraftig koncentration kan metalldammet orsaka elektrisk fara.

**Kontrollera före start att nätsladden och stickproppen inte skadats.**

**Rekommendation: Anslut alltid elverktyget via en jordfelsbrytare (RCD) med en jordläckageström på högst 30 mA.**

### Hand-arm-vibrationer

Mätningen av den vibrationsnivå som anges i denna anvisning har utförts enligt en mätmetod som är standardiserad i EN 62841 och kan användas vid jämförelse av olika elverktyg. Den kan även tillämpas för preliminär bedömning av vibrationsbelastningen.



Den angivna vibrationsnivån representerar elverktygets huvudsakliga användningsområden. Om däremot elverktyget används för andra ändamål och med andra insatsverktyg eller inte underhållits ordentligt kan vibrationsnivån avvika. Detta kan öka vibrationsbelastningen väsentligt under den totala tidsperioden.

För exakt värdering av vibrationsbelastningen under en bestämd tidsperiod bör hänsyn även tas till den tid elverktyget har varit avstängt eller gått utan att vara i verkligt ingrepp. Detta kan minska vibrationsbelastningen väsentligt under den totala tidsperioden. Bestäm extra säkerhetsåtgärder för att skydda operatören mot vibrationernas inverkan, t. ex.: underhåll av elverktyget och insatsverktygen, att hålla händerna varma, organisera arbetsförloppen.

## Användningsinstruktioner.

 Elverktyget ska vara tillslaget när det förs mot arbetsstycket.

Håll elverktyget vid klippning lodrätt mot arbetsstyckets yta.

För elverktyget jämnt och med lätt frammatning i klippriktningen. För kraftig frammatning reducerar betydligt insatsverktygens livslängd.

Klipp inte plåten vid en svetsfog. Klipp inte multipel-skiktiga plåtar om de överskrider tillåten materialtjocklek.

För längre brukstid av stansen och matrisen rekommenderar vi att längs skärinjen applicera ett glidmedel:

- för klippjobb i stålplåt: skärpasta eller skärolja,
- för klippjobb i aluminium: petroleum.

För klippning av urtag krävs att hål med en diameter enligt "Tekniska data" förborras.

Dra ut elverktyget ur skärspåret innan verktyget slås från.

Ett tydligt tecken på nedsliten stans och matris är att matningskraften ökar samtidigt med att arbetsflödet blir sämre.

**BLK1.3TE (\*\*)/BLK1.3CSE (\*\*)/BLK1.6E (\*\*)/**

**BLK1.6LE (\*\*):** Stansen och matrisen kan efterskärpas.

**BLK2.0E (\*\*)/BLK3.5 (\*\*)/BLK5.0 (\*\*):** Stansen – men inte matrisen – kan efterslipas om den slipade stansens längd inte underskrider matrisens minsta längd.



Matris	Stansens minsta längd
<b>BLK2.0E (**):</b>	
3 13 09 040 00 2	45 mm
<b>BLK3.5 (**):</b>	
3 13 09 093 00 3	51,5 mm
3 13 09 094 00 1	51,5 mm
<b>BLK5.0 (**):</b>	
3 13 09 109 00 2	58,8 mm
3 13 09 107 00 0	56,6 mm
3 13 09 108 00 8	54,5 mm

**BLK2.0E (\*\*)/BLK3.5 (\*\*):** Vid nibbling med schablon avkänns schablonen med stansgejdens undre cylindriska del. Avståndet mellan schablonen och den faktiska klippkanten är 2,5 mm.

Schablonen ska ha en tjocklek på minst 2 mm, schablonens och arbetsstyckets totala tjocklek får inte överskrida 5,5 mm.

**BLK1.6E (\*\*):** För bearbetning av djupt falsade plåtar kan profisetet 160 monteras, som finns att få som tillval. (se sidan 14)

## Underhåll och kundservice.

  Under extrema betingelser kan ledande damm samlas i elverktygets inre när metall bearbetas. Elverktygets skyddsisolering kan försämrats. Blås ofta rent elverktygets inre genom ventilationsöppningarna med torr och oljefri tryckluft och koppla in en jordfelsbrytare (FI).

 Smörj med fett lätt glidytorna mellan matrisstödet och stansen.

Produkter som varit i beröring med asbest får inte lämnas till reparation. Disponera med asbest kontaminerade produkter enligt landets gällande instruktioner för hantering av asbesthaltigt avfall.

Om elverktygets nåttsladd är skadad måste den bytas ut av tillverkaren eller dess representant.

**Följande delar kan du vid behov själv byta ut:** Insatsverktyg

## Garanti och tilläggsgaranti.

Garanti lämnas på produkten enligt de lagbestämmelser som gäller i aktuellt användningsland. Dessutom lämnar FEIN en tilläggsgaranti enligt FEIN-tillverkargarantiförklaring.

Vid leverans av aktuellt elverktyg kan vissa delar saknas av de tillbehör som beskrivs eller visas i bruksanvisningen.

## Försäkran om överensstämmelse.

FEIN försäkrar under exklusivt ansvar att denna produkt överensstämmer med de normativa dokument som anges på instruktionsbokens sista sida.



















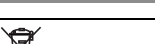

Tekniska publikationer finns hos: C. & E. Fein GmbH, D-73529 Schwäbisch Gmünd

## Miljöskydd, avfallshantering.











Förpackning, skrotade elverktyg och tillbehör ska hanteras på miljövänligt sätt.

## Alkuperäisen käyttöohjeen käännös.

## Symbolit, lyhenteet ja erikoissanasto.

Piktogrammit	Selitys
	Oheisiin dokumentteihin sekä käyttöohjeisiin ja yleisiin turvaohjeisiin on ehdottomasti perehdyttävä.
	Noudata viereisen tekstin tai grafiikan ohjeita!
	Noudata viereisen tekstin tai grafiikan ohjeita!
	Yleinen kieltokilpi. Kyseinen toimenpide on kielletty.
	Ennen seuraavaa työvaihetta on pistoke irrotettava pistorasiasta, koska muutoin työkalu saattaa käynnistyä epähuomiossa itsestään.
	Työstön aikana silmät on suojattava lasella.
	Työstön aikana on käytettävä kuulosuojainta.
	Työstön aikana on käytettävä suojakäsineitä.
	Kahvapinta
	Vahvistaa, että sähkötyökalun rakenne vastaa EU-direktiivien suosituksia.
	Teksti varoittaa mahdollisesta vaarallisesta tilanteesta, joka voi johtaa vakavaan työtatapaturmaan tai jopa hengenvaaraan.
	Vanhat, käytöstä poistetut sähkötyökalut ja muut sähkökäyttöiset laitteet on hävitettävä ympäristöystävällisesti johtamalla ne kierrätykseen.
	Päällekytkentä
	Päältäkytkentä
	Tuote, jossa on vahvistettu tai kaksoiseristys
	Teräs
	Alumiini
	Muovi
	Pieni iskuluku
	Suuri iskuluku
(**)	voi sisältää kirjaimia tai numeroita
(Ax – Zx)	Tunnus sisäisiä tarkoituksia varten

Merkki	Kansainvälinen yksikkö	Kansallinen yksikkö	Selitys
$P_1$	W	W	Ottoteho
$P_2$	W	W	Antoteho
$n_0$	/min, min <sup>-1</sup> , rpm, r/min	min <sup>-1</sup>	Tyhjäkäyntinopeus

Merkki	Kansainvälinen yksikkö	Kansallinen yksikkö	Selitys
$n_s$	m/min	m/min	Leikkuunopeus
$U$	V	V	Nimellisjännite
$f$	Hz	Hz	Taajuus
$M...$	mm	mm	Mitta, metrinen kierre
$\emptyset$	mm	mm	Pyöreän kappaleen läpimitta
  Fe 400	mm	mm	Sall. työkappaleen paksuus, teräs kork. 400 N/mm <sup>2</sup>
  Fe 600	mm	mm	Sall. työkappaleen paksuus: teräs kork. 600 N/mm <sup>2</sup>
  Fe 800	mm	mm	Sall. työkappaleen paksuus: teräs kork. 800 N/mm <sup>2</sup>
  Al 250	mm	mm	Sall. työkappaleen paksuus, alumiini kork. 250 N/mm <sup>2</sup>
	mm	mm	Alkureiän halkaisija sisäpuolisiin leikkauksiin
	mm	mm	Kaarrosken sisäsäde vähintään
	kg	kg	Paino vastaa EPTA-Procedure 01-tietoja
$L_{pA}$	dB	dB	Äänen painetaso
$L_{wA}$	dB	dB	Äänitaso
$L_{pCpeak}$	dB	dB	Äänen painetason huippuarvo
$K...$			Epävarmuustekijä
$a$	m/s <sup>2</sup>	m/s <sup>2</sup>	Tärinäarvo vastaa standardia EN 62841 (vektorisumma, kolmiulotteinen)
$a_h$	m/s <sup>2</sup>	m/s <sup>2</sup>	Värähtelytasoarvo
	m, s, kg, A, mm, V, W, Hz, N, °C, dB, min, m/s <sup>2</sup>	m, s, kg, A, mm, V, W, Hz, N, °C, dB, min, m/s <sup>2</sup>	Kansainväliseen SI-järjestelmään sisältyvät perusyksiköt ja sen johdannaisyksiköt.

## Työturvallisuus.

**VAROITUS** Lue kaikki turvallisuus- ja muut ohjeet. Turvallisuusohjeiden laiminlyönti saattaa johtaa sähköiskuun, tulipaloon ja/tai vakavaan loukkaantumiseen.

**Säilytä kaikki turvallisuus- ja muut ohjeet tulevaisuutta varten.**

 Sähkötyökalun saa ottaa käyttöön vasta sitten, kun ensin on perehdytty käyttöohjeeseen sekä oheisiin yleisiin turvaohjeisiin (julkaisunumero 3 41 30 465 06 0) niin, että niissä annetut ohjeet tulevat ymmärrettäviksi. Säilytä kyseiset dokumentit vastaisuuden varalta ja anna ne mukaan, mikäli laite luovutetaan toisen käyttöön tai myydään eteenpäin. Niiden ohella on noudatettava voimassa olevia lakisääteisiä työturvallisuusmääräyksiä.

### Sähkötyökalun käyttökohteet:

käsivarainen nakertaja metallilevyjen sekä aukko- ja kuvioleikkaukseen sääältä suojatuissa tiloissa. Koneessa saa käyttää ainoastaan FEIN:in hyväksymiä työkaluja ja lisätarvikkeita ilman vesijäähdytystä.

**BLK3.5/BLK5.0 (\*\*):** Tämä sähkötyökalu soveltuu myös käytettäväksi yhdessä teholtaan riittävän vaihtovirtageneraattorin kanssa, joka vastaa standardia ISO 8528, rakenneluokka G2. Ko. standardin vaatimuksia ei täydetä, mikäli nk. särökerron on yli 10 %. Epäselvissä tapauksissa on hyvä ottaa selvää käytetyn generaattorin ominaisuuksista.

### Erityiset varoitoimenpiteet.

**Käytä laitteen mukana toimitettuja lisäkahvoja.** Jos laite luiskahtaa otteesta, seurauksena voi olla tapaturma.

**Muista henkilökohtaiset suojavarusteet.** Käytä työstötilanteesta riippuen kasvosuojainta, silmäsuojainta tai suojalaseja. Jos mahdollista, käytä pölysuojainta, kuulosuojainta, suojakäsineitä tai erikoisvaatetusta, joka antaa suojan ilmaan sinkoilevilta hioma- ja materiaalihiukkasilta. Varsinkin silmät on suojattava eri työstötaivoilla ilmaan sinkoilevilta hiukkasilta. Pöly- ja hengityssuojainten täytyy pystyä suodattamaan työstössä syntyvä pöly. Pitkäaikainen altistuminen melulle saattaa heikentää kuuloa.

**Varmista työkappaleen asento.** Kun työkappale kiinnitetään sopivaan työpenkkiin, sitä on parempi käsitellä kuin käsin kiinni pidettäessä.

**Sähkötyökaluun ei saa kiinnittää kilpiä tms. poraamalla tai niittaamalla.** Jos koneen eristystä vioitetaan, seurauksena voi olla sähköiskun vaara. Suositamme tarra-kiinnitteisiä kilpiä.

**Käytä ainoastaan lisävarusteita, jotka ovat joko sähkötyökalun valmistajan aluperäisosa tai muutoin valmistajan hyväksymiä.** Vaikka jokin vierasvalmisteen lisävaruste sopisikin sähkökoneeseen, se ei välttämättä ole turvallinen käyttöä.

**Työkalun ilmanotaukoot on puhdistettava säännöllisesti sopivin apuvälinein (metallisia työkaluja ei saa käyttää).** Puhallin imee pölyä moottorin rungon sisään. Jos metallipitoista pölyä pääsee kerääntymään liikaa, siitä koituu sähköiskun vaara.

**Tarkasta liitäntäjohdon ja pistokkeen kunto, ennen kuin otat koneen käyttöön.**

**Suositus: Käytä sähkökoneen kanssa aina vikavirtasuojakytkintä (PRCD-K), jonka nimellistoimintavirta on 30 mA tai sitä pienempi.**

### Käsiin ja käsivarsiin kohdistuva värinä

Tässä ohjeessa ilmoitettu värinätaso on mitattu standardin EN 62841 mukaista mittaamenetelmää noudattaen ja sitä voidaan soveltaa verrattaessa sähkötyökalujen arvoja keskenään. Arvoa voidaan soveltaa myös arvioitaessa alustavasti värinästä aiheutuvaa kuormitusta. Ilmoitettu värinätaso vastaa sähkötyökalun pääasiallisia käyttösovelluksia. Mikäli sähkötyökalua käytetään muihin tarkoituksiin tai siinä käytetään muita lisätarvikkeita tai mikäli työkalun huolto on puutteellinen, värinätaso saattaa poiketa tässä ilmoitetusta. Siinä tapauksessa värinätaso voi nousta selvästi koko työkohteessa. Värinätason tarkan arvioinnin kannalta on tärkeää ottaa huomioon myös ne ajat, jolloin sähkötyökalu on kytketty pois päältä sekä ajat, jolloin työkalu on käynnissä, mutta sillä ei työstetä materiaalia. Siinä tapauksessa värinätaso voi nousta selvästi koko työkohteessa. Jotta koneen käyttäjä välttyisi värinän aiheuttamilta haitoilta, on hyvä sopia ylimääräisistä turvajärjestelyistä, esim. laatia ohjeet sähkökoneen ja sen työkalujen huollosta, työväiteiden organisoinnista ja työturvallisuudesta.

### Työstöohjeita.



Kytke koneeseen virta ennen kuin viet sen työ-kappaleita vasten.

Pidä työkalua leikkauksen aikana aina pystysuorassa työkappaleen pintaan nähden, mikäli mahdollista.

Liikuta konetta tasaisesti ja samalla kevyesti painaen leikkaussuuntaan. Paine leikkaussuuntaan ei kuitenkaan saa olla liian voimakas, se kuluttaa työkalua huomattavasti.

Peltilevyjä ei pidä leikata saumakohtista. Jos peltilevyt kerrostetaan päällekkäin, niiden kokonaispaksuus ei saa ylittää sallittua työkappaleen paksuutta.

Pistin ja tyyny kestävät käytössä pitempään, kun suunniteltu leikkaukko kohta käsitellään voiteluaineella:

- Teräspeltilevyjä leikattaessa: käytä leikkaustahnaa tai -öljyä,
- Alumiinipeltiä leikattaessa: käytä valopetrolia.

Sisäpuolisen aukon leikkaus vaatii alkureiän, läpimitan voi katsoa kohdasta ”Tekniset tiedot”.

Nosta työkalu irti leikkauksesta, ennen kuin katkaiset koneesta virran.

Jos voimaa tarvitaan normaalia enemmän ja työstö on siitä huolimatta hitaampaa, se on merkki pistimen ja tyynyn kulumisesta.

**BLK1.3TE (\*\*)/BLK1.3CSE (\*\*)/BLK1.6E (\*\*)/BLK1.6LE (\*\*):** Pistintä ja tyynyä ei voida jälkikohia.

**BLK2.0E (\*\*)/BLK3.5 (\*\*)/BLK5.0 (\*\*):** Pistin (ei tyynyä) voidaan terottaa sillä ehdolla, että sen pituus hiomisen jälkeen ei ole alle tyynyn vähimmäispituuden.

Tyyny	Pistimen vähimmäispituus
<b>BLK2.0E (**):</b>	
3 13 09 040 00 2	45 mm
<b>BLK3.5 (**):</b>	
3 13 09 093 00 3	51,5 mm
3 13 09 094 00 1	51,5 mm
<b>BLK5.0 (**):</b>	
3 13 09 109 00 2	58,8 mm
3 13 09 107 00 0	56,6 mm
3 13 09 108 00 8	54,5 mm

**BLK2.0E (\*\*)/BLK3.5 (\*\*):** Mallinetta apuna käytettäessä pistinohjaimen alempi sylinterimäinen osa viedään kiinni mallineeseen. Mallineen ja varsinaisen leikkauksen välyksen mitta on 2,5 mm.

Mallineen tulisi olla vähintään 2 mm vahvuinen ja mallineen ja työkappaleen yhteisvahvuus ei saa olla yli 5,5 mm.

**BLK1.6E (\*\*):** Kun työstetään profiilipeltiä, jonka profiilisyvyys on suuri, avuksi voi ottaa lisävarusteena myytävän profiilityöstösarjan 160. (ks. sivu 14)

### Kunnossapito, huolto.



Epäedullisissa käyttöolosuhteissa voi koneen sisään kertyä suuri määrä sähköä johtavaa metallipölyä. Se voi olla haitaksi sähkötyökalun suojaeristykselle. Työkalu on hyvä puhdistaa sisäpuolelta tarpeeksi usein puhaltamalla ilmanvaihtoaukkojen kautta sisään kuivaa ja öljytöntä paineilmaa. Lisäksi koneen liitäntässä voi käyttää vikavirtasuojakytkintä (FI).



Rasvaa tyynynpistimen ja pistimen väliset liukupinnat ohuelti.

Tuotteita, jotka ovat olleet kosketuksessa asbestiin, ei saa lähettää korjattaviksi. Huolehdi asbestilla saastuneista tuotteista maan voimassaolevien asbestipitoisen jätteen hävittämisestä koskevien määräysten mukaisesti.

Jos sähkötyökalun liitäntäjohto on vaurioitunut, tulee valmistajan tai hänen edustajansa vaihtaa se uuteen.

**Seuraavat osat voi tarvittaessa vaihtaa itse:** Lisätarvikkeet

## **Takuu.**

Tuotteeseen pätee takuu, joka vaaditaan sen tuonti-maassa. Sen ohella pätee FEINin takuehdoissa määrit-tämä valmistajakohtainen takuu.

Kaikki tässä käyttöohjeessa mainitut tai kuvissa esitetyt lisätarvikkeet eivät välttämättä kuulu sähkötyökalun toi-mitussisältöön.

## **EU-vastaavuus.**

Tmi. FEIN vakuuttaa ja vastaa yksin siitä, että tämä tuote on käyttöohjeen viimeisellä sivulla mainittujen määräys-ten ja standardien mukainen.

Teknisen dokumentaation laatinut: C. & E. Fein GmbH, D-73529 Schwäbisch Gmünd

## **Ympäristönsuojelu, jätehuolto.**







Pakkausmateriaalit, käytöstä poistetut sähkötyökalut sekä lisävarusteet on johdettava kierrätykseen.

## Orijinal kullanım kılavuzu çevirisi.

## Kullanılan semboller, kısaltmalar ve kavramlar.

Sembol, işaret	Açıklama
	Kullanma kılavuzu ve genel güvenlik talimatı gibi ekteki belgeleri mutlaka okuyun.
	Yandaki metin veya grafikteki talimata uyun!
	Yandaki metin veya grafikteki talimata uyun!
	Genel yasak işareti. Bu davranış yasaktır.
	Bu işlem adımından önce şebeke fişini prizden çekin. Aksi takdirde elektrikli el aletinin yanlışlıkla çalışması durumunda yaralanma tehlikesi vardır.
	Çalışırken koruyucu gözlük kullanın.
	Çalışırken koruyucu kulaklık kullanın.
	Çalışırken koruyucu eldiven kullanın.
	Tutma yüzeyi
CE	Elektrikli el aletinin Avrupa Birliği yönetmeliklerine uyumlu olduğunu onaylar.
	Bu uyarı, ciddi yaralanmalara veya ölüme neden olabilecek muhtemel tehlikeli bir durumu gösterir.
	Kullanım ömrünü tamamlamış elektrikli el aletleri ve diğer elektro teknik ve elektrikli ürünler ayrı ayrı toplanmak ve çevre dostu geri kazanım merkezlerine gönderilmek zorundadır.
	Açma
	Kapama
	İkili veya güçlendirilmiş izolasyonlu ürünler
	Çelik
	Alüminyum
	Plastik
	Küçük strok sayısı
	Büyük strok sayısı
(**)	rakam veya harf içerebilir
(Ax - Zx)	Kurum içinde kullanılan kod

Sembol	Uluslar arası birim	Ulusal birim	Açıklama
$P_1$	W	W	Giriş gücü
$P_2$	W	W	Çıkış gücü
$n_0$	/min, $\text{min}^{-1}$ , rpm, r/min	/dak	Boştaki strok sayısı
$n_s$	m/min	m/dak	Kesme hızı

Sembol	Uluslar arası birim	Ulusal birim	Açıklama
$U$	V	V	Nominal gerilim
$f$	Hz	Hz	Frekans
$M...$	mm	mm	Ölçü, metrik diş
$\emptyset$	mm	mm	Yuvarlak bir parçanın çapı
 Fe 400	mm	mm	400 N/mm <sup>2</sup> kadar olan çelikte maksimum malzeme kalınlığı
 Fe 600	mm	mm	600 N/mm <sup>2</sup> kadar kadar olan çelikte maksimum malzeme kalınlığı
 Fe 800	mm	mm	800 N/mm <sup>2</sup> kadar olan çelikte maksimum malzeme kalınlığı
 Al 250	mm	mm	250 N/mm <sup>2</sup> kadar olan alüminyumda maksimum malzeme kalınlığı
	mm	mm	İçten kesmeli işlerde kılavuz delik çapı
	mm	mm	İç kavis yarı çapı, minimum
	kg	kg	Ağırlığı EPTA-Procedure 01'e uygun
$L_{pA}$	dB	dB	Ses basıncı seviyesi
$L_{wA}$	dB	dB	Gürültü emisyonu seviyesi
$L_{pCpeak}$	dB	dB	En yüksek ses basıncı seviyesi
$K...$			Tolerans
$a$	m/s <sup>2</sup>	m/s <sup>2</sup>	Titreşim emisyon değeri EN 62841'e göre (üç yönün vektör toplamı)
$a_h$	m/s <sup>2</sup>	m/s <sup>2</sup>	Titreşim emisyon değeri
	m, s, kg, A, mm, V, W, Hz, N, °C, dB, min, m/s <sup>2</sup>	m, s, kg, A, mm, V, W, Hz, N, °C, dB, dak, m/s <sup>2</sup>	Temel ve türetilen değerler uluslar arası birimler sistemi SI'den alınmıştır.

## Güvenliğiniz için.

### UYARI Bütün güvenlik talimat ve uyarılarını

okuyun. Güvenlik talimat ve uyarılarına uyulmadığı takdirde elektrik çarpması, yangın ve/veya ağır yaralanmalara neden olunabilir.

**Bütün güvenlik talimatı ve uyarılarını ilerde kullanmak üzere saklayın.**

 Bu kullanma kılavuzunu ve ekteki "Genel güvenlik talimatı" 'nı (ürün kodu 3 41 30 465 06 0) esaslı biçimde okuyup tam olarak anlamadan bu elektrikli el aletini kullanmayın. Anılan belgeleri ilerde kullanmak üzere saklayın ve elektrikli el aletini başkalarına verdiğinizde veya devrettiğinizde bu belgeleri de verin. İlgili ulusal çalışma hükümlerine de uyun.

### Elektrikli el aletinin tanımı:

Hava koşullarına karşı korunmalı ortamlarda, FEIN tarafından izin verilen uçlar ve aksesuarla sacların kesilmesi ve dar kavisli içten kesme işlerinde kullanılan elle yönlendirilen tırnaklı sac kesme makinesi.

**BLK3.5/BLK5.0 (\*\*):** Bu elektrikli el aleti ISO 8528 normu, G2 tipine uygun yeterli güce sahip alternatif akım jeneratörlerinde kullanılmaya uygun olarak tasarlanmıştır. Distorsiyon oranı % 10'u aşacak olursa bu norma uygunluk sağlanmaz. Kuşku durumlarda kullandığınız jeneratörün özellikleri hakkında bilgi alın.

### Özel güvenlik talimatı.

**Aletle birlikte teslim edilen ek tutamağı kullanın.** Aletin kontrolünün kaybı yaralanmalara neden olabilir.

**Kişisel koruyucu donanım kullanın. Yaptığınız işe göre tam yüz siperliği, göz koruma donanımı veya koruyucu gözlük kullanın. Eğer uygunsa küçük taşlama ve malzeme parçacıklarına karşı koruma sağlayan toz maskesi, koruyucu kulaklık, koruyucu iş eldivenleri veya özel iş önlüğü kullanın.** Gözler çeşitli uygulamalarda etrafa savrulan parçacıklardan korunmalıdır. Toz veya soluma maskesi çalışma sırasında ortaya çıkan tozları filtre eder. Uzun süre yüksek gürültü altında çalışırsanız işitme kaybına uğrayabilirsiniz.

**İş parçasını emniyete alın.** Bir germe donanımı ile emniyete alınmış iş parçası elle tutmaya oranla daha güvenli işlenir.

**Elektrikli el aletin üstüne etiket ve işaretlerin vidalanması veya perçinlenmesi yasaktır.** Hasar gören izolasyon elektrik çarpmasına karşı koruma sağlamaz. Yapışıcı etiketler kullanın.

**Elektrikli el aletin üreticisi tarafından özel olarak geliştirilmemiş veya onaylanmamış aksesuar kullanmayın.** Herhangi bir aksesuarın elektrikli el aletinize uyması güvenli işletme için tek başına yeterli değildir.

**Elektrikli el aletin havalandırma aralıklarını metal olmayan araçlarla düzenli aralıklarla temizleyin.** Motor fanı tozu gövdenin içine çeker. Metal tozunun aşırı ölçüde birikmesi elektriksel tehlike yaratır.

**Aleti çalıştırmadan önce her defasında şebeke bağlantı kablosunda ve şebeke fişinde hasar olup olmadığını kontrol edin.**

**Tavsiye: Elektrikli aletini daima 30 mA veya daha düşük hatalı akım değerine sahip bir hatalı akım koruma şalteri (RCD) üzerinden çalıştırın.**

### El kol titreşimi

Bu talimatta belirtilen titreşim seviyesi EN 62841'e uygun bir ölçme yöntemi ile belirlenmiş olup, elektrikli el aletlerinin mukayesesinde kullanılabilir. Bu değer ayrıca kullanıcıya binen titreşim yükünün geçici olarak tahmin edilmesine de uygundur.

Belirtilen titreşim seviyesi elektrikli el aletin temel kullanımlarına aittir. Ancak elektrikli el aleti farklı uçlar veya yetersiz bakımla farklı işlerde kullanılacak olursa, titreşim seviyesinde farklılıklar ortaya çıkabilir. Bu da toplam çalışma süresinde kullanıcıya binen titreşim yükünü önemli ölçüde artırabilir.

Kullanıcıya binen titreşim yükünü tam olarak tahmin edebilmek için, aletin kapalı veya açık olduğu halde gerçekten kullanımda olmadığı süreler de dikkate alınmalıdır. Bu, toplam çalışma süresinde kullanıcıya binen titreşim yükünü önemli ölçüde azaltabilir. Kullanıcıyı titreşim etkilerine karşı korumak üzere ek güvenlik önlemleri tespit edin; örneğin: Elektrikli el aletin ve uçların bakımı, ellerin sıcak tutulması, iş süreçlerinin organize edilmesi.

### Çalışırken dikkat edilmesi gereken hususlar.

 Elektrikli el aletini her zaman çalışır durumda iş parçasına yöneltin.

Çalışırken elektrikli el aletini mümkün olduğu kadar iş parçası yüzeyine dik tutun.

Elektrikli el aletini düzenli ve hafif itme kuvvetli ile kesme yönünde hareket ettirin. Aşırı itme kuvveti uçların kullanım ömrünü önemli ölçüde kısaltır.

Saçları kaynak yerlerinden kesmeyin. Maksimum malzeme kalınlığını aşan çok katmanlı saçları kesmeyin.

Zimba ve matrisin kullanım ömürlerini uzatmak için kesme hattı boyunca bir kayıcı madde sürülmesi tavsiye olunur:

- Çelik saçları keserken: Kesme pastası veya kesme yağı,
- Alüminyum keserker: Gazyağı.

İçten kesme yapmak için önceden bir kılavuz delik açmak gereklidir; açılacak kılavuz deliğin çapı için "Teknik veriler" bölümüne bakın.

Elektrikli el aletini ancak kesme hattından dışarı çektikten sonra kapatın.

İş temposu düşüyor ve belirgin ölçüde daha fazla itme kuvveti gerekiyorsa zimba ve matris aşınmış demektir.

**BLK1.3TE (\*\*)/BLK1.3CSE (\*\*)/BLK1.6E (\*\*)/**

**BLK1.6LE (\*\*):** Zimba ve matris bilenemez.

**BLK2.0E (\*\*)/BLK3.5 (\*\*)/BLK5.0 (\*\*):** Bilenen zımbanın uzunluğu matrisin minimum uzunluğunu aşmıyorsa zimba – matris değil – bilenebilir.



Matris	Zımbanın minimum uzunluğu
<b>BLK2.0E (**):</b>	
3 13 09 040 00 2	45 mm
<b>BLK3.5 (**):</b>	
3 13 09 093 00 3	51,5 mm
3 13 09 094 00 1	51,5 mm
<b>BLK5.0 (**):</b>	
3 13 09 109 00 2	58,8 mm
3 13 09 107 00 0	56,6 mm
3 13 09 108 00 8	54,5 mm

**BLK2.0E (\*\*)/BLK3.5 (\*\*):** Şablonla kesme yaparken, zımbanın alt silindirik kısmı şablona temas ettirilir. Şablonla gerçek kesme kenarı arasındaki mesafe 2,5 mm'dir.

Şablon kalınlığı minimum 2 mm olmalıdır, şablonla iş parçasının toplam kalınlığı 5,5 mm'yi aşmamalıdır.

**BLK1.6E (\*\*):** Derin bükülü saçlar kesilirken opsiyonel olarak temin edilebilen Profil-Set 160 takılabilir. (Bakınız: Sayfa 14)

### Bakım ve müşteri servisi.

  Aşırı kullanım koşullarında metaller işlenirken elektrikli el aletin içinde iletkin tozlar birikebilir. Elektrikli el aletin koruyucu izolasyonu bundan olumsuz yönde etkilenebilir. Elektrikli el aletin iç kısmını sık sık basınçlı hava ile temizleyin veya bir hatalı akım koruma şalteri (FI) kullanın.

 Matris tutucu ile zimba arasındaki kayıcı yüzeyleri hafifçe yağlayın.

Asbeste temas eden ürünler onarım işlemine gönderilemez. Asbeste kirlenen ürünleri ülkenizdeki asbest içerikli atıklara ilişkin yasal mevzuata uygun olarak atın.

Elektrikli el aletin bağlantı kablosu hasar görecektir, üretici veya üreticinin temsilcisi tarafından değiştirilmelidir.

**Aşağıdaki parçaları gerektiğinde kendiniz de değiştirebilirsiniz:** Uçlar



## **Teminat ve garanti.**

Ürüne ilişkin teminat piyasaya sunulduğu ülkenin yasal düzenlemeleri çerçevesinde geçerlidir. Ayrıca FEIN, FEIN üretici garanti beyanına uygun bir garanti sağlar. Elektrikli el aletinizin teslimat kapsamında bu kullanma kılavuzunda tanımlanan veya şekli gösterilen aksesuarın sadece bir parçası da bulunabilir.

## **Uyumluluk beyanı.**

FEIN firması tek sorumlu olarak bu ürünün bu kullanım kılavuzunun son sayfasında belirtilen ilgili koşullara uygun olduğunu beyan eder.

Teknik belgelerin bulunduğu merkez:

C. & E. Fein GmbH,

D-73529 Schwäbisch Gmünd

## **Çevre koruma, tasfiye.**







Ambalaj malzemesi, kullanım ömrünü tamamlamış elektrikli el aletleri ve aksesuar çevre dostu geri kazanım merkezine gönderilmelidir.

Az eredeti kezelési útmutató fordítása.

## Felhasznált jelölések, rövidítések és fogalmak.

Szimbólumok, jelek	Magyarázat
	Mindenképpen olvassa el a mellékelt dokumentációt, mint például a kezelési útmutatót és a biztonsági tájékoztatót.
	Tartsa be az oldalsó szövegben vagy ábrán található utasításokat!
	Tartsa be az oldalsó szövegben vagy ábrán található utasításokat!
	Általános tiltó jel. Ez az eljárás tilos.
	Ezen munkalépés megkezdése előtt húzza ki a hálózati csatlakozó dugót a dugaszoló aljzatból. Ellenkező esetben az elektromos kéziszerszám véletlenszerű elindulása sérüléseket okozhat.
	A munkák közben használjon védőszemüveget.
	A munkák közben használjon zajcsökkentő fülvédőt.
	A munkák közben használjon kézvédőt.
	Fogantyú-felület
CE	A CE-jel igazolja, hogy az elektromos kéziszerszám megfelel az Európai Unió irányelveinek.
	<b>FIGYELMEZTETÉS</b> Ez a tájékoztató egy lehetséges veszélyes helyzetre figyelmeztet, amely súlyos vagy halálos sérüléshez vezethet.
	A használaton kívül helyezett elektromos kéziszerszámokat és egyéb elektrotechnikai és elektromos termékeket külön össze kell gyűjteni és a környezetvédelmi szempontoknak megfelelő újrafelhasználásra kell leadni.
	Bekapcsolás
	Kikapcsolás
	Kettős, vagy megerősített szigeteléssel ellátott termék
	Acél
	Alumínium
	Műanyag
	Alacsony löketség
	Magas löketség
(**)	Számjegyeket vagy betűket tartalmazhat
(Ax – Zx)	Jelölés belső célokra

Jel	Nemzetközi egység	Magyarországon használatos egység	Magyarázat
$P_1$	W	W	Teljesítményfelvétel
$P_2$	W	W	Leadott teljesítmény
$n_0$	/min, $\text{min}^{-1}$ , rpm, r/min	/perc	Üresjáratú löketség
$n_s$	m/min	m/perc	Vágási sebesség

Jel	Nemzetközi egység	Magyarországon használatos egység	Magyarázat
$U$	V	V	Feszültség
$f$	Hz	Hz	Frekvencia
$M...$	mm	mm	Méret, metrikus menet
$\varnothing$	mm	mm	Egy körkeresztmetszetű alkatrész átmérője
 Fe 400	mm	mm	max. anyagvastagság legfeljebb 400 N/mm <sup>2</sup> szilárdságú acélban
 Fe 600	mm	mm	max. anyagvastagság legfeljebb 600 N/mm <sup>2</sup> szilárdságú acélban
 Fe 800	mm	mm	max. anyagvastagság legfeljebb 800 N/mm <sup>2</sup> szilárdságú acélban
 Al 250	mm	mm	Legnagyobb anyagvastagság alumíniumban 250 N/mm <sup>2</sup>
	mm	mm	Belső kivágásokhoz szükséges előfurat átmérője
	mm	mm	Minimális belső kanyarodási ív
	kg	kg	Súly az „EPTA-Procedure 01” (01 EPTA-szabvány) szerint
$L_{pA}$	dB	dB	Hangnyomás szint
$L_{wA}$	dB	dB	Hangteljesítmény szint
$L_{pCpeak}$	dB	dB	Hangnyomásszint csúcserték
$K...$			Szórás
$a$	m/s <sup>2</sup>	m/s <sup>2</sup>	A rezgés kibocsátási összérték (a három irányban mért rezgés vektorösszege) az EN 62841 szabványnak megfelelően
$a_h$	m/s <sup>2</sup>	m/s <sup>2</sup>	Rezgés kibocsátási érték
	m, s, kg, A, mm, V, W, Hz, N, °C, dB, min, m/s <sup>2</sup>	m, s, kg, A, mm, V, W, Hz, N, °C, dB, perc, m/s <sup>2</sup>	Az SI nemzetközi egységrendszer alapegységei és levezetett egységei.

## Az Ön biztonsága érdekében.

### FIGYELMEZTETÉS Olvassa el az összes biztonsági figyelmeztetést

és előírást. A következőkben leírt előírások betartásának elmulasztása áramütésekhez, tűzhoz és/vagy súlyos testi sérülésekhez vezethet.

**Kérjük a későbbi használatra gondosan őrizze meg ezeket a biztonsági előírásokat és utasításokat.**



Ne használja ezt az elektromos kéziszerszámot, mielőtt gondosan el nem olvasta és meg nem értette ezt a kezelési útmutatót és a mellékelt „Általános biztonsági tájékoztatót” (dokumentáció száma: 3 41 30 465 06 0). A fent megnevezett dokumentációt a későbbi használatához őrizze meg és az elektromos kéziszerszám továbbadása vagy eladása esetén adja tovább az új tulajdonosnak. Ugyanígy tartsa be az idevonatkozó helyi munkavédelmi rendelkezéseket.

### Az elektromos kéziszerszám rendeltetése:

A FEIN cég által engedélyezett betétszámokkal és tartozékokkal, kézzel vezetett lemezolléként, az időjárás behatásaitól védett környezetben, lemezekben vízhozóvezetés nélkül készített kivágások és kis sugarú ívek vágására szolgál.

**BLK3.5/BLK5.0 (\*\*):** Ez az elektromos kéziszerszám egy megfelelő teljesítményű váltakozó áramú generátorról is üzemeltethető, amely megfelel az ISO 8528 szabványban meghatározott G2 kiviteli osztály követelményeinek. Egy generátor mindenekelőtt akkor NEM felel meg ennek a szabványnak, ha az úgynevezett torzítási tényező túllépi a 10 %-ot. Ha kétségei vannak, tájékozódjon az Ön által használt generátor tulajdonságairól.

### Biztonsági információk.

**Használja a berendezéssel együtt szállított pótfogantyúkat.** Ha elveszti az uralmát a berendezés felett, ez sérülésekhez vezethet.

**Viseljen személyi védőfelszerelést. Használjon az alkalmazásnak megfelelő teljes védőálarcot, szemvédőt vagy védőszemüveget. Amennyiben célszerű, viseljen porvédő álarcot, zajtompító fülvédőt, védő kesztyűt vagy különleges kötényt, amely távol tartja a csiszolószerszám- és anyagreszecskéket.** Mindenképpen védje meg a szemét a kirepülő idegen anyagoktól, amelyek a különböző alkalmazások során keletkeznek. A por- vagy védőálarcnak meg kell szűrnie a használat során keletkező port. Ha hosszú ideig ki van téve az erős zaj hatásának, elvesztheti a hallását.

**A megmunkálásra kerülő munkadarabot megfelelően rögzítse.** Egy befogó szerkezettel rögzített munkadarab biztonságosabban van rögzítve, mintha csak a kezével tartaná.

**Az elektromos kéziszerszámra táblákat és jeleket csavarokkal vagy szegecsekkel felerősíteni tilos.** Egy megrongálódott szigetelés már nem nyújt védelmet az áramütés ellen. Használjon öntapadós matricákat.

**Ne használjon olyan tartozékokat, amelyeket nem az elektromos kéziszerszámot gyártó cég fejlesztett ki, vagy amelynek használatát az nem engedélyezte.** Biztonságos üzemelést csak úgy lehet elérni, ha a tartozékok pontosan hozzillik az Ön elektromos kéziszerszámaéhoz.

**Rendszeresen tisztítsa ki egy fémmentes tárggyal az elektromos kéziszerszám szellőzőnyílásait.** A motorventilátor beszívja a port a motorházba. Ez túlságosan sok fémport felgyülemzése esetén villamos zárlatot okozhat.

**Üzembevétele előtt ellenőrizze, nincs-e megrongálódva a hálózati csatlakozó vezeték és a csatlakozó dugó.**

**Ajánlás: Az elektromos kéziszerszámot mindig csak egy 30 mA vagy annál alacsonyabb méretezési áramú hibaáram védőkapcsolón (RCD) keresztül üzemeltesse.**

### Kéz-kar vibráció

Az ezen előírásokban megadott rezgésszint az EN 62841 szabványban rögzített mérési módszerrel került meghatározásra és a készülékek összehasonlítására ez az érték felhasználható. Az érték a rezgési terhelés ideiglenes megbecsülésére is alkalmazható.

A megadott rezgésszint az elektromos kéziszerszám fő alkalmazási területeire vonatkozik. Ha az elektromos kéziszerszámot más célokra, eltérő szerszámokkal, vagy nem kielégítő karbantartás mellett használják, a rezgésszint a fenti értékektől eltérhet. Ez az egész munkaidőre vonatkozó rezgési terhelést lényegesen mértékben megnövelheti.

A rezgési terhelés pontos megbecsüléséhez figyelembe kell venni azokat az időszakokat is, amikor a berendezés kikapcsolt állapotban van, vagy amikor be van ugyan kapcsolva, de nem kerül ténylegesen használatra. Ez az egész munkaidőre vonatkozó rezgési terhelést lényegesen mértékben csökkentheti. Hozzon kiegészítő biztonsági intézkedéseket a kezelőnek a rezgések hatása elleni védelmére, például: az elektromos kéziszerszám és a szerszámok megfelelő karbantartása, a kezek melegen tartása, a munkafolyamatok átgondolt megszervezése.

### Kezelési tájékoztató.



Az elektromos kéziszerszámot csak bekapcsolva vigye fel a megmunkálásra kerülő munkadarabra. Munka közben az elektromos kéziszerszámot lehetőleg a megmunkálásra kerülő munkadarabra merőlegesen tartsa.

Vezesse az elektromos kéziszerszámot egyenletesen és könnyedén tolva a vágási irányban. A túl erős előtolás a tartozékok élettartamát lényegesen mértékben csökkenti.

A fémlemezeket ne a hegesztési pontokban vágja. Ne vágjon olyan többretegű fémlemezeket, amelyek túllépik a maximális anyagvastagságot.

A bélyeg és a matrica élettartamának megnövelésére ajánlatos a tervezett vágási vonal mentén kenőanyagot felvinni az anyagra:

- acéllemezek vágása esetén: vágópasztát vagy hűtőkenőfolyadékot,
- alumíniumlemezek vágása esetén: petróleumot.

Egy belső kivágás létrehozásához egy előfuratra van szükség, a furat átmérőjét lásd „Műszaki adatok”.

Az elektromos kéziszerszámot csak azután kapcsolja ki, miután kihúzta azt a vágási vonalból.

A bélyegek és matricák elhasználódását abból lehet a legjobban észrevenni, hogy az előtoláshoz szükséges erő lényegesen magasabb, és a haladási sebesség alacsonyabb lesz.

**BLK1.3TE (\*\*)/BLK1.3CSE (\*\*)/BLK1.6E (\*\*)/BLK1.6LE (\*\*):** A bélyegeket és matricákat nem lehet utánélezni.

**BLK2.0E (\*\*)/BLK3.5 (\*\*)/BLK5.0 (\*\*):** A bélyeget – de nem a matricát – után lehet köszörülni, ha a leköszörült bélyeg hossza nem lesz kisebb a matrica minimális méreténél.

Matrica	A bélyeg legkisebb hosszúsága
<b>BLK2.0E (**):</b>	
3 13 09 040 00 2	45 mm
<b>BLK3.5 (**):</b>	
3 13 09 093 00 3	51,5 mm
3 13 09 094 00 1	51,5 mm
<b>BLK5.0 (**):</b>	
3 13 09 109 00 2	58,8 mm
3 13 09 107 00 0	56,6 mm
3 13 09 108 00 8	54,5 mm

**BLK2.0E (\*\*)/BLK3.5 (\*\*):** A sablon segítségével történő vágásoknál a sablont a bélyegvezető alsó hengeres része tapogatja le. A sablon és a tényleges vágóél közötti távolság 2,5 mm.

A sablon vastagsága legalább 2 mm legyen, a sablon és a megmunkálásra kerülő munkadarab vastagságának összege nem haladhatja meg a 5,5 mm-t.

**BLK1.6E (\*\*):** A mélyhúzott fémlemezek megmunkálásához a szerszámra fel lehet szerelni az opcióként kapható Profil-Set 160 profilkészletet. (lásd a 14 oldalon)

## Üzembentartás és vevőszolgálat.



Különösen hátrányos körülmények fennállása esetén fémek megmunkálásakor az elektromos kéziszerszám belsejében elektromosan vezetőképes por rakódhat le. Ez hátrányos hatással lehet az elektromos kéziszerszám védőszigetelésére. Fújja ki gyakran az elektromos kéziszerszám belső terét a szellőzőnyíláson keresztül száraz és olajmentes préslevegővel és a iktasson be a hálózati vezeték elé egy hibaáram védőkapcsolót (FI).



Kissé zsírozza be a matricatartó és a bélyeg közötti csúszó felületeket.

Az olyan termékeket, amelyek azbeszttel kerültek érintkezésbe, nem szabad javításra leadni. Az azbeszttel szennyezett termékeket az adott országban érvényes, az azbeszttel tartalmazó hulladékokra vonatkozó előírásoknak megfelelően kell ártalmatlanítani.

Ha az elektromos kéziszerszám csatlakozó vezetéke megsérült, azt a gyártóval vagy annak képviselőjével ki kell cseréltetni.

**A következő alkatrészeket szükség esetén Ön is kicserélheti:** Szerszám

## Jótállás és szavatosság.

A termékre vonatkozó jótállás a forgalomba hozási országban hatályos törvényes rendelkezéseknek megfelelően érvényes. Termékeinket ezen túlmenően a FEIN jótállási nyilatkozatában leírtaknak megfelelő kiterjesztett garanciával szállítjuk.

Az elektromos kéziszerszám szállítási terjedelmében lehet, hogy az ezen kezelési útmutatóban leírásra vagy ábrázolásra került tartozékoknak csak egy része található meg.

## Megfelelőségi nyilatkozat.

A FEIN egyedüli felelőséggel kijelenti, hogy ez a termék megfelel az ezen kezelési útmutató utolsó oldalán megadott idevonatkozó előírásoknak.

A műszaki dokumentáció a következő helyen található:

















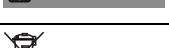

C. & E. Fein GmbH,  
D-73529 Schwäbisch Gmünd

## Környezetvédelem, hulladékkezelés.







A csomagolásokat, a selejtes elektromos kéziszerszámokat és tartozékokat a környezetvédelmi szempontoknak megfelelően kell újra felhasználni.

Překlad původního návodu k obsluze.

## Použité symboly, zkratky a pojmy.

Symbol, značka	Vysvětlení
	Nezbytně čtěte přiložené dokumenty jako návod k obsluze a všeobecná bezpečnostní upozornění.
	Uposlechněte pokynů ve vedle stojícím textu nebo grafice!
	Uposlechněte pokynů ve vedle stojícím textu nebo grafice!
	Všeobecná značka zákazu. Toto počínání je zakázané.
	Před tímto pracovním krokem vytáhněte síťovou zástrčku ze síťové zásuvky. Jinak existuje nebezpečí poranění díky neúmyslnému rozběhu elektronářadí.
	Při práci použijte ochranu očí.
	Při práci použijte ochranu sluchu.
	Při práci použijte ochranu rukou.
	Oblast uchopení
	Potvrzuje shodu elektronářadí se směrnicemi evropského společenství.
	Toto upozornění ukazuje možnou nebezpečnou situaci, která může vést k vážným poraněním nebo smrti.
	Vyřazené elektronářadí a další elektrotechnické a elektrické výrobky rozebrané shromážděte a dodejte k opětovnému zhodnocení nepoškozujícímu životní prostředí.
	Zapnutí
	Vypnutí
	Výrobek s dvojitou nebo zesílenou izolací
	Ocel
	Hliník
	Umělá hmota
	Malý počet zdvihů
	Velký počet zdvihů
(**)	může obsahovat číslice nebo písmena
(Ax – Zx)	Označení pro interní účely

Značka	Jednotka mezinárodní	Jednotka národní	Vysvětlení
$P_1$	W	W	Příkon
$P_2$	W	W	Výkon
$n_0$	/min, $\text{min}^{-1}$ , rpm, r/min	$\text{min}^{-1}$	Počet zdvihů při běhu naprázdno

Značka	Jednotka mezinárodní	Jednotka národní	Vysvětlení
$n_S$	m/min	m/min	Střížná rychlost
$U$	V	V	Jmenovité napětí
$f$	Hz	Hz	Frekvence
$M_{...}$	mm	mm	Rozměr, metrický závit
$\emptyset$	mm	mm	Průměr kulatého dílu
 Fe 400	mm	mm	max. tloušťka materiálu z oceli o pevnosti do 400 N/mm <sup>2</sup>
 Fe 600	mm	mm	max. tloušťka materiálu z oceli o pevnosti do 600 N/mm <sup>2</sup>
 Fe 800	mm	mm	max. tloušťka materiálu z oceli o pevnosti do 800 N/mm <sup>2</sup>
 Al 250	mm	mm	max. tloušťka materiálu z hliníku o pevnosti do 250 N/mm <sup>2</sup>
	mm	mm	Průměr předvrtání pro vnitřní výřezy
	mm	mm	Vnitřní poloměr oblouku, minimálně
	kg	kg	Hmotnost podle EPTA-Procedure 01
$L_{pA}$	dB	dB	Hladina akustického tlaku
$L_{wA}$	dB	dB	Hladina akustického výkonu
$L_{pCpeak}$	dB	dB	Špičková hladina akustického tlaku
$K_{...}$			Nepřesnost
$a$	m/s <sup>2</sup>	m/s <sup>2</sup>	Hodnota emise vibrací podle EN 62841 (vektorový součet tří os)
$a_h$	m/s <sup>2</sup>	m/s <sup>2</sup>	Hodnota emise vibrací
	m, s, kg, A, mm, V, W, Hz, N, °C, dB, min, m/s <sup>2</sup>	m, s, kg, A, mm, V, W, Hz, N, °C, dB, min, m/s <sup>2</sup>	Základní a odvozené jednotky z mezinárodní soustavy jednotek SI.

## Pro Vaši bezpečnost.

### **VAROVÁNÍ** Čtěte všechna varovná upozornění a pokyny. Zanedbání při

dodržování varovných upozornění a pokynů mohou mít za následek zásah elektrickým proudem, požár a/nebo těžká poranění.

### Všechna varovná upozornění a pokyny do budoucna uschovejte.

 Toto elektronářadí nepoužívejte, dokud jste si důkladně nepřečetli a zcela neporozuměli tomuto návodu k obsluze a též přiloženým „Všeobecným bezpečnostním upozorněním“ (číslo spisu 3 41 30 465 06 0). Uchovejte uvedené podklady k pozdějšímu použití a předejte je při zapůjčení nebo prodeji elektronářadí. Dbejte rovněž příslušných národních ustanovení ochrany při práci.

## Určení elektronářadí:

ruční prostřihovač plechu pro stříhání plechů, pro výřezy a úzké oblouky pomocí firmou FEIN schválených pracovních nástrojů a příslušenství bez přívodu vody v prostředí chráněném před povětrnostními vlivy.

**BLK3.5/BLK5.0 (\*\*):** Toto elektronářadí je zamýšleno i pro používání na generátorech střídavého proudu s dostatečným výkonem, jež vyhovují normě ISO 8528, třída provedení G2. Těto normě nevyhovují zejména tehdy, když takzvaný činitel harmonického zkreslení překračuje 10 %. Při pochybnosti se na Vámi používaný generátor informujte.

### Speciální bezpečnostní předpisy.

**Používejte se strojem dodávané přidavné rukojeti.** Ztráta kontroly může vést k poraněním.

**Noste osobní ochranné vybavení. Podle aplikace použijte ochranu celého obličeje, ochranu očí nebo ochranné brýle. Taktéž adekvátně noste ochrannou masku proti prachu, ochranu sluchu, ochranné rukavice nebo speciální zástěru, jež Vás ochrání před malými částicemi brusiva a materiálu. Oči mají být chráněny**

řed odletujícími cizími tělisky, jež vznikají při různých aplikacích. Protiprachová maska či respirátor musejí při používání vznikající prach odfiltrovat. Pokud jste dlouho vystaveni silnému hluku, můžete utrpět ztrátu sluchu.

**Zajistěte obrobek.** Obrobek držný upínacím přípravkem je držen bezpečněji než ve Vaší ruce.

**Je zakázáno šroubovat nebo nýtovat na elektronářadí štítky nebo značky.** Poškozená izolace nenabízí žádnou ochranu proti úderu elektrickým proudem. Použijte nalepovací štítky.

**Nepoužívejte žádné příslušenství, které nebylo speciálně vyvinuto nebo povoleno výrobcem elektronářadí.** Bezpečný provoz není dán sám od sebe tím, že příslušenství lícuje na Vaše elektronářadí.

**Pravidelně čistěte větrací otvory elektronářadí nekovovými nástroji. Ventilátor motoru vtahuje prach do tělesa.** To může způsobit při nadměrném nahromadění kovového prachu elektrické ohrožení.

**Před uvedením do provozu zkontrolujte vedení síťových přípojky a síťovou zástrčku na poškození.**

**Doporučení: elektronářadí provozujte vždy přes proudový chránič (RCD) s jmenovitým svodovým proudem 30 mA či méně.**

### Vibrace rukou či paží

V těchto pokynech uvedená úroveň vibrací byla změřena podle měřících metod normovaných v EN 62841 a může být použita pro vzájemně porovnatelné elektronářadí. Hodí se i pro předběžný odhad zatížení vibracemi.

Uvedená úroveň vibrací reprezentuje hlavní použití elektronářadí. Pokud ovšem bude elektronářadí nasazeno pro jiná použití, s odlišnými nasazovacími nástroji nebo s nedostatečnou údržbou, může se úroveň vibrací lišit. To může zatížení vibracemi po celou pracovní dobu zřetelně zvýšit.

Pro přesný odhad zatížení vibracemi by měly být zohledněny i doby, v nichž je stroj vypnutý nebo sice běží, ale fakticky není nasazen. To může zatížení vibracemi po celou pracovní dobu zřetelně zredukovat. Stanovte dodatečná bezpečnostní opatření k ochraně obsluhy před účinkem vibrací jako např.: údržba elektronářadí a nasazovacích nástrojů, udržování teplých rukou, organizace pracovních procesů.

### Pokyny k obsluze.



Jen zapnuté elektronářadí vedte proti obrobku.

Držte elektronářadí při střihání pokud možno kolmo vůči povrchu obrobku.

Vedte elektronářadí rovnoměrně a s lehkým posuvem ve směru střihu. Příliš silný posuv výrazně snižuje životnost pracovních nástrojů.

Nestříhejte plechy na místech svarů. Nestříhejte žádné vícevrstvé plechy, které překračují maximální tloušťku materiálu.

Pro zvýšení životnosti razníku a matrice se doporučuje nanést podél plánované čáry střihu kluzný prostředek:

- pro střihy do ocelového plechu: Feznou pastu nebo řezný olej,
- pro střihy do hliníku: petrolej.

Pro vystřížení vnitřních výřezů je nutné předvrtání, průměr otvoru viz „Technická data“.

Elektronářadí vypněte teprve poté, co jste jej vytáhli ze střizné stopy.

Znakem pro opotřebované razníky a matrice je zřetelně zvýšená nutná síla posuvu při menším postupu práce.

**BLK1.3TE (\*\*)/BLK1.3CSE (\*\*)/BLK1.6E (\*\*)/**

**BLK1.6LE (\*\*):** Razník a matrici nelze přebrousit.

**BLK2.0E (\*\*)/BLK3.5 (\*\*)/BLK5.0 (\*\*):** razník – nikoli matrici – lze přebrousit, pokud délka přebroušeného razníku nebude menší, než nejmenší délka matrice.

Matrice	Minimální délka razníku
<b>BLK2.0E (**):</b>	
3 13 09 040 00 2	45 mm
<b>BLK3.5 (**):</b>	
3 13 09 093 00 3	51,5 mm
3 13 09 094 00 1	51,5 mm
<b>BLK5.0 (**):</b>	
3 13 09 109 00 2	58,8 mm
3 13 09 107 00 0	56,6 mm
3 13 09 108 00 8	54,5 mm

**BLK2.0E (\*\*)/BLK3.5 (\*\*):** při prostřihování podle šablony je šablona kopírována spodní válcovou částí vedení razníku. Vzdálenost mezi šablonou a skutečnou střížnou hranou činí 2,5 mm.

Šablona by měla být minimálně 2 mm silná, celková tloušťka šablony a obrobku nesmí překročit 5,5 mm.

**BLK1.6E (\*\*):** Pro opracování hluboce profilovaných plechů lze volitelně namontovat dostupnou profilovou sadu 160. (viz strana 14)

### Údržba a servis.



Při extrémních podmínkách nasazení se může při opracování kovů uvnitř elektronářadí usazovat vodivý prach.

Ochranná izolace elektronářadí může být narušena. Často vyfukujte větracími otvory vnitřní prostor elektronářadí pomocí suchého tlakového vzduchu bez oleje a předradte proudový chránič (FI).



Kluzné plochy mezi nosičem matrice a razníkem lehce namažte.

Výrobky, které přišly do styku s azbestem, nesmějí být předány do opravy. Azbestem kontaminované výrobky zlikvidujte podle v dané zemi platných předpisů pro likvidaci odpadů s obsahem azbestu.

Pokud je poškozený připojovací kabel, musí být vyměněn výrobcem nebo jeho obchodním zastoupením.

**Následující díly můžete, je-li třeba, vyměnit sami:**

Nasazovací nástroje



## **Záruka a ručení.**

Záruka na výrobek platí podle zákonných ustanovení země uvedení do provozu. Nad to navíc poskytuje firma FEIN záruku podle prohlášení o záruce výrobce FEIN.

V obsahu dodávky Vašeho elektronářadí může být obsažen i jen jeden díl příslušenství popsaného nebo zobrazeného v tomto návodu k obsluze.

## **Prohlášení o shodě.**

Firma FEIN prohlašuje ve výhradní zodpovědnosti, že tento výrobek odpovídá příslušným ustanovením uvedeným na poslední straně tohoto návodu k obsluze.

Technické podklady u:

C. & E. Fein GmbH,



















D-73529 Schwäbisch Gmünd

## **Ochrana životního prostředí, likvidace.**







Obaly, vyřazené elektronářadí a příslušenství dodejte k opětovnému zhodnocení nepoškozujícím životní prostředí.

## Preklad originálneho návodu na použitie.

## Používané symboly, skratky a pojmy.

Symbol, značka	Vysvetlenie
	Bezpodmienečne si prečítajte priloženú dokumentáciu ako Návod na použitie a Všeobecné bezpečnostné predpisy.
	Dodržiavajte pokyny uvedené v priloženom texte alebo na obrázkoch!
	Dodržiavajte pokyny uvedené v priloženom texte alebo na obrázkoch!
	Značka všeobecného zákazu. Táto činnosť je zakázaná.
	Pred každým pracovným úkonom na náradí vyťahnite zástrčku zo zásuvky. Inak hrozí následkom neúmyselného rozbehnutia ručného elektrického náradia nebezpečenstvo poranenia.
	Pri práci používajte pomôcku na ochranu zraku.
	Pri práci používajte chrániče sluchu.
	Pri práci používajte pracovné rukavice.
	Uchopovacia časť náradia
CE	Potvrďuje konformitu ručného elektrického náradia so smernicami Európskeho spoločenstva.
 <b>POZOR</b>	Toto upozornenie poukazuje na možnú nebezpečnú situáciu, ktorá môže viesť k vážnym poraneniam alebo môže spôsobiť smrť.
	Vyradené ručné elektrické náradie a iné elektrické a elektrotechnické výrobky zbierajte ako triedený odpad a dajte ich na recykláciu zodpovedajúcu ochrane životného prostredia.
	Zapnúť
	Vypnúť
	Výrobok s dvojistou alebo zosilnenou izoláciou
	Oceľ
	Hliník
	Plasty
	Nízka frekvencia zdvihov
	Vysoká frekvencia zdvihov
(**)	môže obsahovať číslce alebo písmená
(Ax - Zx)	Označenie na interné účely

Značka	Medzinárodná jednotka	Národná jednotka	Vysvetlenie
$P_1$	W	W	Prikon
$P_2$	W	W	Výkon

Značka	Medzinárodná jednotka	Národná jednotka	Vysvetlenie
$n_0$	/min, min <sup>-1</sup> , rpm, r/min	min <sup>-1</sup>	Počet voľnoběžných zdvihov
$n_5$	m/min	m/min	Rezná rýchlosť
$U$	V	V	Menovité napätie
$f$	Hz	Hz	Frekvencia
$M...$	mm	mm	Rozmer, metrický závit
$\varnothing$	mm	mm	Priemer okrúhlej súčiastky
 Fe 400	mm	mm	max. hrúbka oceľového materiálu do 400 N/mm <sup>2</sup>
 Fe 600	mm	mm	max. hrúbka oceľového materiálu do 600 N/mm <sup>2</sup>
 Fe 800	mm	mm	max. hrúbka oceľového materiálu do 800 N/mm <sup>2</sup>
 Al 250	mm	mm	max. hrúbka hliníkového materiálu 250 N/mm <sup>2</sup>
	mm	mm	Priemer predvrtania pre vnútorné výrezy
	mm	mm	s polomerom vnútorných oblúkov minimálne
	kg	kg	Hmotnosť podľa EPTA-Procedure 01
$L_{pA}$	dB	dB	Hladina zvukového tlaku
$L_{wA}$	dB	dB	Hladina akustického tlaku
$L_{pCpeak}$	dB	dB	Špičková hodnota hladiny akustického tlaku
$K...$			Nepresnosť merania
$a$	m/s <sup>2</sup>	m/s <sup>2</sup>	Hodnota emisie vibrácií podľa normy EN 62841 (súčet vektorov troch smerov)
$a_h$	m/s <sup>2</sup>	m/s <sup>2</sup>	Hodnota emisie vibrácií
	m, s, kg, A, mm, V, W, Hz, N, °C, dB, min, m/s <sup>2</sup>	m, s, kg, A, mm, V, W, Hz, N, °C, dB, min, m/s <sup>2</sup>	Základné a odvodené jednotky Medzinárodného systému jednotiek <b>SI</b> .

## Pre Vašu bezpečnosť.

**⚠ POZOR** Prečítajte si všetky Výstražné upozornenia a bezpečnostné pokyny.

Zanedbanie dodržiavania Výstražných upozornení a pokynov uvedených v nasledujúcom texte môže mať za následok zásah elektrickým prúdom, spôsobíť požiar a/alebo ťažké poranenie.

**Tieto Výstražné upozornenia a bezpečnostné pokyny starostlivo uschovajte na budúce použitie.**

 Nepoužívajte toto ručné elektrické náradie predtým, ako si dôkladne prečítate tento Návod na používanie ako aj priložené „Všeobecné bezpečnostné pokyny“ (spisové číslo 3 41 30 465 06 0) a kým úplne neporozumiete ich obsahu. Uvedené podklady si dobre uschovajte na neskoršie použitie a v prípade odovzdania ručného elektrického náradia alebo predaja inej osobe ich odovzdajte s náradím.

Rovnako dodržiavajte aj príslušné národné ustanovenia o ochrane zdravia pri práci.

## Určenie ručného elektrického náradia:

ručný strihač plechu na strihanie plechov, na výrezy a úzke oblúky bez prívodu vody a v prostredí chránenom pred vplyvmi vonkajšieho podnebia a počasia s pracovnými nástrojmi a príslušenstvom schválenými firmou FEIN.

**BLK3.5/BLK5.0 (\*\*):** Toto ručné elektrické náradie je konštruované aj na používanie pomocou trojfázových generátorov s dostatočným výkonom, ktoré zodpovedajú norme ISO 8528, triede vyhotovenia G2. Tejto norme nezodpovedá predovšetkým to, ak sa prekročí činiteľ harmonického skreslenia v hodnote 10 %. V prípade pochybností sa poinformujte o generátore, ktorý používate.

## Špeciálne bezpečnostné pokyny.

**Používajte prídavné rukoväte, ktoré boli dodané s náradím.** Strata kontroly nad náradím môže mať za následok poranenie.

**Používajte osobné ochranné prostriedky.** Podľa druhu použitia náradia používajte ochranný štít na celú tvár, štít na oči alebo ochranné okuliare. Pokiaľ je to primerané, používajte ochrannú dýchaciu masku, chrániče sluchu, pracovné rukavice alebo špeciálnu

### **zásteru, ktorá Vás ochráni pred odletujúcimi drobnými časticami brusiva a obrábaného materiálu.**

Predovšetkým oči treba chrániť pred odletujúcimi cudzími telieskami, ktoré vznikajú pri rôznom spôsobe používania náradia. Ochrana proti prachu alebo ochranná dýchacia maska musia predovšetkým odfiltrovať konkrétny druh prachu, ktorý vzniká pri danom druhu použitia náradia. Keď je človek dlhšiu dobu vystavený hlasnému hluku, môže utrpieť stratu sluchu.

**Zabezpečte obrobok.** Obrobok upnutý pomocou upínacieho zariadenia je bezpečnejší ako ten, ktorý pridržiate rukou.

### **Je zakázané skrutkovať alebo nitovať na ručné elektrické náradie nejaké štítky alebo značky.**

Poškodená izolácia neposkytuje žiadnu ochranu pred zásahom elektrickým prúdom. Používajte samolepiace štítky.

### **Nepoužívajte žiadne príslušenstvo, ktoré nebolo špeciálne vyvinuté alebo schválené výrobcom ručného elektrického náradia.**

Bezpečná prevádzka nie je zaručená iba tým, že sa určité príslušenstvo na Vaše ručné elektrické náradie hodí.

### **Pravidelne čistíte vetracie otvory ručného elektrického náradia pomocou nejakých nekovových nástrojov.**

Ventilátor elektromotora vŕhaje do telesa náradia prach. V prípade nadmierneho nahromadenia kovového prachu to môže spôsobiť ohrozenie elektrickým prúdom.

### **Ak chcete náradie používať, skontrolujte najprv, či nie je poškodená elektrická privodná snúra a zástrčka.**

**Odporúčanie: Používajte toto ručné elektrické náradie vždy iba cez ochranný spínač pri poruchových prúdoch (RCD) s kalkulovaným poruchovým prúdom 30 mA alebo menej.**

### **Vibrácie ruky a predlaktia**

Úroveň vibrácií uvedená v týchto pokynoch bola nameraná podľa meracieho postupu uvedeného v norme EN 62841 a možno ju používať na vzájomné porovnanie rôznych typov ručného elektrického náradia. Hodí sa aj na predbežný odhad zaťaženia vibráciami.

Uvedená hladina zaťaženia vibráciami reprezentuje hlavné druhy používania tohto ručného elektrického náradia. Avšak v takých prípadoch, keď sa toto ručné elektrické náradie využíva na iné druhy použitia, s odlišnými pracovnými nástrojmi, alebo ak sa podrobuje nedostatočnej údržbe, môže sa hladina zaťaženia vibráciami od týchto hodnôt odlišovať. To môže výrazne zvýšiť zaťaženie vibráciami počas celej pracovnej doby.

Na presný odhad zaťaženia vibráciami počas určitého časového úseku práce s náradím treba zohľadniť doby, počas ktorých je ručné elektrické náradie vypnuté alebo doby, keď je náradie síce zapnuté a beží, ale v skutočnosti nepracuje. Táto okolnosť môže výrazne redukovať zaťaženie vibráciami počas celej pracovnej doby.

Na ochranu osoby pracujúcej s náradím pred účinkami zaťaženia vibráciami vykonajte ďalšie bezpečnostné opatrenia, ako sú napríklad: Údržba ručného elektrického náradia a používaných pracovných nástrojov, zabezpečenie zachovania teploty rúk, organizácia jednotlivých pracovných úkonov.

## **Návod na používanie.**



Prisúvajte ručné elektrické náradie k obrobku iba v zapnutom stave.

Pri strihaní vedte ručné elektrické náradie podľa možnosti kolmo k povrchovej ploche obrobku.

Ručné elektrické náradie vedte rovnomerne a s jemným posuvom v smere rezu. Príliš veľký posuv výrazne znižuje životnosť používaných pracovných nástrojov.

Neprestrihujte plechy na miestach, kde boli zvráné. Nestrihajte žiadne viacvrstvové plechy, ktorých hrúbka presahuje maximálnu dovolenú hrúbku obrobku.

Aby ste dosiahli zvýšenie životnosti razníka a matrice, odporúčame Vám naniest pozdĺž plánovanej línie rezu nejaký klzný prostriedok:

- pri strihaní do oceleového plechu: rezaciu pastu alebo rezací olej,
- pre rezanie do hliníka: petrolej.

Na vystrihovanie vnútorného výrezu je potrebné urobiť predvrtanie, priemer vrtu pozri v časti „Technické údaje“.

Ručné elektrické náradie vypínajte vždy až potom, keď ste ho vytiahli z reznej hrany.

Ukazovateľom opotrebenia razníka a matrice je výrazné zvýšenie sily potrebnej na posuv a súčasné spomalenie rýchlosti práce.

**BLK1.3TE (\*\*)/BLK1.3CSE (\*\*)/BLK1.6E (\*\*)/BLK1.6LE (\*\*):** Razník ani matrica sa nedajú brúsiť.

**BLK2.0E (\*\*)/BLK3.5 (\*\*)/BLK5.0 (\*\*):** Razník – nie matrica – sa dá brúsiť v tom prípade, ak nie je dĺžka prebrúseného razníka menšia ako minimálna dĺžka predanú matricu.

Matrica	Minimálna dĺžka razníka
<b>BLK2.0E (**):</b>	
3 13 09 040 00 2	45 mm
<b>BLK3.5 (**):</b>	
3 13 09 093 00 3	51,5 mm
3 13 09 094 00 1	51,5 mm
<b>BLK5.0 (**):</b>	
3 13 09 109 00 2	58,8 mm
3 13 09 107 00 0	56,6 mm
3 13 09 108 00 8	54,5 mm

**BLK2.0E (\*\*)/BLK3.5 (\*\*):** Pri prestrihovaní podľa šablóny sa sníma tvar šablóny dolnou valcovitou časťou vedenia razníka. Vzdialenosť medzi šablónou a skutočnou reznou hranou je 2,5 mm.

Použitá šablóna by mala byť hrubá minimálne 2 mm, celková hrúbka šablóny a obrobku nesmie prekročiť hodnotu 5,5 mm.

**BLK1.6E (\*\*):** Na obrábanie trapézových plechov s hlbokým prehĺbením sa dá ako opcia použiť profilová sada Profil-Set 160, ktorú si môžete objednať. (pozri strana 14)

## Údržba a autorizované servisné stredisko.



Pri extrémnych prevádzkových podmienkach sa môže pri obrábaní kovov vnútri náradia usádzať jemný dobre vodivý prach. To môže poškodiť ochrannú izoláciu ručného elektrického náradia. V častých intervaloch prefúkajte vnútorný priestor ručného elektrického náradia cez vetracie štrbiny suchým vzduchom neobsahujúcim olej a náradie pripájajte cez ochranný spínač pri poruchových prúdoch (FI).



Klzné plochy medzi držiakom matrice a razníkom potrite jemne tukom.

Produkty, ktoré boli v kontakte s azbestom, sa nesmú dávať do opravy. Produkty kontaminované azbestom treba dať na likvidáciu podľa predpisov pre likvidáciu odpadu obsahujúceho azbest, ktoré platia vo Vašej krajine.

Keď je poškodená prívodná šnúra elektrického náradia, treba ju dať vymeniť výrobcovi alebo jeho zástupcovi.

### V prípade potreby vymeňte nasledujúce súčiastky:

Pracovné nástroje

## Zákonná záruka a záruka výrobcu.

Zákonná záruka na produkt platí podľa zákonných predpisov v krajine uvedenia do prevádzky. Firma FEIN okrem toho poskytuje záruku podľa vyhlásenia výrobcu FEIN o záruke.

V základnej výbave Vášho ručného elektrického náradia sa môže nachádzať len časť príslušenstva popísaného alebo zobrazeného v tomto Návoде na používanie.

## Vyhlasenie o konformite.

Firma FEIN vyhlasuje na svoju výlučnú zodpovednosť, že tento produkt sa zhoduje s príslušnými normatívnymi dokumentmi uvedenými na poslednej strane tohto Návođu na používanie.

Technické podklady sa nachádzajú na adrese:





















C. & E. Fein GmbH,  
D-73529 Schwäbisch Gmünd

## Ochrana životného prostredia, likvidácia.







Obaly, výrobky, ktoré doslúžili, a príslušenstvo dajte na recykláciu zodpovedajúcu ochrane životného prostredia.

## Tłumaczenie oryginalnej instrukcji eksploatacji.

## Użyte symbole, skróty i pojęcia.

Symbol, znak	Objaśnienie
	Załączone dokumenty, tzn. instrukcję eksploatacji i ogólne wskazówki bezpieczeństwa należy koniecznie przeczytać.
	Należy stosować się do zaleceń zawartych w znajdującym się obok tekście lub na rysunku!
	Należy stosować się do zaleceń zawartych w znajdującym się obok tekście lub na rysunku!
	Ogólne znaki zakazu. Ten sposób postępowania jest surowo wzbroniony.
	Przed tym etapem pracy należy wyjąć wtyczkę z gniazda sieciowego. W przeciwnym wypadku istnieje niebezpieczeństwo obrażeń spowodowanych przez niezamierzony rozruch elektronarzędzia.
	Podczas pracy należy używać środków ochrony oczu.
	Podczas pracy należy używać środków ochrony słuchu.
	Podczas pracy należy używać środków ochrony rąk.
	Zakres chwytania
	Potwierdza zgodność budowy elektronarzędzia z wytycznymi Wspólnoty Europejskiej.
 <b>OSTRZEŻENIE</b>	Nieprzestrzeganie tej wskazówki może doprowadzić do poważnych urazów ciała lub nawet utraty życia.
	Wyeliminowane elektronarzędzia i inne produkty elektrotechniczne i elektryczne należy zbierać oddzielnie i poddać utylizacji zgodnie z zasadami ochrony środowiska.
	Włączanie
	Wyłączanie
	Produkt z podwójną lub wzmocnioną izolacją
	Stal
	Aluminium
	Tworzywo sztuczne
	Niska prędkość skokowa
	Wysoka prędkość skokowa
(**)	może zawierać cyfry lub litery alfabetu
(Ax – Zx)	Oznakowanie do celów wewnętrznych

Znak	Jednostka międzynarodowa	Jednostka lokalna	Objaśnienie
$P_1$	W	W	Moc pobierana
$P_2$	W	W	Moc wyjściowa
$n_0$	/min, $\text{min}^{-1}$ , rpm, r/min	/min	Częstotliwość skoku na biegu jałowym

Znak	Jednostka międzynarodowa	Jednostka lokalna	Objaśnienie
$n_S$	m/min	m/min	Prędkość cięcia
$U$	V	V	Napięcie pomiarowe
$f$	Hz	Hz	Częstotliwość
$M...$	mm	mm	Miara, gwint metryczny
$\varnothing$	mm	mm	Średnica okrągłego elementu
 Fe 400	mm	mm	maks. grubość materiału w stali do 400 N/mm <sup>2</sup>
 Fe 600	mm	mm	maks. grubość materiału w stali do 600 N/mm <sup>2</sup>
 Fe 800	mm	mm	maks. grubość materiału w stali do 800 N/mm <sup>2</sup>
 Al 250	mm	mm	maks. grubość materiału w aluminium do 250 N/mm <sup>2</sup>
	mm	mm	Średnica otworu prowadzącego do wykonywania wycięć
	mm	mm	Wewnętrzny promień skrętu, min.
	kg	kg	Ciężar zgodny z EPTA-Procedure 01 (= z metodą Europejskiej Parlamentarnej Weryfikacji Technologii)
$L_{pA}$	dB	dB	Poziom hałasu
$L_{wA}$	dB	dB	Poziom mocy akustycznej
$L_{pCpeak}$	dB	dB	Szczytowy poziom emisji ciśnienia akustycznego
$K...$			Niepewność
$a$	m/s <sup>2</sup>	m/s <sup>2</sup>	Wartości łączne drgań (suma wektorowa z trzech kierunków) oznaczone zgodnie z EN 62841
$a_h$	m/s <sup>2</sup>	m/s <sup>2</sup>	Wartość emisji drgań
	m, s, kg, A, mm, V, W, Hz, N, °C, dB, min, m/s <sup>2</sup>	m, s, kg, A, mm, V, W, Hz, N, °C, dB, min, m/s <sup>2</sup>	Jednostki podstawowe i jednostki pochodne wg Międzynarodowego Układu Jednostek Miar <b>SI</b> .

## Dla własnego bezpieczeństwa.

**OSTRZEŻENIE** Należy przeczytać wszystkie wskazówki i przepisy. Błędy w

przestrzeganiu poniższych wskazówek mogą spowodować porażenie prądem, pożar i/lub ciężkie obrażenia ciała.

Należy starannie przechowywać wszystkie przepisy i wskazówki bezpieczeństwa dla dalszego zastosowania.



Nie należy używać elektronarzędzia przed uważnym przeczytaniem i zrozumieniem niniejszej instrukcji eksploatacji, jak również załączonych „Ogólnych wskazówek bezpieczeństwa“ (numer 3 41 30 465 06 0). Dokumenty te należy zachować do dalszych zastosowań i przekazać je oddając lub sprzedając elektronarzędzie.

Należy przestrzegać również odpowiednich przepisów krajowych w zakresie bezpieczeństwa elektrycznego i higieny pracy.

## Przeznaczenie elektronarzędzia:

ręcznie prowadzona wycinarka, przeznaczona do cięcia blachy, wycinania otworów oraz cięcia ostrych kątów, w miejscach osłoniętych przed działaniem czynników atmosferycznych, bez użycia wody i przy zastosowaniu atestowanych przez firmę FEIN narzędzi roboczych i osprzętu.

**BLK3.5/BLK5.0 (\*\*):** Niniejsze elektronarzędzie przewidziane jest również do pracy z generatorami prądu zmiennego o wystarczającej mocy, odpowiadającymi normie ISO 8528, klasy G2. Norma ta uważana jest za przekroczoną, w szczególności wówczas, gdy tak zwany współczynnik zniekształceń harmonicznych przekracza 10 %. W razie zaistnienia wątpliwości należy zasięgnąć informacji na temat stosowanego generatora.

## Szczególne przepisy bezpieczeństwa.

Należy stosować dodatkowe rękojeści znajdujące się w wyposażeniu standardowym urządzenia. Utrata kontroli może spowodować obrażenia u osoby obsługującej.

**Należy nosić osobiste wyposażenie ochronne. W zależności od rodzaju pracy, należy nosić maskę ochronną pokrywającą całą twarz, ochronę oczu lub okulary ochronne. W razie potrzeby należy użyć maski przeciwpyłowej, ochrony słuchu, rękawic ochronnych lub specjalnego fartucha, chroniącego przed małymi cząstkami ścieranego i obrabianego materiału.** Należy chronić oczy przed unoszącymi się w powietrzu ciałami obcymi, powstałymi w czasie pracy. Maska przeciwpyłowa i ochronna dróg oddechowych muszą filtrować powstający podczas pracy pył. Oddziaływanie hałasu przez dłuższy okres czasu, może doprowadzić do utraty słuchu.

**Należy używać urządzeń mocujących lub imadła do zamocowania obrabianego przedmiotu.** W przypadku, gdy obrabiany przedmiot trzymany jest w rękę, bezpieczna obsługa urządzenia jest niemożliwa.

**Zabronione jest przykręcanie lub nitowanie tabliczek i znaków na elektronarzędziu.** Uszkodzona izolacja nie daje żadnej ochrony przed porażeniem prądem. Należy używać naklejek.

**Nie należy używać osprzętu, który nie został wyprodukowany lub dopuszczony przez producenta elektronarzędzia.** Fakt, iż dany osprzęt pasuje na elektronarzędzie nie gwarantuje bezpieczeństwa pracy.

**Regularnie należy czyścić otwory wentylacyjne elektronarzędzia, używając do tego celu narzędzi niemetalowych.** Dmuchawa silnika wciąga kurz do obudowy. Duże nagromadzenie pyłu metalowego może spowodować zagrożenie elektryczne.

**Przed przystąpieniem do użytkowania elektronarzędzia należy sprawdzić przewód zasilania sieciowego i wtyczkę pod kątem uszkodzeń mechanicznych.**

**Zalecenie: Elektronarzędzie należy zawsze stosować przy równoczesnym użyciu wyłącznika różnicowoprądowego (RCD) o pomiarowym prądzie różnicowym wynoszącym 30 mA lub mniej.**

### **Drgania działające na organizm człowieka przez kończyny górne**

Podany w niniejszej instrukcji poziom drgań pomierzony został zgodnie z określoną przez normę EN 62841 procedurą pomiarową i może zostać użyty do porównywania elektronarzędzi. Można go też użyć do wstępnej oceny ekspozycji na drgania. Podany poziom drgań jest reprezentatywny dla podstawowych zastosowań elektronarzędzia. Jeżeli elektronarzędzie użyte zostanie do innych zastosowań lub z innymi narzędziami roboczymi, a także, jeśli nie będzie wystarczająco konserwowane, poziom drgań może odbiegać od podanego. Podane powyżej przyczyny mogą spowodować podwyższenie ekspozycji na drgania podczas całego czasu pracy. Aby dokładnie ocenić ekspozycję na drgania, trzeba wziąć pod uwagę także okresy, gdy urządzenie jest wyłączone lub, gdy jest wprawdzie włączone, ale nie jest używane do pracy. W ten sposób łączna (obliczana na pełny wymiar czasu pracy) ekspozycja na drgania może okazać się znacznie niższa.

Należy wprowadzić dodatkowe środki bezpieczeństwa, mające na celu ochronę operatora przed skutkami ekspozycji na drgania, np.: konserwacja elektronarzędzia i narzędzi roboczych, zabezpieczenie odpowiedniej temperatury rąk, ustalenie kolejności operacji roboczych.

### **Wskazówki dotyczące obsługi.**



Elektronarzędzie uruchamiać przed zetknięciem z obrabianym materiałem.

Elektronarzędzie należy trzymać podczas pracy w miarę możliwości prostopadłe do obrabianej powierzchni.

Elektronarzędzie należy prowadzić równomiernie, lekko je popychając w kierunku cięcia. Zbyt silny posuw negatywnie znacznie skraca żywotność narzędzi roboczych.

Nie należy przecinać blach na spawach. Nie należy ciąć blach wielowarstwowych, jeżeli ich łączna grubość przekracza dopuszczalną grubość materiału przeznaczonego do obróbki.

W celu przedłużenia żywotności stempla i matrycy zaleca się naniesienie środka smarującego wzdłuż planowanej linii cięcia:

- do cięcia blach stalowych: pasta lub olej do cięcia,
- do cięcia aluminium: nafta.

Przed rozpoczęciem wycinania otworu, należy uprzednio wykonać otwór prowadzący; średnica otworu por. „Dane Techniczne“.

Elektronarzędzie można wyłączyć dopiero po wyjęciu go z obrabianego materiału.

Oznaką zużytych stempli i matryc jest wyraźny wzrost potrzebnej siły przy posuwie przy jednoczesnym obniżeniu wydajności cięcia.

**BLK1.3TE (\*\*)/BLK1.3CSE (\*\*)/BLK1.6E (\*\*)/**

**BLK1.6LE (\*\*):** Stempli i matryc nie da się ostrzyć.

**BLK2.0E (\*\*)/BLK3.5 (\*\*)/BLK5.0 (\*\*):** Stempel można ostrzyć (ale matrycy nie!), jeżeli jego długość po naostrzeniu nie będzie mniejsza niż minimalna długość matrycy.

<b>Matryca</b>	<b>Minimalna długość stempla</b>
<b>BLK2.0E (**):</b>	
3 13 09 040 00 2	45 mm
<b>BLK3.5 (**):</b>	
3 13 09 093 00 3	51,5 mm
3 13 09 094 00 1	51,5 mm
<b>BLK5.0 (**):</b>	
3 13 09 109 00 2	58,8 mm
3 13 09 107 00 0	56,6 mm
3 13 09 108 00 8	54,5 mm



**BLK2.0E (\*\*)/BLK3.5 (\*\*):** Podczas wycinania według szablonu, szablon „wyczuwany” jest dolną cylindryczną częścią prowadnicy stempla. Odstęp między szablonem a rzeczywistą krawędzią cięcia wynosi 2,5 mm. Grubość szablonu powinna wynosić co najmniej 2 mm, grubość łączna szablonu i obrabianego materiału nie powinna przekraczać 5,5 mm.

**BLK1.6E (\*\*):** Do obróbki blach rowkowanych można zamontować Profil-Set 160, dostępny jako osprzęt. (zob. str. 14)

## Konserwacja i serwisowanie.



Obróbka metali w ekstremalnych warunkach może spowodować osadzenie się wewnątrz elektronarzędzia pyłu metalicznego, mogącego przewodzić prąd. Może to mieć niekorzystny wpływ na izolację ochronną elektronarzędzia. Należy często przedmuchiwać wewnątrz elektronarzędzia (przez otwory wentylacyjne) za pomocą suchego i bezolejowego powietrza sprężonego i stosować wyłącznik ochronny różnicowo-prądowy (FI).



Miejsca ślizgowe, znajdujące się między jarzmem matrycy, a stemplem należy lekko nasmarować. Produktów, który miały kontakt z azbestem nie wolno oddawać do naprawy. Produkty skażone azbestem należy usuwać w sposób zgodny z obowiązującymi w danym kraju przepisami prawnymi dotyczącymi postępowania z azbestem.

Jeżeli przewód przyłączeniowy elektronarzędzia jest uszkodzony, wymiany musi dokonać producent lub jego przedstawiciel handlowy.

**W razie potrzeby możliwa jest wymiana we własnym zakresie następujących elementów:** Narzędzia robocze

## Rękojmia i gwarancja.

Rękojmia na produkt jest ważna zgodnie z ustawowymi przepisami regulującymi w kraju, w którym produkt został wprowadzony do obrotu. Oprócz tego produkt objęty jest gwarancją firmy FEIN, zgodnie z deklaracją gwarancyjną producenta.

W zakresie dostawy nabytego elektronarzędzia może wchodzić tylko część ukazanego na rysunkach lub opisanego w instrukcji eksploatacji osprzętu.

## Oświadczenie o zgodności.

Firma FEIN oświadcza z pełną odpowiedzialnością, że niniejszy produkt zgodny jest z odpowiednimi postanowieniami podanymi na ostatniej stronie niniejszej instrukcji eksploatacji.





















Dokumentacja techniczna: C. & E. Fein GmbH, D-73529 Schwäbisch Gmünd

## Ochrona środowiska, usuwanie odpadów.







Opakowanie, zużyte elektronarzędzia i osprzęt należy dostarczyć do utylizacji zgodnie z przepisami z ochrony środowiska.

Traducerea instrucțiunilor de utilizare originale.

## Simboluri, prescurtări și termeni utilizați.

Simbol, semn	Explicație
	Citiți neapărat documentele alăturate precum instrucțiunile de utilizare și indicațiile de ordin general privind siguranța și protecția muncii.
	Respectați instrucțiunile din textul sau schița alăturată!
	Respectați instrucțiunile din textul sau schița alăturată!
	Semn de interzicere în general. Această acțiune este interzisă.
	Înainte de această etapă de lucru scoateți ștecherul de la rețea afară din priză. În caz contrar pornirea accidentală a sculei electrice poate provoca leziuni.
	În timpul lucrului folosiți ochelari de protecție.
	În timpul lucrului folosiți protecție auditivă.
	În timpul lucrului folosiți mănuși de protecție.
	Suprafață de prindere
	Certifică conformitatea sculei electrice cu Normele Comunității Europene.
	Această indicație avertizează asupra posibilității de producere a unei situații periculoase care poate duce la accidentare.
	Colectați separat sculele electrice și alte produse electronice și electrice scoase din uz și direcționați-le către o stație de reciclare ecologică.
	Pornire
	Oprire
	Produs cu izolație dublă sau întărită
	Oțel
	Aluminiu
	Material plastic
	Număr de curse minime
	Număr de curse rapid
(**)	poate conține cifre sau litere
(Ax – Zx)	Marcaj pentru scopuri interne

Simbol	Unitate de măsură internațională	Unitate de măsură națională	Explicație
$P_1$	W	W	Putere nominală
$P_2$	W	W	Putere în sarcină
$n_0$	/min, min <sup>-1</sup> , rpm, r/min	rot/min	Număr de curse la mers în gol

Simbol	Unitate de măsură internațională	Unitate de măsură națională	Explicație
$n_s$	m/min	m/min	Viteza de tăiere
$U$	V	V	Tensiune de măsurare
$f$	Hz	Hz	Frecvență
$M...$	mm	mm	Dimensiune, filet metric
$\emptyset$	mm	mm	Diametrul unei piese rotunde
 Fe 400	mm	mm	Grosime max. a materialului din oțel până la 400 N/mm <sup>2</sup>
 Fe 600	mm	mm	Grosime max. a materialului din oțel până la 600 N/mm <sup>2</sup>
 Fe 800	mm	mm	Grosime max. a materialului din oțel până la 800 N/mm <sup>2</sup>
 Al 250	mm	mm	Grosime max. a materialului din aluminiu până la 250 N/mm <sup>2</sup>
	mm	mm	Diametru gaură preliminară pentru afundare cu matriță
	mm	mm	Rază minimă a curbei de tăiere
	kg	kg	Greutate conform EPTA-Procedure 01
$L_{pA}$	dB	dB	Nivel presiune sonoră
$L_{wA}$	dB	dB	Nivel putere sonoră
$L_{pCpeak}$	dB	dB	Nivel maxim putere sonoră
$K...$			Incertitudine
$a$	m/s <sup>2</sup>	m/s <sup>2</sup>	Valoarea vibrațiilor emise conform EN 62841 (suma vectorială a trei direcții)
$a_h$	m/s <sup>2</sup>	m/s <sup>2</sup>	Valoarea vibrațiilor emise
	m, s, kg, A, mm, V, W, Hz, N, °C, dB, min, m/s <sup>2</sup>	m, s, kg, A, mm, V, W, Hz, N, °C, dB, min, m/s <sup>2</sup>	Unități de măsură de bază sau derivate din Sistemul Internațional SI.

## Pentru siguranța dumneavoastră.

### **AVERTISMENT** Citiți toate instrucțiunile și indicațiile privind siguranța și

protecția muncii. Nerespectarea instrucțiunilor și indicațiilor privind siguranța și protecția muncii poate duce la electrocutare, incendiu și/sau provoca leziuni grave.

### **Păstrați în vedere a unei utilizări viitoare toate instrucțiunile și indicațiile privind siguranța și protecția muncii.**

 Nu folosiți această sculă electrică înainte de a citi temeinic și a înțelege în întregime prezentele instrucțiuni de utilizare cât și „Instrucțiunile de ordin general privind siguranța și protecția muncii“ (număr document 3 41 30 465 06 0) alăturate. Păstrați documentația amintită în vederea unei utilizări ulterioare și transmiteți-le mai departe în cazul predării sau înstrăinării sculei electrice.

Respectați deasemenea normele naționale de protecția muncii.

## Destinația sculei electrice:

foarfece ronțăitor (mașină de tăiat tabla prin ștanțare) destinat tăierii tablei, executării de decupațe și tăieri în linie curbă strânsă cu scule și accesorii admise de FEIN, fără răcire cu apă, în mediu protejat de intemperii.

**BLK3.5/BLK5.0 (\*\*):** Această sculă electrică este concepută și pentru alimentare de la generatoare de curent alternativ având o putere corespunzătoare, care satisfac cerințele standardului ISO 8528, clasa de execuție G2. Se consideră că cerințele standardului nu sunt respectate în special în cazul în care așa numitul coeficient al distorsiunilor de neliniaritate depășește 10 %. În caz de dubiu informați-vă cu privire la generatorul pe care îl utilizați.

## Instrucțiuni speciale privind siguranța și protecția muncii.

**Folosiți mânerul suplimentare livrate împreună cu scula electrică.** Pierderea controlului poate duce la răniri.

**Purtați echipament personal de protecție. În funcție de utilizare, purtați o protecție completă a feței, protecție pentru ochi sau ochelari de protecție. Dacă este cazul, purtați mască de protecție împotriva prafului, protecție auditivă, mănuși de protecție sau sorț special care să vă ferească de micile așchii și particule de material.**

Ochii trebuie protejați de corpurile străine aflate în zbor, apărute în cursul diferitelor aplicații. Masca de protecție împotriva prafului sau masca de protecție a respirației trebuie să filtreze praful degajat în timpul utilizării. Dacă sunteți expuși timp îndelungat zgomotului puternic, vă puteți pierde auzul.

**Asigurați piesa de lucru.** O piesă de lucru fixată cu un dispozitiv de prindere este ținută mai sigur decât atunci când o prindeți numai cu mâna.

**Este interzisă înșurubarea sau nituirea de plăcuțe și embleme pe scula electrică.** O izolație deteriorată nu oferă protecție împotriva electrocutării. Folosiți etichete autocolante.

**Nu folosiți accesorii care nu au fost realizate sau autorizate în mod special de fabricantul sculei electrice.** Utilizarea în condiții de siguranță nu este garantată numai prin faptul că accesoriul respectiv se potrivește la scula dumneavoastră electrică.

**Curățați regulat orificiile de aerisire ale sculei electrice cu unelte nemetalice.** Ventilatorul trage praful în carcasă. Acest fapt poate cauza pericole electrice în cazul acumulării excesive de pulberi metalice, generând pericole electrice.

**Înainte de punerea în funcțiune verificați dacă cablul de alimentare și ștecherul nu sunt deteriorate.**

**Recomandare: conectați scula electrică întotdeauna printr-un întrerupător cu protecție diferențială (RCD), cu un curent de defect măsurat de 30 mA sau mai mic.**

### **Vibrații mână-braț**

Nivelul vibrațiilor specificat în prezentele instrucțiuni a fost măsurat conform unei proceduri de măsurare standardizate în EN 62841 și poate fi utilizat la compararea sculelor electrice între ele.

Nivelul specificat al vibrațiilor se referă la utilizările principale ale sculei electrice. Desigur în cazul în care scula electrică va fi folosită pentru alte utilizări, cu dispozitive de lucru neautorizate sau nu va beneficia de o întreținere corespunzătoare, nivelul vibrațiilor poate fi diferit. Aceasta poate mări considerabil expunerea la vibrații calculată pe tot intervalul de lucru.

Pentru o evaluare precisă a expunerii la vibrații ar trebui luate în considerare și perioadele de timp în care scula electrică este oprită sau este în funcțiune dar nu este folosită efectiv. Aceasta ar putea reduce semnificativ expunerea la vibrații calculată cumulativ pe întregul interval de lucru.

Adoptați măsuri suplimentare privind siguranța, pentru a proteja operatorul împotriva efectelor vibrațiilor, ca de exemplu: întreținerea sculei electrice și a dispozitivelor de lucru, menținerea la cald a mâinilor, organizarea rațională a proceselor de lucru.

## **Instrucțiuni de utilizare.**



Conduceți scula electrică spre piesa de lucru numai după ce în prealabil ați pornit-o.

În timpul tăierii țineți scula electrică cât mai perpendicular posibil pe suprafața piesei de lucru. Conduceți uniform scula electrică împingând-o ușor în direcția de tăiere. Un avans prea puternic reduce considerabil durata de viață a accesoriilor utilizate. Nu tăiați tabla în punctele de sudură. Nu tăiați foi de tablă multistrat având o grosime mai mare decât grosimea maximă admisă pentru materialul de lucru.

Pentru mărirea durabilității poansonului și a matriței se recomandă aplicarea unui lubrifiant de-a lungul liniei de tăiere preconizate:

- pentru tăieri în tablă din oțel: pastă de tăiere sau ulei,
- pentru tăieri în aluminiu: petrol.

Pentru executarea unui decupaj interior este necesară realizarea unei găuri preliminară, referitor la diametrul acesteia vezi paragraful „Date tehnice“.

Deconectați scula electrică numai după ce în prealabil ați extras-o din urma de tăiere.

Simptomul care indică uzura poansonelor și matrițelor este necesitatea unei forțe de avans considerabil mai mari, productivitatea fiind însă scăzută.

**BLK1.3TE (\*\*)/BLK1.3CSE (\*\*)/BLK1.6E (\*\*)/BLK1.6LE (\*\*):** Poansonul și matrița nu pot fi reascuțite.

**BLK2.0E (\*\*)/BLK3.5 (\*\*)/BLK5.0 (\*\*):** poansonul da – matrița nu – poate fi reascuțit numai în cazul în care lungimea poansonului reascuțit nu este inferioară lungimii minime admise, funcție de matrița folosită.

<b>Matriță</b>	<b>Lungime minimă poanson</b>
<b>BLK2.0E (**):</b>	
3 13 09 040 00 2	45 mm
<b>BLK3.5 (**):</b>	
3 13 09 093 00 3	51,5 mm
3 13 09 094 00 1	51,5 mm
<b>BLK5.0 (**):</b>	
3 13 09 109 00 2	58,8 mm
3 13 09 107 00 0	56,6 mm
3 13 09 108 00 8	54,5 mm

**BLK2.0E (\*\*)/BLK3.5 (\*\*):** În cazul tăierii de contur după șablon, partea cilindrică inferioară a ghidajului poansonului trebuie să se sprijine pe șablon. Distanța dintre șablon și tăișul propriu-zis trebuie să fie de 2,5 mm.

Șablonul trebuie să aibă o grosime de cel puțin 2 mm, grosimea totală a șablonului și piesei de lucru nu trebuie să depășească 5,5 mm.

**BLK1.6E (\*\*):** Pentru prelucrarea tablei ambutsate adânc poate fi montat setul pentru profile 160. (vezi pagina 14)

## Întreținere și asistență service post-vânzări.



În condiții de utilizare extrem de grele, la prelucrarea metalelor, în interiorul sculei electrice se poate depune praf metalic bun conductor electric. Izolația de protecție a sculei electrice poate fi afectată. Suflați frecvent interiorul sculei electrice prin fantele de aerisire cu aer comprimat uscat, fără ulei și legați în serie un întrerupător automat de protecție la curent rezidual FI/RCD.



Ungeți puțin suprafețele de alunecare dintre portmatriță și poanson.

Produsele care au intrat în contact cu azbestul, nu trebuie date la reparat. Eliminați produsele contaminate cu azbest conform reglementărilor în vigoare în țara dumneavoastră privind eliminarea deșeurilor care conțin azbest.

În cazul în care cablul de alimentare al sculei electrice este deteriorat, el trebuie înlocuit de către producător sau de către reprezentantul acestuia.

**Puteți schimba și singuri, dacă este necesar, următoarele piese:** Accesorii de lucru

## Garanția legală de conformitate și garanția comercială.

Garanția legală de conformitate a produsului se acordă conform reglementărilor legale din țara punerii în circulație a acestuia. În plus, FEIN acordă o garanție comercială conform certificatului de garanție al producătorului FEIN.

Setul de livrare al sculei dumneavoastră electrice poate să cuprindă numai o parte a accesoriilor descrise sau ilustrate în prezentele instrucțiuni de folosire.

## Declarație de conformitate.



















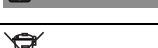

Firma FEIN declară pe proprie răspundere că acest produs corespunde prevederilor specificate la ultima pagină a prezentelor instrucțiuni de utilizare. Documentație tehnică la: C. & E. Fein GmbH, D-73529 Schwäbisch Gmünd

## Protecția mediului înconjurător, eliminare.







Ambalajele, sculele electrice și accesoriile scoase din uz trebuie direcționate către o stație de reciclare ecologică.

Prevod originalnega navodila za obratovanje.

## Uporabljeni simboli, kratice in pojmi.

Simbol, znaki	Razlaga
	Nujno preberite priloženo dokumentacijo, kot je to Navodilo za obratovanje in Splošna varnostna navodila.
	Sledite navodilom bližnjega besedila ali slike!
	Sledite navodilom bližnjega besedila ali slike!
	Splošni znak za prepoved. To dejanje je prepovedano.
	Pred tem delovnim korakom potegnite omrežno stikalo iz omrežne vtičnice. Sicer obstaja nevarnost poškodb zaradi nenamernega vklopa električnega orodja.
	Pri delu morate uporabljati zaščito za oči.
	Pri delu morate uporabljati zaščito sluha.
	Pri delu morate uporabljati zaščito za roke.
	Področje držala
	Potrdilo o skladnosti električnega orodja z direktivami Evropske skupnosti.
	To opozorilo prikazuje možno nevarno situacijo, ki lahko privede do resnih poškodb ali smrti.
	Ločeno zbirajte električna orodja in druge elektrotehnične in električne proizvode in poskrbite za njihovo okolju prijazno recikliranje.
	Vklop
	Izklop
	Izdelek z dvojno ali ojačano izolacijo
	Jeklo
	Aluminij
	Plastika
	Nizko število hodov
	Visoko število hodov
(**)	lahko vsebuje številke ali črke
(Ax – Zx)	Oznaka za interne namene

Znaki	Mednarodna enota	Nacionalna enota	Razlaga
$P_1$	W	W	Zmogljivost motorja
$P_2$	W	W	Oddajanje moči
$n_0$	/min, $\text{min}^{-1}$ , rpm, r/min	/min	Število hodov pri prostem teku
$n_s$	m/min	m/min	Hitrost rezanja

Znaki	Mednarodna enota	Nacionalna enota	Razlaga
$U$	V	V	Naznačena napetost
$f$	Hz	Hz	Frekvenca
$M...$	mm	mm	Mera, metrični navoj
$\emptyset$	mm	mm	Premer okroglega dela
 Fe 400	mm	mm	Maks. debelina materiala v jeklu 400 N/mm <sup>2</sup>
 Fe 600	mm	mm	Maks. debelina materiala v jeklu 600 N/mm <sup>2</sup>
 Fe 800	mm	mm	Maks. debelina materiala v jeklu 800 N/mm <sup>2</sup>
 Al 250	mm	mm	Maks. debelina materiala v aluminiju 250 N/mm <sup>2</sup>
	mm	mm	Premer navrtane izvrtine za notranje izreze
	mm	mm	Notranji radij krivulje, najmanj
	kg	kg	Teža v skladu z EPTA-Procedure 01
$L_{pA}$	dB	dB	Nivo hrupa
$L_{wA}$	dB	dB	Moč hrupa
$L_{pCpeak}$	dB	dB	Najvišji nivo hrupa
$K...$			Negotovost
$a$	m/s <sup>2</sup>	m/s <sup>2</sup>	Emisijske vrednosti vibracij v skladu z EN 62841 (vektorska vsota treh smeri)
$a_h$	m/s <sup>2</sup>	m/s <sup>2</sup>	Emisijska vrednost vibracij
	m, s, kg, A, mm, V, W, Hz, N, °C, dB, min, m/s <sup>2</sup>	m, s, kg, A, mm, V, W, Hz, N, °C, dB, min, m/s <sup>2</sup>	Osnovne in izpeljane enote iz mednarodnega merskega sestava <b>SI</b> .

## Za vašo varnost.

**⚠ OPOZORILO** Preberite vsa varnostna opozorila in navodila. Neupoštevanje varnostnih navodil in napotkov lahko povzroči električni udar, požar in/ali težke poškodbe.

**Shranite vsa varnostna opozorila in navodila za prihodnost.**



Tega električnega orodja ne uporabljajte tako dolgo, preden niste temeljito prebrali tega navodila za uporabo ter priloženih „Splošnih varnostnih opozoril“ (številka spisa 3 41 30 465 06 0) in jih v celoti razumeli. Navedeno dokumentacijo shranite za kasnejšo uporabo in jo izročite naprej pri posredovanju ali odsvojitvi električnega orodja. Prav tako upoštevajte zadevne nacionalne predpise varstva pri delu.

### Namembnost električnega orodja:

ročno voden glodalnik za rezanje pločevine, za izreze in ozke krivulje z vstavnimi orodji, ki so odobreni s strani FEIN in priborom brez dovoda vode v vremensko zaščitnem okolju.

**BLK3.5/BLK5.0 (\*\*):** To električno orodje je namenjeno tudi za uporabo z generatorji na izmenični tok z dovolj veliko močjo, ki ustrezajo standardu ISO 8528, izvedbeni razred G2. Še posebej ni v skladu s standardom, če se faktor distorzije prekorači za 10 %. V primeru dvoma se informirajte o generatorju, ki ga uporabljate.

### Posebna varnostna navodila.

**Uporabljajte dobavljene dodatne ročaje, ki so priložene napravi.** Izguba kontrole lahko povzroči poškodbe.

**Uporabljajte osebno zaščitno opremo. Odvisno od vrste uporabe si nataknite zaščitno masko čez cel obraz, zaščito za oči ali zaščitna očala. Če je potrebno, nosite zaščitno masko proti prahu, zaščitne slušnike, zaščitne rokavice ali specialni predpasnik, ki Vas bo zavaroval pred manjšimi delci materiala, ki nastajajo pri brušenju. Oči je treba zavarovati pred tujski, ki nastajajo pri različnih vrstah uporabe naprave in letijo naokrog. Zaščitna maska proti prahu ali dihalna maska morata filtrirati prah, ki nastaja pri uporabi. Predolgo izpostavljanje glasnemu hrupu ima lahko za posledico izgubo sluha.**

**Zavarujte obdelovanec.** Varneje je, da držite obdelovanec z vpenjalno napravo, kot pa z roko.

**Prepovedano je privijačenje ali kovičenje ploščic in znakov na električno orodje.** Poškodovana izolacija ne nudi zaščite proti električnemu udaru. Uporabljajte lepljene ploščice.

**Ne uporabljajte pribora, ki ga proizvajalec električnega orodja ni razvil in sprostil.** Varno obratovanje ne morete zagotoviti s tem, da se pribor prilaga električnemu orodju.

**Z nekovinskimi orodji morate redno čistiti odpadine za zračenje električnega orodja.** Ventilator motorja potegne prah v ohišje. To lahko pri preveliki koncentraciji kovinskega prahu povzroči električno ogrožanje.

**Pred zagonom preverite omrežni priključek in omrežni vtič na poškodbe.**

**Priporočamo: Električno orodje uporabljajte vedno preko zaščitnega stikala za okvarni tok (RCD) z dimenzioniranim okvarnim tokom 30 mA ali manj.**

### Vibracije rok

Podane vrednosti nivoja vibracij v teh navodilih so se izmerile v skladu s standardiziranim merilnim postopkom po EN 62841 in se lahko uporabljajo za primerjavo električnih orodij med seboj. Primeren je tudi za začasno oceno obremenjenosti z vibracijami. Naveden nivo vibracij reprezentira glavne uporabe električnega orodja. Če pa električno orodje uporabljate še v druge namene, z odstopajočimi vstavnimi orodji ali pri nezadostnem vzdrževanju, lahko nivo vibracij odstopa. To lahko obremenjenosti z vibracijami med določenim obdobjem uporabe občutno poveča.

Za natančnejšo oceno obremenjenosti z vibracijami morate upoštevati tudi tisti čas, ko je naprava izklopljena in sicer teče, vendar dejansko ni v uporabi. To lahko obremenjenost z vibracijami preko celotnega obdobja dela občutno zmanjša.

Določite dodatne varnostne ukrepe za zaščito uporabnika pred vpljivi vibracij, npr. vzdrževanje električnega orodja in vstavnih orodij, segregiranje rok, organizacija delovnih postopkov.

### Navodila za uporabo.

 Električno orodje pomaknite do obdelovanca le takrat, ko je vklopljeno.

Med rezanjem morate držati električno orodje kolikor je možno navpično k površini obdelovanca.

Električno orodje morate voditi enakomerno in z lahkim pomikom v smeri rezanja. Premočan pomik občutno zmanjša življenjsko dobo vstavnega orodja. Ne rezite pločevin na zvarih. Ne rezite večplastnih pločevin, ki prekoračijo maksimalno debelino materiala.

Za povečanje življenjske dobe prebijala in matrice priporočamo, da vzdolž načrtovane linije razreza nanesete mazivo:

- za razrez jeklene pločevine: rezalna pasta ali rezalno olje,
- za razrez aluminija: petrolej.

Pri odstranjevanju notranjega izreza je potrebno navrtanje, podatki o premeru izvrtine se nahajajo v poglavju „Tehnični podatki“.

Električno orodje izklopite šele potem, ko ste ga potegnili iz rezalne linije.

Znak za obrabljeno prebijalo in matrico je občutno povečana potrebna potisna sila pri zmanjšanem delovnem napredku.

**BLK1.3TE (\*\*)/BLK1.3CSE (\*\*)/BLK1.6E (\*\*)/BLK1.6LE (\*\*):** Prebijalnika in matrice ni možno naknadno nabrusiti.

**BLK2.0E (\*\*)/BLK3.5 (\*\*)/BLK5.0 (\*\*):** Prebijalo lahko naknadno nabrusite (matrice pa ne morete nabrusiti), v kolikor dolžina nabrušenega prebijala ni pod minimalno dolžino matrice.

Matrica	Minimalna dolžina prebijala
<b>BLK2.0E (**):</b>	
3 13 09 040 00 2	45 mm
<b>BLK3.5 (**):</b>	
3 13 09 093 00 3	51,5 mm
3 13 09 094 00 1	51,5 mm
<b>BLK5.0 (**):</b>	
3 13 09 109 00 2	58,8 mm
3 13 09 107 00 0	56,6 mm
3 13 09 108 00 8	54,5 mm

**BLK2.0E (\*\*)/BLK3.5 (\*\*):** Če glodate s šablono, se šablona otipa s spodnjim cilindričnim delom vodila prebijala. Razmak med šablono in dejanskim rezalnim robom znaša 2,5 mm.

Debelina šablone naj bo najmanj 2 mm, skupna debelina šablone in obdelovanca mora biti pod 5,5 mm.

**BLK1.6E (\*\*):** Za obdelavo globoko žlebljenih pločevin lahko montirate Profil-Set 160, ki ga dobite kot pribor. (glejte stran 14)

### Vzdrževanje in servis.



Pri ekstremnih pogojih uporabe se lahko prevodni prah, ki nastane pri obdelavi kovin, usede v notranjosti električnega orodja. Pri tem se lahko poškoduje zaščitna izolacija električnega orodja. Iz notranjosti električnega orodja pogosto izpihavate prazračevalne zareze s suhim in neoljnatim tlačnim zrakom in predvključite tokovno zaščitno stikalo (FI).



Rahllo namastite drsno površino med nosilcem matrice in prebijalom.

Izdelkov, ki so prišli v stik z azbestom, ne smete vročiti v popravilo. Izdelke, ki so prišli v stik z azbestom morate odstraniti v skladu z ustreznimi veljavnimi nacionalnimi predpisi za odstranjevanje odpadkov z vsebnostjo azbesta.

Če se poškoduje priključni vodnik električnega orodja, ga mora nadomestiti proizvajalec ali njegovo predstavništvo.

**Naslednje dele lahko po potrebi samostojno zamenjajte:** Vstavna orodja



## **Jamstvo in garancija.**

Jamstvo za izdelek velja v skladu z zakonskimi pravili v državi, kjer se je izdelek dal v promet. Poleg tega vam daje FEIN garancijo v skladu z izjavo proizvajalca FEIN. V obsegu dobave električnega orodja se lahko nahaja tudi le del pribora, ki je opisan ali naslikan v tem navodilu za obratovanje.

## **Izjava o skladnosti.**

Podjetje FEIN izjavlja pod izključno odgovornostjo, da ta izdelek ustreza navedenim zadevnim določilom, ki so opisana na zadnji strani tega navodila za obratovanje.

Tehnična dokumentacija se nahaja pri:



















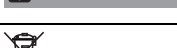

C. & E. Fein GmbH,  
D-73529 Schwäbisch Gmünd

## **Varstvo okolja, odstranitev odpadkov.**







Embalaže, odpadna električnega orodja in pribor morate reciklirati v skladu z varstvom okolja.

Prevod originalnog uputstva za upotrebu.

## Upotrebljeni simboli, skraćenice i pojmovi.

Simbol, znak	Objašnjenje
	Neizostavno čitajte priložena dokumenta kao uputstvo za rad i opšta sigurnosna upozorenja.
	Sledite uputstva u sledećem tekstu ili grafici!
	Sledite uputstva u sledećem tekstu ili grafici!
	Znak opšte zabrane. Ova radnja je zabranjena.
	Pre ovoga radnog zahvata izvucite mrežni utikač iz utičnice. Inače postoji opasnost od povreda usled nenamernog pokretanja električnog alata.
	Pri radu koristite zaštitu za oči.
	Pri radu koristite zaštitu za sluh.
	U radu koristite zaštitu za ruku.
	Područje zahvata
	Potvrđuje usaglašenost električnog alata sa smernicama Evropske Zajednice.
 <b>UPOZORENJE</b>	Ovo upozorenje pokazuje moguću opasnu situaciju, koja može uticati na najozbiljnije povrede ili smrt.
	Prikazane električne alate i druge elektrotehničke i električne proizvode sakupljajte odvojeno i odvozite na reciklažu koja odgovara zaštiti čovekove okoline.
	Uključiti
	Isključiti
	Proizvodi sa dvostrukom ili pojačanom izolacijom
	Čelik
	Aluminijum
	Plastika
	Mali broj dizanja
	Veliki broj dizanja
(**)	može sadržati brojeve ili slova
(Ax – Zx)	Oznaka za internu uporebu

Znak	Jedinica internacionalna	Jedinica nacionalna	Objašnjenje
$P_1$	W	W	Primnjena snaga
$P_2$	W	W	Predana snaga
$n_0$	/min, min <sup>-1</sup> , rpm, r/min	/min	Broj dizanja u praznom hodu

Znak	Jedinica internacionalna	Jedinica nacionalna	Objašnjenje
$n_S$	m/min	m/min	Brzina presecanja
$U$	V	V	Odredjivanje napona
$f$	Hz	Hz	Frekvencija
$M_{...}$	mm	mm	Dimenzija, metrički navoj
$\emptyset$	mm	mm	Presek nekog okruglog dela
 Fe 400	mm	mm	maks. debljina materijala u čeliku do 400 N/mm <sup>2</sup>
 Fe 600	mm	mm	maks. debljina materijala u čeliku do 600 N/mm <sup>2</sup>
 Fe 800	mm	mm	maks. debljina materijala u čeliku od 800 N/mm <sup>2</sup>
 Al 250	mm	mm	maks. debljina materijala u aluminijumu do 250 N/mm <sup>2</sup>
	mm	mm	Presek bušenja sa pripremom za unutrašnje elementarne površine
	mm	mm	Radius krive unutra, najmanje
	kg	kg	Težina prema EPTA-Procedure 01
$L_{pA}$	dB	dB	Nivo zvučnog pritiska
$L_{wA}$	dB	dB	Brzi nivo snage
$L_{pCpeak}$	dB	dB	Vršni nivo zvučnog pritiska
$K_{...}$			Nesigurnost
$a$	m/s <sup>2</sup>	m/s <sup>2</sup>	Emisiona vrednost vibracija je prema EN 62841 (Zbir vektora tri pravca)
$a_h$	m/s <sup>2</sup>	m/s <sup>2</sup>	Emisiona vrednost vibracija
	m, s, kg, A, mm, V, W, Hz, N, °C, dB, min, m/s <sup>2</sup>	m, s, kg, A, mm, V, W, Hz, N, °C, dB, min, m/s <sup>2</sup>	Bazne i izvedene jedinice iz internacionalnog sistema jedinica <b>SI</b> .

## Za Vašu sigurnost.

**⚠ UPOZORENJE** Čitajte sva sigurnosna upozorenja i uputstva. Propusti kod održavanja sigurnosnih upozorenja i uputstava mogu prouzrokovati električni udar, požar i/ili teške povrede.

**Čuvajte sva sigurnosna upozorenja i uputstva za budućnost.**



Ne upotrebljavajte ovaj električni alat, pre nego što temeljno ne pročitate i potpuno razumete ovo uputstvo za rad kao i priložena „Opšta sigurnosna upozorenja“ (broj spisa 3 41 30 465 06 0). Čuvajte navedenu dokumentaciju za kasniju upotrebu i predajte je kod nekog otudjenja ili davanja električnog alata.

Pazite isto tako na važeće nacionalne propise o zaštiti na radu.

### Odredjivanje električnog alata:

Ručno vodjena glodalica za lim za sečenje limova, za isečke i uske krive sa umetnutim alatima i priborom koji je odobrio FEIN bez dovodjenja vode u okolini zaštićenog od vremena.

**BLK3.5/BLK5.0 (\*\*):** Ovaj električni alat je namenjen i za upotrebu kod generatora naizmenične struje sa dovoljnom snagom, koja odgovara standardu ISO 8528, klasa konstrukcije G2. Ovaj standard se posebno ne preporučuje, ako takozvano linearno izobličenje prelazi 10 %. U slučaju sumnje informišite se preko generatora koji upotrebljavate.

### Specijalna sigurnosna upozorenja.

**Koristite sa uređajem isporučene dodatne drške.**

Gubitak kontrole može uticati na povrede.

**Nosite ličnu zaštitnu opremu. Upotrebljavajte zavisno od namene potpunu zaštitu za lice, zaštitu za oči ili zaštitne naočare. Ako odgovara, nosite masku za prašinu, zaštitu za sluh, zaštitne rukavice ili specijalnu kecelju, koja male čestice od brušenja i materijal drže na odstojanju od Vas.** Oči treba da budu zaštićene od stranih tela koja bi letela okolo, koja nastaju pri različitim radovima. Maska za prašinu ili disanje mora filtrirati prašinu koja nastaje prilikom rada. Ako ste izloženi dugo glasnoj buci, možete izgubiti i sluh.

**Obezbedite radni komad.** Radni komad koji drži neki zatezni uređaj se sigurnije drži nego sa Vašom rukom.

**Zabranjeno je zavrtati tablice i znake na električni alat ili ih nitovati.** Oštećena izolacija ne pruža neku zaštitu protiv električnog udara. Upotrebljavajte lepljive tablice.

**Ne upotrebljavajte neki pribor koji nije specijalno proizveden od proizvođača električnog alata ili odobren.** Siguran rad nije samo zbog toga, što neki pribor odgovara Vašem električnom alatu.

**Čistite redovno otvore za provetranje električnog alata sa nemetalnim alatima.** Motorna duvaljka vuče vazduh u kućište. Ovo može kod prekomernog sakupljanja metalne prašine prouzrokovati električnu opasnost.

**Kontrolišite pre puštanja u rad da li su mrežni priključak i utikač oštećeni.**

**Preporuka: Radite sa električnim alatom uvek preko zaštitnog prekidača struje (RCD) sa izmerenom strujom kvara od 30 mA ili manjom.**

### Vibracije ruke i šake

Nivo vibracija naveden u ovim upozorenjima je izmeren prema jednom mernom postupku koji je standardizovan u EN 62841 i može se upotrebiti za poredjenje električnih alata jedan sa drugim. Pogodno je i za privremenu procenu opterećenja vibracijama. Navedeni nivo vibracija predstavlja glavne primene električnog alata. Ako se svakako električni alat upotrebljava za druge namene, sa upotrebljenim alatima koji odstupaju ili nedovoljnim održavanjem, može nivo vibracija odstupati. Ovo može opterećenje vibracijama značajno povećati preko celog radnog vremena.

Za neku tačnu procenu opterećenja vibracijama trebalo bi uzeti u obzir i vreme, u kojem je uredjaj isključen, ili doduše radi, međutim nije stvarno u upotrebi. Ovo može značajno redukovati opterećenje vibracijama preko celog radnog vremena.

Utvrđite dodatne sigurnosne mere za zaštitu radnika pre delovanja vibracija kao na primer: Održavanje električnih alata i alata za upotrebu, održavajte ruke tople, organizacija radnog postupka.

### Uputstva za rad.



Koristite električni alat samo uključen na radni komad.

Držite električni alat pri sečenju što vertikalnije prema površini radnog komada.

Vodite električni alat ravnomerno i sa lakim pomeranjem u pravcu sečenja. Suviše snažno pomeranje napred smanjuje znatno vreme trajanja upotrebljenog alata.

Ne presecajte limove na mestima gde je var. Ne presecajte limove u više slojeva koji prekoračuju maksimalnu debljinu materijala.

Za povećavanje vremena trajanja žiga i matrice preporučuje se da se nanese neko klizno sredstvo duž planirane linije preseka:

- Za sečenja u čeličnom limu: pasta za sečenje ili ulje za sečenje,
- Za sečenje u aluminijumu: petrolej.

Za isecanje unutrašnje elementarne površine potrebno je bušenje sa pripremom. Presek otvora pogledajte „Tehnički podaci“.

Isključite tek onda električni alat, pošto ste ga izvukli iz linije sečenja.

Znak istrošenog žiga i matrice je jasno narasla potrebna sila pomeranja uz mali napredak u radu.

**BLK1.3TE (\*\*)/BLK1.3CSE (\*\*)/BLK1.6E (\*\*)/**

**BLK1.6LE (\*\*):** Žig i matrica se ne mogu naknadno brusiti.

**BLK2.0E (\*\*)/BLK3.5 (\*\*)/BLK5.0 (\*\*):** Žig – ne i matrica – se može naknadno brusiti, ukoliko dužina žiga koji je brušen ne prekoračuje najmanju dužinu za matricu.

Matrica	Najmanja dužina žiga
<b>BLK2.0E (**):</b>	
3 13 09 040 00 2	45 mm
<b>BLK3.5 (**):</b>	
3 13 09 093 00 3	51,5 mm
3 13 09 094 00 1	51,5 mm
<b>BLK5.0 (**):</b>	
3 13 09 109 00 2	58,8 mm
3 13 09 107 00 0	56,6 mm
3 13 09 108 00 8	54,5 mm

**BLK2.0E (\*\*)/BLK3.5 (\*\*):** Kod isecanja prema šablonu mora šablon dodirivati donji cilindrični deo vodjice žiga. Rastojanje između šablona i stvarne ivice sečenja iznosi 2,5 mm.

Šablon bi trebao da bude debeo najmanje 2 mm, dok ukupna debljina šablona i radnog komada nesme prekoračiti 5,5 mm.

**BLK1.6E (\*\*):** Za obradu duboko obeleženih limova može se montirati opciono dobijeni komplet profila 160. (pogledajte stranu 14)

### Održavanje i servis.



Kod ekstremnih radnih uslova pri radu sa metalima može se u unutrašnjosti električnog alata taložiti provodljiva prašina.

Zaštitna izolacija se može oštetiti. Izduvavajte često unutrašnjost električnog alata kroz proreze za ventilaciju sa suvim i bez ulja komprimovanim vazduhom i uključite ispred jedan prekidač strujne zaštite od grešaka u struji.



Namastite klizne površine između nosača matrice i žiga.

Proizvodi koji su došli u dodir sa azbestom, nesmeju se dati na popravku. Proizvode koji su kontaminirani sa azbestom bacite prema u zemlji važećim propisima za uklanjanje otpada koji sadrži azbrest.

Ako je priključni vod električnog alata oštećen, mora ga proizvođač ili njegov zastupnik zameniti.

**Sledeće delove možete pri potrebi sami zameniti:**

Upotrebljeni alati

## **Jemstvo i garancija.**

Garancija na proizvod važi prema zakonskim regulativama u zemlji gde se pušta u rad. Pored toga daje FEIN garanciju prema FEIN garantnoj izjavi proizvođača.

U obimu isporuke Vašeg električnog alata može biti čak samo jedan deo pribora koji je opisan u uputstvu za rad ili koji je prikazan na slikama.

## **Izjava o usaglašenosti.**

Firma FEIN izjavljuje na vlastitu odgovornost, da ovaj proizvod odgovara važećim propisima koji su navedeni na poslednjoj stranici ovoga uputstva za rad.





















Tehnička dokumentacija kod: C. & E. Fein GmbH,  
D-73529 Schwäbisch Gmünd

## **Zaštita čovekove okoline, uklanjanje djubreta.**







Pakovanja, sortirani električni alati i pribor odvozite nekoj reciklaži koja odgovara zaštiti čovekove okoline.

Prijevod originalnog priručnika za uporabu.

## Korišteni simboli, kratice i pojmovi.

Simbol, znak	Objašnjenje
	Neizostavno treba pročitati priložene dokumente, kao što su upute za rukovanje i opće napomene za sigurnost.
	Treba se pridržavati uputa u tekstu ili na slikama!
	Treba se pridržavati uputa u tekstu ili na slikama!
	Opći znak zabrane. Ovo rukovanje je zabranjeno.
	Prije ove radne operacije mrežni utikač treba izvući iz mrežne utičnice. Inače postoji opasnost od ozljeda zbog nehotičnog pokretanja električnog alata.
	Kod rada treba nositi zaštitne naočale.
	Kod rada treba nositi štitnik za sluh.
	Pri radovima treba koristiti zaštitne rukavice.
	Površina zahvata
	Potvrđuje usklađenost električnog alata sa smjericama Europske unije.
 <b>UPOZORENJE</b>	Ove upute pokazuju moguće opasne situacije koje mogu dovesti do ozbiljnih ozljeda ili do smrtnog slučaja.
	Neuporabive električne alate i ostale elektrotehničke i električne proizvode treba odvojeno sakupiti i dovesti na ekološki prihvatljivo recikliranje.
	Uključivanje
	Isključivanje
	Proizvod sa dvostrukom ili ojačanom izolacijom
	Čelik
	Aluminij
	Plastika
	Mali broj podizaja
	Veliki broj podizaja
(**)	može sadržavati brojeve ili slova
(Ax – Zx)	Oznaka za interne svrhe

Znak	Međunarodna jedinica	Nacionalna jedinica	Objašnjenje
$P_1$	W	W	Primljena snaga
$P_2$	W	W	Predana snaga
$n_0$	/min, min <sup>-1</sup> , rpm, r/min	/min	Broj podizaja pri praznom hodu

Znak	Međunarodna jedinica	Nacionalna jedinica	Objašnjenje
$n_S$	m/min	m/min	Brzina rezanja
$U$	V	V	Napon dimenzioniranja
$f$	Hz	Hz	Frekvencija
$M_{...}$	mm	mm	Mjera, metrički navoj
$\emptyset$	mm	mm	Promjer okruglog dijela
 Fe 400	mm	mm	Max. čvrstoća čelika kao materijala do 400 N/mm <sup>2</sup>
 Fe 600	mm	mm	Max. čvrstoća čelika kao materijala do 600 N/mm <sup>2</sup>
 Fe 800	mm	mm	Max. čvrstoća čelika kao materijala do 800 N/mm <sup>2</sup>
 Al 250	mm	mm	Max. čvrstoća aluminija kao materijala do 250 N/mm <sup>2</sup>
	mm	mm	Promjer prethodno izbušene rupe za unutarnje izrezivanje
	mm	mm	Unutarnji radijus zakrivljenosti, najmanje
	kg	kg	Težina prema EPTA postupku 01
$L_{pA}$	dB	dB	Razina zvučnog tlaka
$L_{wA}$	dB	dB	Razina učinka buke
$L_{pCpeak}$	dB	dB	Razina max. zvučnog tlaka
$K_{...}$			Nesigurnost
$a$	m/s <sup>2</sup>	m/s <sup>2</sup>	Vrijednost emisija vibracija prema EN 62841 (vektorski zbroj u tri smjera)
$a_h$	m/s <sup>2</sup>	m/s <sup>2</sup>	Vrijednost emisija vibracija
	m, s, kg, A, mm, V, W, Hz, N, °C, dB, min, m/s <sup>2</sup>	m, s, kg, A, mm, V, W, Hz, N, °C, dB, min, m/s <sup>2</sup>	Osnovne i izvedene jedinice iz Međunarodnog sustava jedinica <b>SI</b> .

## Za vašu sigurnost.

**⚠ UPOZORENJE** Pročitajte sve upute za sigurnost i upute za uporabu.

Propusti kod poštivanja napomena za sigurnost i uputa mogu prouzročiti strujni udar, požar i/ili teške ozljede. Sve napomene za sigurnost i upute spremite za buduću uporabu.

 Ovaj električni alat ne koristite prije nego što ste temeljito pročitali i razumjeli ove upute za rukovanje kao i priložene „Opće napomene za sigurnost“ (br. tiska. 3 41 30 465 06 0). Spomenutu dokumentaciju spremite za kasniju uporabu i predajte je novom vlasniku kod predaje ili prodaje električnog alata.

Također, pridržavajte se važećih nacionalnih propisa zaštite pri radu.

### Definicija električnog alata:

Ručni električni alat za isijecanje limova, za rezanje limova, za izrezivanje i zakrivljenosti malog radijusa, s radnim alatima i priborom odobrenim od FEIN, bez dovoda vode, u radnoj okolini zaštićenoj od vremenskih utjecaja.

**BLK3.5/BLK5.0 (\*\*):** Ovaj električni alat je izveden i za priključak na generatore izmjenične struje dovoljne snage, koji odgovaraju normi ISO 8528, klasa izvedbe G2. Ova norma neće odgovarati ako bi se premašio tzv. faktor distorzije 10 %. U slučaju sumnje informirajte se o generatoru koji koristite.

### Posebne napomene za sigurnost.

**Koristite pomoćne ručke isporučene sa električnim alatom.** Gubitak kontrole nad električnim alatom može uzrokovati ozljede.

**Nosite osobnu zaštitnu opremu. Ovisno od primjene koristite masku za zaštitu lica i zaštitne naočale. Ukoliko je to potrebno, nosite masku za zaštitu od prašine, štitičke za sluh, zaštitne rukavice ili specijalne pregače, koje će vas zaštititi od sitnih čestica od brušenja i materijala.** Oči treba zaštititi od letećih stranih tijela koja nastaju kod različitih primjena. Zaštitne maske protiv prašine ili za disanje moraju profiltrirati prašinu nastalu kod primjene. Ako ste dulje vrijeme izloženi buci, mogao bi vam se pogoršati sluh.

**Osigurajte izradak.** Izradak koji se drži sa steznom napravom sigurnije se drži nego sa rukom.

**Zabranjeno je natpise i znakove pričvršćivati na električni alat vijcima ili zakovicama.** Oštećena izolacija ne pruža nikakvu zaštitu od strujnog udara. U tu svrhu koristite naljepnice.

**Ne koristite pribor koji nije proizveo ili odobrio proizvođač električnog alata.** Siguran rad se ne postiže samo ako pribor odgovara vašem električnom alatu.

**Redovito čistite otvore za hlađenje električnog alata sa nemetalnim alatima.** Ventilator motora uvlači prašinu u kućište. To kod prekomjernog nakupljanja metalne prašine može dovesti do električnog ugrožavanja.

**Prije puštanja u rad električnog alata provjerite na oštećenja mrežni priključni kabel i mrežni utikač.**

**Savjet: sa električnim alatom radite uvijek preko zaštitne sklopke struje kvara (RCD) sa strujom kvara dimenzionirana od 30 mA ili manjom.**

### Vibracije ruke i šake

Prag vibracija naveden u ovim uputama izmjeren je postupkom mjerenja propisanom u EN 62841 i može se primijeniti za međusobnu usporedbu električnih alata. Prikladan je i za privremenu procjenu opterećenja od vibracija.

Navedeni prag vibracija predstavlja glavne primjene električnog alata. Ako se ustvari električni alat koristi za druge primjene sa radnim alatima koji odstupaju od navedenih ili se nedovoljno održavaju, prag vibracija može odstupati. Na taj se način može osjetno povećati opterećenje od vibracija tijekom čitavog vremenskog perioda rada.

Za točnu procjenu opterećenja od vibracija trebaju se uzeti u obzir i vremena u kojima je uređaj isključen, ili doduše radi ali stvarno nije u primjeni. Na taj se način može osjetno smanjiti opterećenje od vibracija tijekom čitavog vremenskog perioda rada.

Prije djelovanja vibracija utvrdite dodatne mjere sigurnosti za zaštitu korisnika, kao npr.: održavanje električnog alata i radnih alata, kao i organiziranje radnih operacija.

### Upute za rukovanje.



Električni alat približavajte izratku samo u uključenom stanju.

Tijekom rezanja električni alat po mogućnosti držite okomito na površini izratka.

Električni alat vodite jednolično i uz lagano pomicanje u smjeru rezanja. Prevelikim pomicanjem smanjit će se postojanost radnog alata.

Limove ne režite na mjestima zavarenih šavova. Ne režite višeslojne limove maksimalne debljine materijala veće od dopuštene.

Za povišenje postojanosti žiga i matrice, preporučujemo da se uzduž planirane linije rezanja nanese klizno sredstvo:

- za rezanje čeličnog lima: pasta za rezanje ili ulje za rezanje,
- za rezanje aluminija: petrolej.

Za isijecanje nekog unutarnjeg izreza prethodno treba izbušiti rupu, a za promjer rupe vidjeti u „Tehničkim podacima“.

Električni alat isključite tek nakon što ste ga izvadili iz reza.

Znak istrošenog žiga i matrice je znatno povećana potrebna sila posmaka kod manjeg napredovanja radova.

**BLK1.3TE (\*\*)/BLK1.3CSE (\*\*)/BLK1.6E (\*\*)/BLK1.6LE (\*\*):** Žig i matrica se ne mogu naknadno brusiti.

**BLK2.0E (\*\*)/BLK3.5 (\*\*)/BLK5.0 (\*\*):** Žig, a ne matrica, može se naknadno brusiti, ako dužina naknadno brušenog žiga nije manja od minimalne dužine za matricu.

Matrica	Minimalna dužina žiga
<b>BLK2.0E (**):</b>	
3 13 09 040 00 2	45 mm
<b>BLK3.5 (**):</b>	
3 13 09 093 00 3	51,5 mm
3 13 09 094 00 1	51,5 mm
<b>BLK5.0 (**):</b>	
3 13 09 109 00 2	58,8 mm
3 13 09 107 00 0	56,6 mm
3 13 09 108 00 8	54,5 mm

**BLK2.0E (\*\*)/BLK3.5 (\*\*):** Kod isijecanja prema šablona, šablona će sa donjim cilindričnim dijelom dodirivati vodilicu žiga. Razmak između šablone i stvarnog ruba rezanja iznosi 2,5 mm.

Šablona treba imati debljinu od najmanje 2 mm, a ukupna debljina šablone i izratka ne smije biti veća od 5,5 mm.

**BLK1.6E (\*\*):** Za obradu duboko vučenih limova može se montirati Profil-Set 160, koji se dobije kao opcija. (vidjeti stranicu 14)

### Održavanje i servisiranje.



Kod ekstremnih uvjeta primjene, može se kod obrade metala u unutrašnjosti električnog alata nakupiti električno vodljiva prašina. To može negativno utjecati na zaštitnu izolaciju električnog alata. Često ispušite unutarnji prostor električnog alata kroz otvore za hlađenje suhim komprimiranim zrakom bez ulja i uključite zaštitnu sklopku struje kvara (FI).



Neznatno namažite mašču klizne površine između nosača matrice i žiga.

Proizvode koji su došli u kontakt s azbestom nije dopušteno dati na popravak. Zbrinite proizvode onečišćene azbestom u skladu s važećim nacionalnim propisima o zbrinjavanju azbestnog otpada.

Ako je priključni kabel električnog alata oštećen, mora ga zamijeniti proizvođač ili njegov distributer.

**Sljedeće dijelove možete prema potrebi sami zamijeniti:**  
Radni alati



## **Jamstvo.**

Jamstvo za proizvod vrijedi prema zakonskim propisima u zemlji korisnika električnog alata. Tvrtka FEIN daje jamstvo prema FEIN izjavi proizvođača o jamstvu.

U opsegu isporuke vašeg električnog alata može biti sadržan i samo jedan dio pribora opisanog ili prikazanog u ovim uputama za rukovanje.

## **Izjava o usklađenosti.**

Tvrtka FEIN izjavljuje uz punu odgovornost da ovaj proizvod prikazan na zadnjoj stranici ovih uputa za rukovanje odgovara navedenim važećim propisima.

Tehnička dokumentacija se može zatražiti od:



















C. & E. Fein GmbH,  
D-73529 Schwäbisch Gmünd

## **Zaštita okoliša, zbrinjavanje u otpad.**







Ambalažu, neuporabive električne alate i pribor treba dovesti na ekološki prihvatljivo recikliranje.

## Перевод оригинального руководства по эксплуатации.

## Использованные условные обозначения, сокращения и понятия.

Символическое изображение, условный знак	Пояснение
	Обязательно прочтите прилагаемые документы, такие как руководство по эксплуатации и общие инструкции по безопасности.
	Соблюдайте указания, содержащиеся в тексте и на рисунке рядом!
	Соблюдайте указания, содержащиеся в тексте и на рисунке рядом!
	Общий запрещающий знак. Это действие запрещено.
	Перед этой рабочей операцией вынуть вилку из штепсельной розетки сети. В противном случае возможно получение травм в результате непреднамеренного включения электроинструмента.
	При работе использовать средства защиты глаз.
	При работе использовать средства защиты органов слуха.
	Защищайте при работе руки.
	Зона удержания
CE	Подтверждает соответствие электроинструмента директивам Европейского Сообщества.
 ПРЕДУПРЕЖДЕНИЕ	Это указание предупреждает о возможной опасной ситуации, которая может привести к серьезным травмам или смерти.
	Отработавшие свой ресурс электрические изделия следует собирать и сдавать отдельно на экологически чистую переработку.
	Включение
	Выключение
	Изделие с двойной или усиленной изоляцией
	Сталь
	Алюминий
	Пластмасса
	Малая частота ходов
	Большая частота ходов
(**)	может содержать цифры или буквы
(Ax - Zx)	Обозначение для внутренних целей

Условный знак	Единица измерения, международное обозначение	Единица измерения, русское обозначение	Пояснение
$P_1$	W	Вт	Потребляемая мощность
$P_2$	W	Вт	Отдаваемая мощность
$n_0$	/min, $\text{min}^{-1}$ , rpm, r/min	/мин	Частота холостого хода
$n_s$	m/min	м/мин.	Скорость резания

Условный знак	Единица измерения, международное обозначение	Единица измерения, русское обозначение	Пояснение
$U$	V	В	Номинальное напряжение
$f$	Hz	Гц	Частота питающей сети
$M...$	mm	мм	Диаметр метрической резьбы
$\varnothing$	mm	мм	Диаметр круглой части
 Fe 400	mm	мм	Макс. толщина материала, сталь до 400 Н/мм <sup>2</sup>
 Fe 600	mm	мм	Макс. толщина материала, сталь до 600 Н/мм <sup>2</sup>
 Fe 800	mm	мм	Макс. толщина материала, сталь до 800 Н/мм <sup>2</sup>
 Al 250	mm	мм	Макс. толщина материала, алюминий до 250 Н/мм <sup>2</sup>
	mm	мм	Диаметр предварительного отверстия для внутренних вырезов
	mm	мм	Мин. внутренний радиус кривой
	kg	кг	Вес согласно ЕРТА-Procedure 01
$L_{pA}$	dB	дБ	Уровень звукового давления
$L_{wA}$	dB	дБ	Уровень звуковой мощности
$L_{pSpeak}$	dB	дБ	Макс. уровень звукового давления
$K...$			Погрешность
$a$	m/s <sup>2</sup>	м/с <sup>2</sup>	Вибрация в соответствии с EN 62841 (векторная сумма трех направлений)
$a_h$	m/s <sup>2</sup>	м/с <sup>2</sup>	Вибрация
	m, s, kg, A, mm, V, W, Hz, N, °C, dB, min, m/s <sup>2</sup>	м, с, кг, А, мм, В, Вт, Гц, Н, °С, дБ, мин, м/с <sup>2</sup>	Основные и производные единицы измерения Международной системы единиц СИ.

## Для Вашей безопасности.

**⚠ ПРЕДУПРЕЖДЕНИЕ** Прочтите все указания и инструкции по технике безопасности.

Упущения, допущенные при соблюдении указаний и инструкций по технике безопасности, могут стать причиной поражения электрическим током, пожара и тяжелых травм. **Сохраняйте эти инструкции и указания для будущего использования.**

 Не применяйте настоящий электроинструмент, предварительно не изучив основательно и полностью не усвоив это руководство по эксплуатации, а также приложенные «Общие указания по технике безопасности» (номер публикации 3 41 30 465 06 0). Сохраняйте названные документы для дальнейшего использования и приложите их к электроинструменту при его передаче другому лицу или при его продаже. Учитывайте также соответствующие национальные правила по охране труда.

## Назначение электроинструмента:

Ручные высечные ножницы по металлу для разрезания без подачи воды листового металла, вырезания отверстий и выполнения узких криволинейных вырезов для работы в закрытых помещениях с допущенными фирмой FEIN рабочими инструментами и принадлежностями. **BLK3.5/BLK5.0 (\*\*)**: Этот электроинструмент пригоден для эксплуатации от генераторов переменного тока с достаточной мощностью, которые отвечают норме ISO 8528, класс изготовления G2. Эта норма, в частности, не выполняется, если так называемый коэффициент гармоник превышает 10 %. В случае сомнения ознакомьтесь с информацией по используемому генератору.

## Специальные указания по технике безопасности.

**Используйте прилагающиеся к электроинструменту дополнительные рукоятки.** Потеря контроля может иметь своим следствием телесные повреждения.

**Применяйте средства индивидуальной защиты. В зависимости от выполняемой работы применяйте защитный щиток для лица, защитное средство для глаз или защитные очки. Насколько уместно, применяйте противопылевой респиратор, средства защиты органов слуха, защитные перчатки или специальный фартук, которые защищают Вас от абразивных частиц и частиц материала.** Глаза должны быть защищены от летающих в воздухе посторонних частиц, которые могут образовываться при выполнении различных работ. Противопылевой респиратор или защитная маска органов дыхания должны задерживать образующуюся при работе пыль. Продолжительное воздействие сильного шума может привести к потере слуха.

#### **Закрепляйте обрабатываемую деталь.**

Закрепленная, например, в тисках деталь удерживается надежнее, чем в Вашей руке.

**Запрещается закреплять на электроинструменте таблички и обозначения с помощью винтов и заклепок.** Поврежденная изоляция не защищает от поражения электрическим током. Применять приклеиваемые таблички.

**Не применяйте принадлежности, которые не были специально сконструированы изготовителем электроинструмента или на применение которых нет разрешения изготовителя.** Безопасная эксплуатация не обеспечивается только тем, что принадлежности подходят к Вашему электроинструменту.

**Регулярно очищайте вентиляционные отверстия электроинструмента неметаллическим инструментом. Вентилятор двигателя затягивает пыль в корпус.** Чрезмерное скопление металлической пыли может стать причиной поражения электрическим током.

**Перед включением инструмента проверьте сетевую кабель и вилку на наличие повреждений.**

**Рекомендация: При работе всегда подключайте электроинструмент через устройство защитного отключения (УЗО) с номинальным током срабатывания 30 мА или менее.**

#### **Вибрация, действующая на кисть-руку**

Указанный в этих инструкциях уровень вибрации определен в соответствии с методикой измерений, предписанной EN 62841, и может использоваться для сравнения электроинструментов. Он пригоден также для предварительной оценки вибрационной нагрузки.

Уровень вибрации указан для основных областей применения электроинструмента. Он может отличаться при использовании электроинструмента для других применений, использовании иных рабочих инструментов или недостаточном техобслуживании. Следствием может явиться значительное увеличение вибрационной нагрузки в течение всей продолжительности работы.

Для точной оценки вибрационной нагрузки нужно учитывать также и время, когда инструмент

выключен или, хоть и включен, но не находится в работе. Это может снизить среднюю вибрационную нагрузку в течение всей продолжительности работы. Предусмотрите дополнительные меры предосторожности для защиты пользователя от воздействия вибрации, как напр.: техобслуживание электроинструмента и принадлежностей, теплые руки, организация труда.

#### **Указания по пользованию.**



Подводите электроинструмент к заготовке только во включенном состоянии.

При резании держите электроинструмент как можно более перпендикулярно к поверхности заготовки.

Ведите электроинструмент равномерно, слегка подталкивая его в направлении резания. Слишком сильная подача значительно сокращает срок службы электроинструмента.

Не разрезайте листовой металл в местах сварки. Не разрезайте несколько слоев листового металла, если их толщина превышает максимально допустимую толщину материала.

В целях повышения эксплуатационного ресурса пуансона и матрицы рекомендуется наносить смазку вдоль запланированной линии резания:

- при резке листовой стали: пасту для резания или масло для смазывания и охлаждения режущего инструмента,
- при резке алюминия: керосин.

Для вырезания внутренних вырезов необходимо предварительно просверлить отверстие, диаметр отверстия см. «Технические данные».

Выключайте электроинструмент лишь после изъятия из материала.

Признаком износа пуансона и матриц является заметно возросшее необходимое усилие подачи при снижении производительности работы.

**BLK1.3TE (\*\*)/BLK1.3CSE (\*\*)/BLK1.6E (\*\*)/BLK1.6LE (\*\*):** Пуансон и матрицу нельзя затачивать.

**BLK2.0E (\*\*)/BLK3.5 (\*\*)/BLK5.0 (\*\*):** Пуансон – но не матрицу – можно затачивать, если длина заточенного пуансона не станет меньше минимально допустимой длины матрицы.

Матрица	Минимальная длина пуансона
<b>BLK2.0E (**):</b>	
3 13 09 040 00 2	45 мм
<b>BLK3.5 (**):</b>	
3 13 09 093 00 3	51,5 мм
3 13 09 094 00 1	51,5 мм
<b>BLK5.0 (**):</b>	
3 13 09 109 00 2	58,8 мм
3 13 09 107 00 0	56,6 мм
3 13 09 108 00 8	54,5 мм

**BLK2.0E (\*\*)/BLK3.5 (\*\*):** При работе с шаблоном нижняя цилиндрическая часть направляющей пуансона идет по шаблону. Расстояние между шаблоном и фактической кромкой резания составляет 2,5 мм.

Толщина шаблона должна составлять минимум 2 мм, общая толщина шаблона и заготовки не должна превышать 5,5 мм.

**BLK1.6E (\*\*):** Для обработки глубоко гофрированных изделий из листовой стали можно монтировать опционально приобретаемый набор профилей 160. (см. стр. 14)

## Техобслуживание и сервисная служба.



При работе в экстремальных условиях при обработке металлов внутри электроинструмента может

откладываться токопроводящая пыль. Это может иметь негативное воздействие на защитную изоляцию электроинструмента. Регулярно продувайте внутреннюю полость электроинструмента через вентиляционные щели сухим и не содержащим масел сжатым воздухом и подключайте электроинструмент через устройство защитного отключения (УЗО).



Слегка смажьте смазкой поверхности скольжения между креплением матрицы и пуансоном.

Изделия, контактировавшие с асбестом, нельзя отдавать в ремонт. Утилизируйте загрязненные асбестом изделия в соответствии с действующими национальными предписаниями по утилизации отходов, содержащих асбест.

При повреждении шнура питания электроинструмента шнур должен заменить производитель или его представитель.

**При необходимости Вы можете самостоятельно заменить следующие части:** Рабочие инструменты

## Обязательная гарантия и дополнительная гарантия изготовителя.

Обязательная гарантия на изделие предоставляется в соответствии с законоположениями в стране пользователя. Сверх этого, FEIN предоставляет дополнительную гарантию в соответствии с гарантийным обязательством изготовителя FEIN.

Комплект поставки Вашего электроинструмента может не включать весь набор описанных или изображенных в этом руководстве по эксплуатации принадлежностей.

## Декларация соответствия.

С исключительной ответственностью фирма FEIN заявляет, что настоящее изделие соответствует нормативным документам, приведенным на последней странице настоящего руководства по эксплуатации.



















Техническая документация: C. & E. Fein GmbH, D-73529 Schwäbisch Gmünd

## Охрана окружающей среды, утилизация.







Упаковку, пришедшие в негодность электроинструменты и принадлежности следует собирать для экологически чистой утилизации.

Переклад оригінальної інструкції з експлуатації.

## Використані символи, скорочення та поняття.

Символ, позначка	Пояснення
	Обов'язково прочитайте додані документи, напр., інструкцію з експлуатації та загальні вказівки з техніки безпеки.
	Дотримуйтеся інструкцій, які містяться в тексті та на малюнку поруч!
	Дотримуйтеся інструкцій, які містяться в тексті та на малюнку поруч!
	Загальний заборонний знак. Ця дія заборонена.
	Перед виконанням цієї робочої операції витягніть штепсель з розетки. Інакше виникне небезпека поранення внаслідок ненавмисного запуску електроінструменту.
	Під час роботи одягайте захисні окуляри.
	Під час роботи одягайте навушники.
	Під час роботи захищайте руки.
	Зона тримання
CE	Підтвердження відповідності електроінструменту положенням директив Європейського Співтовариства.
 <b>ПОПЕРЕДЖЕННЯ</b>	Ця вказівка повідомляє про можливість виникнення небезпечної ситуації, яка може привести до серйозних травм або смерті.
	Відпрацьовані електроінструменти та інші електротехнічні і електронні вироби повинні здаватися окремо і утилізуватися екологічно чистим способом.
	Увімкнення
	Вимкнення
	Виріб з подвійною або посиленою ізоляцією
	Сталь
	Алюміній
	Пластмаса
	Мала частота ходів
	Велика частота ходів
(**)	може містити цифри або літери
(Ax - Zx)	Позначення для внутрішніх цілей

Позначка	Міжнародна одиниця	Національна одиниця	Пояснення
$P_1$	W	Вт	Споживча потужність
$P_2$	W	Вт	Корисна потужність

Позначка	Міжнародна одиниця	Національна одиниця	Пояснення
$n_0$	/min, $\text{min}^{-1}$ , rpm, r/min	/хвил.	Частота ходів на холостому ходу
$n_S$	m/min	м/хвил.	Швидкість різання
$U$	V	B	Розрахункова напруга
$f$	Hz	Гц	Частота
$M...$	mm	мм	Діаметр метричної різьби
$\varnothing$	mm	мм	Діаметр круглої частини
 Fe 400	mm	мм	Макс. товщина матеріалу, сталь до 400 Н/мм <sup>2</sup>
 Fe 600	mm	мм	Макс. товщина матеріалу, сталь до 600 Н/мм <sup>2</sup>
 Fe 800	mm	мм	Макс. товщина матеріалу, сталь до 800 Н/мм <sup>2</sup>
 Al 250	mm	мм	Макс. товщина матеріалу, алюміній до 250 Н/мм <sup>2</sup>
	mm	мм	Діаметр попереднього отвору для внутрішніх вирізів
	mm	мм	Мін. внутрішній радіус кривої
	kg	кг	Вага відповідно до EPTA-Procedure 01
$L_{pA}$	dB	дБ	Рівень звукового тиску
$L_{wA}$	dB	дБ	Рівень звукової потужності
$L_{pCpeak}$	dB	дБ	Піковий рівень звукового тиску
$K...$			Похибка
$a$	$\text{m/s}^2$	$\text{m/c}^2$	Вібрація у відповідності до EN 62841 (сума векторів трьох напрямків)
$a_h$	$\text{m/s}^2$	$\text{m/c}^2$	Вібрація
	m, s, kg, A, mm, V, W, Hz, N, °C, dB, min, $\text{m/s}^2$	м, с, кг, А, мм, В, Вт, Гц, Н, °С, дБ, хвил., $\text{m/c}^2$	Основні та похідні одиниці Міжнародної системи одиниць <b>SI</b> .

## Для Вашої безпеки.

### **ПОПЕРЕДЖЕННЯ** Прочитайте всі правила з техніки безпеки і вказівки.

Невиконання правил з техніки безпеки і вказівок може призводити до удару електричним струмом, пожежі та/або важких травм.

### **Зберігайте всі правила з техніки безпеки і вказівки на майбутнє.**



Не застосовуйте цей електроінструмент, не прочитавши уважно та не зрозумівши дану інструкцію з експлуатації та додані «Загальні вказівки з техніки безпеки» (номер документа 3 41 30 465 06 0). Зберігайте названі документи для подальшого використання та додавайте їх до електроінструменту при його передачі в користування або при продажу.

Зважайте також на чинні національні приписи з охорони праці.

## Призначення електроінструменту:

Ручні висічні ножиці для металу для різання без подачі води листового металу, вирізання отворів та виконання вузьких криволінійних вирізів для роботи в закритих приміщеннях з допущеними фірмою FEIN робочими інструментами та приладам.

**VLK3.5/VLK5.0 (\*\*):** Цей електроприлад придатний для експлуатації від генераторів змінного струму із достатньою потужністю, що відповідають нормі ISO 8528, клас виконання G2. Ця норма не виконується, зокрема, якщо так званий коефіцієнт гармонік перевищує 10 %. У разі сумнівів поцікавтеся інформацією про генератор, який Ви застосовуєте.

## Специфічні вказівки з техніки безпеки.

**Використовуйте додані до електроінструменту додаткові рукоятки.** Втрата контролю над електроінструментом може призводити до тілесних ушкоджень.

**Вдягайте особисте захисне спорядження. В залежності від виду робіт використовуйте захисну маску, захист для очей або захисні окуляри. За необхідністю вдягайте респіратор, навушники, захисні рукавиці або спеціальний фартух, щоб захистити себе від невеличких частинок, що утворюються під час шліфування, та частинок матеріалу.** Очі повинні бути захищені від відлетілих чужорідних тіл, що утворюються при різних видах робіт. Респіратор або маска повинні відфільтровувати пил, що утворюється під час роботи. При тривалій роботі при гучному шумі можна втратити слух.

**Фіксуйте оброблювану деталь.** Закріплена в затискному пристрої деталь утримується надійніше, ніж у Вашій руці.

**Забороняється закріплювати на електроінструменті таблички та позначки за допомогою гвинтів або заклепок.** Пошкоджена ізоляція не захищає від ураження електричним струмом. Таблички треба приклеювати.

**Не використовуйте приладдя, яке не було сконструйоване виробником електроінструменту саме для даного електроінструменту або на застосування якого немає дозволу виробника.** Сама лише можливість закріплення приладдя на Вашому електроінструменті не є гарантією його безпечної експлуатації.

**Регулярно очищайте вентиляційні щілини електроінструменту неметалевими інструментами.** Вентилятор двигуна затягує пил в корпус. Сильне накопичення металевого пилу може призвести до електричної небезпеки.

**Перед увімкненням інструменту перевірте шнур живлення та штепсель на предмет пошкодження.**

**Рекомендація: Завжди підключайте електроприлад до пристрою захисного вимкнення із номінальним струмом спрацювання 30 мА або менше.**

### Вібрація руки

Зазначений в цих вказівках рівень вібрації вимірювався за процедурою, визначеною в EN 62841; нею можна користуватися для порівняння приладів. Цією цифрою можна користуватися також і для попередньої оцінки вібраційного навантаження. Зазначений рівень вібрації стосується головних робіт, на які розрахований електроінструмент. Однак при застосуванні електроінструменту для інших робіт, роботі з іншими робочими інструментами або при недостатньому технічному обслуговуванні рівень вібрації може бути іншим. Це може значно збільшити вібраційне навантаження протягом всього часу роботи. Для точної оцінки вібраційного навантаження треба урахувувати також і інтервали, коли прилад вимкнений або коли він хоч і увімкнений, але не використовується. Це може значно зменшити вібраційне навантаження протягом всього часу роботи.

Визначте додаткові заходи безпеки для захисту від вібрації працюючого з інструментом, як напр.: технічне обслуговування електроінструменту і робочих інструментів, тримання рук у теплі, організація робочих процесів.

### Вказівки з експлуатації.



Приставляйте електроприлад до оброблюваної деталі лише увімкнутим.

Під час різання тримайте електроінструмент якомога перпендикулярно до поверхні заготовки. Ведіть електроінструмент рівномірно з легким просуванням у напрямку різання. Занадто сильна подача значно скорочує строк служби електроінструменту.

Не розрізайте листовий метал у місцях зварювання. Не розрізайте декілька шарів листового металу, якщо їх товщина перебільшує максимумально допустиму товщину матеріалу.

З метою збільшення експлуатаційного ресурсу пуансона та матриці рекомендується змащувати заплановану лінію різання мастилом:

- при різанні листової сталі: пасту для різання або олію для змащування і охолодження різального інструмента,
- при різанні алюмінію: гас.

Для висічки внутрішніх вирізів необхідно попередньо просвердлити отвір, діаметр отвору див. «Технічні дані».

Вимикайте електроінструмент лише після того, як Ви витягнете його з матеріалу.

Ознакою зношення пуансона та матриці є значне підвищення необхідної сили подачі при повільному просуванні роботи.

**BLK1.3TE (\*\*)/BLK1.3CSE (\*\*)/BLK1.6E (\*\*)/**

**BLK1.6LE (\*\*):** Пуансон та матрицю не можна загострювати.

**BLK2.0E (\*\*)/BLK3.5 (\*\*)/BLK5.0 (\*\*):** Пуансон – але не матрицю – можна загострювати, якщо довжина загостреного пуансона не буде меншою за мінімально допустиму довжину матриці.

Матриця	Мінімальна довжина пуансона
<b>BLK2.0E (**):</b>	
3 13 09 040 00 2	45 мм
<b>BLK3.5 (**):</b>	
3 13 09 093 00 3	51,5 мм
3 13 09 094 00 1	51,5 мм
<b>BLK5.0 (**):</b>	
3 13 09 109 00 2	58,8 мм
3 13 09 107 00 0	56,6 мм
3 13 09 108 00 8	54,5 мм



**BLK2.0E (\*\*)/BLK3.5 (\*\*):** При висічці по шаблону нижня циліндрична частина напрямної пуансона йде по шаблону. Відстань між шаблоном та фактичною різальною кромкою складає 2,5 мм. Товщина шаблону повинна складати мінімум 2 мм, загальна товщина шаблону і заготовки не повинна перевищувати 5,5 мм.

**BLK1.6E (\*\*):** Для обробки глибоко гофрованих виробів з листового металу можна монтувати комплект профілів 160, який можна придбати опціонально. (див. стор. 14)

## Ремонт та сервісні послуги.



В екстремальних умовах застосування для обробки металів усередині електроінструменту може осідати електропровідний пил. Захисна ізоляція електроінструменту може пошкодитися. Продуйте часто внутрішні частини інструменту через вентиляційні щілини сухим та нежирним стисненим повітрям та під'єднайте пристрій захисного вимкнення.



Злегка змастіть мастилом поверхні ковзання між кріпленням матриці та пуансоном.

Вироби, які контактували з азбестом, не можна віддавати в ремонт. Утилізуйте забруднені азбестом вироби відповідно до чинних національних приписів стосовно утилізації відходів, що містять азбест.

У разі пошкодження мережного шнура електроінструмента шнур повинен замінити виробник або його представник.

**За необхідністю Ви можете самостійно замінити наступні деталі:** Робочі інструменти

## Гарантія.

Гарантія на виріб надається відповідно до законодавчих правил країни збуту. Крім цього, фірма FEIN надає заводську гарантію відповідно до гарантійного талона виробника.

Можливо, що в обсяг поставки Вашого електроінструменту входить не все описане або зображене в даній інструкції з експлуатації приладдя.

## Заява про відповідність.

Фірма FEIN заявляє під свою особисту відповідальність, що цей виріб відповідає чинним приписам, викладеним на останній сторінці цієї інструкції з експлуатації.



















Технічна документація: C. & E. Fein GmbH, D-73529 Schwäbisch Gmünd

## Захист навколишнього середовища, утилізація.







Упаковку, відпрацьовані електроінструменти та приладдя потрібно утилізувати екологічно чистим способом.

Превод на оригиналната инструкция за експлоатация.

## Използвани символи, съкращения и термини.

Символ, означение	Пояснение
	Непременно прочетете всички включени в окомплектовката на електроинструмента документи, като ръководство за експлоатация и общи указания за безопасна работа.
	Следвайте указанията на текста, респ. фигурите в съседство!
	Следвайте указанията на текста, респ. фигурите в съседство!
	Общ забраняващ символ. Това действие е забранено.
	Преди да извършите тази стъпка извадете щепсела от контакта. В противен случай съществува опасност от нараняване при неволно включване на електроинструмента.
	Работете с предпазни очила.
	Работете с шумозаглушители (антифони).
	Работете с предпазни ръкавици.
	Зона на ръкохватката
CE	Удостоверява съответствието на електроинструмента на директиви на Европейския съюз.
 <b>ВНИМАНИЕ</b>	Този знак указва възможна опасна ситуация, която може да предизвика тежки травми или смърт.
	Амортизирани електроинструменти и други електронни и електрически продукти трябва да бъдат събирани отделно от битовите отпадъци и да бъдат предавани за вторична преработка на съдържащите се в тях суровини.
	Включване
	Изключване
	Продукт с двойна или усилена изолация
	Стомана
	Алуминий
	Пластмаса
	Малка честота на възратно-постъпателните движения
	Голяма честота на възратно-постъпателните движения
(**)	може да съдържа цифри или букви
(Ax - Zx)	Обозначение за вътрешни цели

Символ	Международно означение	Национално означение	Пояснение
$P_1$	W	W	Консумирана мощност
$P_2$	W	W	Полезна мощност

Символ	Международно означение	Национално означение	Пояснение
$n_0$	/min, $\text{min}^{-1}$ , rpm, r/min	/min	Честота на възвратно постъпателните движения на празен ход
$n_s$	m/min	m/min	Скорост на рязане
$U$	V	V	Номинално напрежение
$f$	Hz	Hz	Честота
$M_{...}$	mm	mm	Размер, метрична резба
$\varnothing$	mm	mm	Диаметър на кръгъл детайл
 Fe 400	mm	mm	Макс. дебелина на обработвания детайл, стомана до 400 N/mm <sup>2</sup>
 Fe 600	mm	mm	Макс. дебелина на обработвания детайл, стомана до 600 N/mm <sup>2</sup>
 Fe 800	mm	mm	Макс. дебелина на обработвания детайл, стомана до 800 N/mm <sup>2</sup>
 Al 250	mm	mm	Макс. дебелина на обработвания материал, алуминий до 250 N/mm <sup>2</sup>
	mm	mm	Диаметър на предварително пробивания отвор при изрязване по вътрешен контур
	mm	mm	Радиус на вътрешна дъга, най-малко
	kg	kg	Маса съгласно EPTA-Procedure 01
$L_{pA}$	dB	dB	Равнище на звуковото налягане
$L_{wA}$	dB	dB	Равнище на мощността на звука
$L_{pCpeak}$	dB	dB	Пиково равнище на звуковото налягане
$K_{...}$			Неопределеност
$a$	$\text{m/s}^2$	$\text{m/s}^2$	Генерирани вибрации съгласно EN 62841 (векторна сума по трите направления)
$a_h$	$\text{m/s}^2$	$\text{m/s}^2$	Генерирани вибрации
	m, s, kg, A, mm, V, W, Hz, N, °C, dB, min, $\text{m/s}^2$	m, s, kg, A, mm, V, W, Hz, N, °C, dB, min, $\text{m/s}^2$	Основни и производни единици от Международната система за мерни единици <b>SI</b> .

## За Вашата сигурност.

**⚠ ВНИМАНИЕ** Прочетете всички указания за безопасна работа и за работа с електроинструмента. Пропуски при спазването на указанията за безопасна работа и за работа с електроинструмента могат да предизвикат токов удар, пожар и/или тежки травми. **Съхранявайте всички указания за безопасна работа и за работа с електроинструмента за ползване в бъдеще.**

 Не използвайте този електроинструмент, преди внимателно да прочетете и напълно да разберете това ръководство за експлоатация, както и приложенияте «Общи указания за безопасна работа» (Номер на публикация 3 41 30 465 06 0). Съхранявайте посочените материали за ползване по-късно и при продажба на електроинструмента или когато го давате за ползване от други лица ги предавайте заедно с него.

Съблюдавайте също валидните национални разпоредби по охрана на труда.

### Предназначение на електроинструмента:

Ръчна електрическа ножица за ламарина за разрязване и изрязване по дъги с малък радиус без използване на охлаждаща течност с утвърдените от фирма FEIN работни инструменти и допълнителни приспособления и в закрити помещения.

**BLK3.5/BLK5.0 (\*\*):** Този електроинструмент е проектиран също и да бъде захранван от генератори на променлив ток с достатъчна мощност, които съответстват на стандарта ISO 8528, клас на изпълнение G2. Един от съществениите признаци за непокриване на изискванията на този стандарт е превишаване на т.нар. клир-фактор 10 %. В случай на съмнение потърсете подробна информация за използвания от Вас генератор.

## Специални указания за безопасна работа.

Използвайте влючените в окомплектовката спомагателни ръкохватки. Загубата на контрол по време на работа може да предизвика травми.

**Работете с лични предпазни средства. В зависимост от приложението работете с цяла масна за лице, защита за очите или предпазни очила. Ако е необходимо, работете с дихателна масна, шумозаглушители (антифони), работни обувки или специализирана престилка, която Ви предпазва от малки откъртени при работата частички.** Очите Ви трябва да са защитени от летящите в зоната на работа частички. Противопраховата или дихателната маска филтрират възникващия при работа прах. Ако продължително време сте изложени на силен шум, това може да доведе до загуба на слух.

**Осигурявайте добре обработвания детайл.** Детайл, захванат с подходящо приспособление, се държи по-сигурно и безопасно, отколкото, ако го държите с ръка.

**Забранява се захващането към корпуса на електроинструмента на табелки или знаци с винтове или нитове.** Повредена изолация не осигурява защита от токов удар. Използвайте самозалепващи се табелки.

**Не използвайте допълнителни приспособления, които не са изрично проектирани или допуснати за употреба от производителя на електроинструмента.** Фактът, че дадено приспособление може да бъде монтирано към електроинструмента, не означава, че ползването му е безопасно.

**Редовно почиствайте вентилационните отвори на електроинструмента с неметални инструменти.**

Турбинката на електродвигателя засмуква прах в корпуса. При прекомерна загашеност с метален прах това може да увреди електроизолацията на електроинструмента.

**Преди работа проверявайте дали захранващият кабел и щепселът са изрядни.**

**Препоръка: винаги включвайте електроинструмента през предпазен дефентноток превключач (RCD) с праг на задействане 30 mA или по-малък.**

### Предавани на ръцете вибрации

Посоченото в това ръководство за експлоатация равнище на вибрациите е определено съгласно процедура, посочена в стандарта EN 62841, и може да бъде използвана за сравняване на различни електроинструменти. То е подходящо също и за груба предварителна оценка на натоварването от вибрации.

Посоченото равнище на вибрациите е представително за най-често срещаните приложения на електроинструмента. Ако обаче електроинструментът се използва при други работни условия и за други приложения, с различни работни инструменти или ако не бъде поддържан в изрядно състояние, равнището на

вибрациите може да се отличава съществено от посоченото. Това би могло значително да увеличи натоварването от вибрации за целия производствен цикъл.

За точната преценка на натоварването от вибрации трябва да се отчитат и интервалите от време, през които електроинструментът е изключен или работи, но не се използва. Това може значително да намали натоварването от вибрации за целия производствен цикъл.

Взимайте допълнителни мерки за предпазване на работещия с електроинструмента от влиянието на вибрациите, напр.: поддържане на електроинструмента и работните инструменти в изрядно състояние, подгръване и поддържане на ръцете топли, подходяща организация на последователността на работните цикли.

## Указания за ползване.

 **Допирайте работния инструмент до детайла само след като предварително сте включили електроинструмента.**

По време на рязане дръжте електроинструмента по възможност перпендикулярно на повърхността на детайла.

Водете електроинструмента с равномерно подаване и леко притискане по посока на рязане. Твърде високата скорост на подаване намалява значително дълготрайността на работните инструменти.

Не режете ламарини на заваръчни площадки. Не режете многослойни ламарини, чиято обща дебелина надхвърля максимално допустимата дебелина на разрязване.

За увеличаване на дълготрайността на щемпела и матрицата се препоръчва нанасянето по продължение на линията на среза на смазващо средство:

- за разрязване на стоманена ламарина: паста за рязане или машинно масло за рязане,
- за разрязване на алуминиева ламарина: течна гал.

За изрязване по вътрешна дъга е необходимо предварителното пробиване на отвор, за диаметъра вижте раздела «Технически данни». Изключвайте електроинструмента след като предварително сте го извадили от среза.

Осезаемото увеличаване на необходимата сила на притискане при намалена скорост на рязане е призна за износени щемпел и матрица.

**BLK1.3TE (\*\*)/BLK1.3CSE (\*\*)/BLK1.6E (\*\*)/BLK1.6LE (\*\*):** Щемпелът и матрицата не могат да бъдат презаточвани.

**BLK2.0E (\*\*)/BLK3.5 (\*\*)/BLK5.0 (\*\*):** Щемпелът – но не и матрицата – може да бъде презаточван, ако дължината му след презаточване не е по-малка от минимално допустимата за използваната матрица.

Матрица	Минимална дължина на щемпела
<b>BLK2.0E (**):</b>	
3 13 09 040 00 2	45 mm
<b>BLK3.5 (**):</b>	
3 13 09 093 00 3	51,5 mm
3 13 09 094 00 1	51,5 mm
<b>BLK5.0 (**):</b>	
3 13 09 109 00 2	58,8 mm
3 13 09 107 00 0	56,6 mm
3 13 09 108 00 8	54,5 mm

**BLK2.0E (\*\*)/BLK3.5 (\*\*):** При изрязване по шаблон допирът до шаблона се осъществява от долния цилиндричен елемент на водача на щемпела. Разстоянието между шаблона и линията на среза е 2,5 mm.

Шаблонът трябва да е с дебелина най-малко 2 mm, като общата дебелина на шаблона и разрязваната ламарина не трябва да надхвърля 5,5 mm.

**BLK1.6E (\*\*):** За работа с дълбоко изтеглени ламарина може да бъде монтиран Комплект за профили 160, който можете да поръчате допълнително. (вижте страница 14)

## Поддръжане и сервиз.



При екстремни работни условия при обработване на метали по вътрешността на електроинструмента може да се отложи голямо количество токопроводещ прах. Това може да наруши защитната електроизолация на електроинструмента. Редовно продухвайте вътрешността на корпуса през вентилационните отвори със сух и обезмаслен въздух под налягане и включвайте електроинструмента през дефектнотоков прекъсвач за утечни токове (FI).



Леко смажете контактните повърхнини между държача на матрицата и щемпела. Продукти, които са влизали в съприкосновение с азбест, не трябва да се предават за ремонт. Изхвърляйте продукти, влизали в съприкосновение с азбест, съгласно валидната в страната нормативна уредба за отпадъци, съдържащи азбест.

Ако бъде повреден хранващият кабел на електроинструмента, той трябва да бъде заменен от фирмата-производител или от оторизиран сервиз.

**При необходимост можете сами да замените следните елементи:** Работни инструменти

## Гаранция и гаранционно обслужване.

Гаранционното обслужване на електроинструмента е съгласно законовите разпоредби в страната-вносител. Освен това фирма FEIN осигурява гаранционно обслужване съгласно Гаранционната декларация на производителя на FEIN.

В окомплектовката на Вашия електроинструмент може да са включени само част от описаните в това ръководство и изобразени на фигурите допълнителни приспособления.

## Декларация за съответствие.

Фирма FEIN гарантира с пълна отговорност, че този продукт съответства на валидните нормативни документи, посочени на последната страница на това ръководство за експлоатация.





















Техническа документация при: C. & E. Fein GmbH, D-73529 Schwäbisch Gmünd

## Опазване на околната среда, бракуване.











Опаковките, излезлите от употреба електроинструменти и допълнителни приспособления трябва да се предават за оползотворяване на съдържащите се в тях суровини.

## Originaalkasutusjuhendi tõlge.

### Kasutatud sümbolid, lühendid ja mõisted.

Sümbol, tähis	Selgitus
	Lugege tingimata läbi seadmele lisatud kasutusjuhendi ja üldised ohutusnõuded.
	Järgige kõrvaltoodud tekstis või joonisel sisalduvaid juhiseid!
	Järgige kõrvaltoodud tekstis või joonisel sisalduvaid juhiseid!
	Üldine keelumärk. See toiming on keelatud.
	Enne seda tööoperatsiooni tõmmake toitepistik pistikupesast välja. Vastasel korral võib elektriline tööriist soovimatult käivituda ja kasutajat vigastada.
	Töötades kandke kaitseprille.
	Töötades kandke kõrvaklappe või -trophe.
	Töötades kandke kaitsekindaid.
	Haardepiirkond
	Kinnitab elektrilise tööriista vastavust Euroopa Liidu direktiividele.
	Märkus viitab võimalikule ohuolukorrale, mis võib kaasa tuua tõsised vigastused või surma.
	Kasutusressursi ammendanud elektrilised tööriistad ja teised elektrotehnilised ja elektrilised seadmed tuleb sorteeritult kokku koguda ja keskkonnahoidlikult ringlusse võtta.
	Sisselülitamine
	Väljalülitamine
	Topelt- või tugevdatud isolatsiooniga toode
	Teras
	Alumiinium
	Plast
	Madal käigusagedus
	Kõrge käigusagedus
(**)	võib sisaldada arve või tähti
(Ax – Zx)	Tähistust sisekasutuseks

Tähis	Rahvusvaheline ühik	Riiklik ühik	Selgitus
$P_1$	W	W	Sisendvõimsus
$P_2$	W	W	Väljundvõimsus
$n_0$	/min, $\text{min}^{-1}$ , rpm, r/min	/min	Tühikäigusagedus

Tähis	Rahvusvaheline ühik	Riiklik ühik	Selgitus
$n_s$	m/min	m/min	Lõikekiirus
$U$	V	V	Nimipinge
$f$	Hz	Hz	Sagedus
$M...$	mm	mm	Meetermõõdustik
$\emptyset$	mm	mm	Detaili läbimõõt
  Fe 400	mm	mm	Toorikumax paksus terases kuni 400 N/mm <sup>2</sup>
  Fe 600	mm	mm	Materjali max paksus terases kuni 600 N/mm <sup>2</sup>
  Fe 800	mm	mm	Materjali max paksus terases kuni 800 N/mm <sup>2</sup>
  Al 250	mm	mm	Tooriku max paksus alumiiniumis kuni 250 N/mm <sup>2</sup>
	mm	mm	Siselõigete jaoks ettepuuritava ava läbimõõt
	mm	mm	Min sisekurviraadius
	kg	kg	Kaal EPTA-Procedure 01 järgi
$L_{pA}$	dB	dB	Helirõhu tase
$L_{wA}$	dB	dB	Helivõimsuse tase
$L_{pCpeak}$	dB	dB	Helirõhu maksimaalne tase
$K...$			Mõõtemääramatus
$a$	m/s <sup>2</sup>	m/s <sup>2</sup>	Vibratsioonitase EN 62841 järgi (kolme suuna vektorsumma)
$a_h$	m/s <sup>2</sup>	m/s <sup>2</sup>	Vibratsioon
	m, s, kg, A, mm, V, W, Hz, N, °C, dB, min, m/s <sup>2</sup>	m, s, kg, A, mm, V, W, Hz, N, °C, dB, min, m/s <sup>2</sup>	Rahvusvahelise mõõtühikute süsteemi <b>SI</b> põhiühikud ja tuletatud ühikud.

## Tööohutus.

**⚠TÄHELEPANU** Lugege läbi kõik ohutusnõuded ja juhised. Ohutusnõuete ja juhiste eiramine võib tuua kaasa elektrilöögi, tulekahju ja/või rasked vigastused.

**Hoidke kõik ohutusnõuded ja juhised edaspidiseks kasutamiseks alles.**

 Enne elektrilise tööriista kasutuselevõttu lugege põhjalikult läbi kasutusjuhend ja juurdekuuluvad üldised ohutusnõuded (dokumendi nr 3 41 30 465 06 0). Hoidke kõik juhised edaspidiseks kasutamiseks alles ja elektrilise tööriista edastamisel kolmandatele isikutele pange kaasa ka nimetatud dokumendid.

Pidage kinni ka asjaomastest siseriiklikest töökaitsenõuetest.

### Elektrilise tööriista otstarve:

käsitsi juhitud plekilõikur pleki lõikamiseks, väljalõigete tegemiseks ja sisekurvide lõikamiseks, kasutades FEIN poolt heakskiidetud tarvikuid ja lisaseadiseid; töötada tuleb kuivas ja niiskuskindlas keskkonnas.

**BLK3.5/BLK5.0 (\*\*):** Elektrilist tööriista saab ühendada ka piisava võimsusega vahelduvvoolugeneraatoriga, mis vastab standardile ISO 8528, klassile G2. Standardiga vastavus puudub eeskätt siis, kui nn moonutatustegur ületab 10 %. Vajaduse korral hankige kasutatud generaatori kohta teavet.

### Ohutusalsed erinõuded.

**Kasutage seadme tarnekomplekti kuuluvaid lisakäepidemeid.** Kontrolli kaotus seadme üle võib põhjustada vigastusi.

**Kandke isikukaitsevahendeid. Kasutage vastavalt kasutusotstarbele näomaski, silmakaitset või kaitsepõlle. Vajaduse korral kandke tolmukaitsemaski, kuulmiskaitsevahendeid, kaitsekindaid või kaitsepõlle, mis kaitseb Teid lihvimisel eralduvate väikeste osakeste eest.** Silmad peavad olema kaitstud seadme kasutamisel eralduvate võõrkehade eest. Tolmu- või hingamisteede kaitsemaskid peavad filtreerima kasutamisel tekkiva tolmu. Pikaajaline vali müra võib kahjustada kuulmist.

**Kinnitage töödeldav toorik.** Kinnitusvahendite abil kinnitatud toorik püsib paremini paigal kui käega hoides.

**Elektrilisele tööriistale ei tohi kruvide või neetidega kinnitada silte ja märgiseid.** Kahjustatud isolatsioon ei taga kaitses elektrilöögi eest. Kasutage kleebiseid.

**Ärge kasutage teiste tootjate tarvikuid, mida elektrilise tööriista tootja ei ole heaks kiitnud.** Asjaolu, et tarvikut saab tööriista külge kinnitada, ei taga veel tööriista ohutut tööd.

**Puhastage seadme ventilatsiooniavad regulaarselt mittemetalliliste tööriistadega.** Mootori ventilaator tõmbab tolmu korpusesse. Metallitolmu liigne kogunemine võib olla ohtlik.

**Enne tööriista töölerakendamist kontrollige toitejuhet ja toitepistikut kahjustuste suhtes.**

**Soovitus: Kasutage elektrilist tööriista alati koos rikkevoolukaitselülitiga (RCD), mille rakendumisvool on 30 mA või väiksem.**

### Käe-randme-vibratsioon

Käesolevas juhendis toodud vibratsioon on mõõdetud standardi EN 62841 kohase mõõtemetodi järgi ja seda saab kasutada elektriliste tööriistade omavaheliseks võrdlemiseks. See sobib ka vibratsiooni esialgseks hindamiseks.

Toodud vibratsioonitase kehtib tööriista kasutamisel ettenähtud otstarbel. Kui aga elektrilist tööriista kasutatakse muudeks töödeks, rakendatakse teisi tarvikuid või kui tööriista hooldus pole piisav, võib vibratsioonitase kõikuda. See võib vibratsiooni töö koguperioodi jooksul tunduvalt suurendada.

Vibratsiooni täpseks hindamiseks tuleks arvesse võtta ka aega, mil seade oli välja lülitatud või küll sisse lülitatud, kuid tegelikult tööle rakendamata. See võib vibratsiooni töö koguperioodi jooksul tunduvalt vähendada.

Kasutaja kaitsmiseks vibratsiooni eest võtke tarvitusele täiendavad ohutusabinõud, näiteks: hooldage tööriista ja tarvikuid piisavalt, hoidke käed soojas, tagage sujuv töökorraldus.

### Tööjuhised.



Viige tööriist toorikuga kokku alles sisselülitatult. Lõikamisel hoidke tööriista tooriku pinna suhtes võimalikult vertikaalselt.

Juhtige tööriista ühtlase ja mõõduka ettenihkega lõike tegemise suunas. Liiga tugev ettenihke vähendab tarvikute tööaega tunduvalt.

Ärge lõigake plekki keevisõmblustest. Ärge lõigake mitmekihilist plekki, mille paksus ületab materjali ettenähtud paksuse.

Templi ja matriitsi tööea pikendamiseks on soovitatav kanda piki kavandatud lõikejoont mäaret:

- terasplekis tehtavate lõigete puhul: lõikepatast või lõikeõli,
- alumiiniumis tehtavate lõigete puhul: petrooleumi.

Siselõike tegemiseks tuleb ette puurida ava, ava läbimõõtu vt punktist „Tehnilised andmed“.

Lülitage elektriline tööriist välja alles siis, kui olete selle lõigatavast materjalist välja lõhmanud.

Kulunud templist ja matriitsist annab märku ettenihkejõu tunduva suurendamise vajadus ning väiksem tööjõudlus.

**BLK1.3TE (\*\*)/BLK1.3CSE (\*\*)/BLK1.6E (\*\*)/**

**BLK1.6LE (\*\*):** Templit ja matriitsi ei saa teritada.

**BLK2.0E (\*\*)/BLK3.5 (\*\*)/BLK5.0 (\*\*):** Templit – aga mitte matriitsi – võib teritada, kui teritatud tempel ei jää matriitsi ettenähtud minimaalpikkusest lühemaks.

Matriits	Templi minimaalne pikkus
<b>BLK2.0E (**):</b>	
3 13 09 040 00 2	45 mm
<b>BLK3.5 (**):</b>	
3 13 09 093 00 3	51,5 mm
3 13 09 094 00 1	51,5 mm
<b>BLK5.0 (**):</b>	
3 13 09 109 00 2	58,8 mm
3 13 09 107 00 0	56,6 mm
3 13 09 108 00 8	54,5 mm

**BLK2.0E (\*\*)/BLK3.5 (\*\*):** Šablooni järgi lõigates puudutab templijuhiku alumine silindrikujuline osa šablooni. Šablooni ja tegeliku lõikeserva vaheline kaugus on 2,5 mm.

Šabloon peab olema vähemalt 2 mm paksune, šablooni ja tooriku kogupaksus ei tohi ületada 5,5 mm.

**BLK1.6E (\*\*):** Sügaval oleva pleki töötlemiseks võib tööriista külge paigaldada seadise Profil-Set 160 (lisatarvik). (vt lk 14)

### Korrashoid ja hooldus.



Äärmuslike töötingimuste korral võib metallide töötlemisel koguneda seadmesse elektrijuhtivat tolm. Seadme kaitseisolatsioon võib kahjustuda. Ventilatsiooniavade kaudu puhastage elektrilise tööriista sisemust sageli kuiva ja õlivaba suruõhuga ning kasutage rikkevoolukaitselülitit (FI).



Õlitage matriitsikanduri ja templi vahelist liugpinda kergelt.

Asbestiga kokku puutunud tooteid ei tohi remonti saata. Asbestiga saastunud tooteid käideldes vastavalt riigis kehtivatele asbesti sisaldavate jäätmete käitlemise eeskirjadele.

Kui elektrilise tööriista ühendusjuhe on kahjustada saanud, peab selle välja vahetama tootja või tootja volitatud isik.

**Vajaduse korral võite ise välja vahetada järgmisi detaile:** Tarvikud

### Garantii.

Tootele antakse garantii vastavalt maaletooja riigis kehtivatele nõuetele. Lisaks sellele annab FEIN garantii vastavalt FEIN tootjavastutuse deklaratsioonile.

Elektrilise tööriista tarnekomplekt ei pruugi sisaldada kõiki käesolevas kasutusjuhendis kirjeldatud või kujutatud tarvikuid.



### **Vastavusdeklaratsioon.**

Firma FEIN kinnitab ainuvastutusel, et käesolev toode vastab kasutusjuhendi viimasel leheküljel toodud asjaomastele nõuetele.

Tehnilised dokumendid on saadaval aadressil:





















C. & E. Fein GmbH,  
D-73529 Schwäbisch Gmünd

### **Keskkonnakaitse, utiliseerimine.**







Pakendid, kasutusressursi ammendanud elektrilised tööriistad ja tarvikud tuleb keskkonnahoidlikult ümber töödelda ja ringlusse võtta.

## Originalios instrukcijos vertimas.

## Naudojami simboliai, trumpiniai ir terminai.

Simbolis, ženklas	Paaiškinimas
	Būtinai perskaitykite pridėtus dokumentus, pvz., naudojimo instrukciją ir bendrąsias saugos nuorodas.
	Laikykitės šalia esančiame tekste ar grafiniame vaizde pateiktų reikalavimų!
	Laikykitės šalia esančiame tekste ar grafiniame vaizde pateiktų reikalavimų!
	Bendrojo pobūdžio draudžiamasis ženklas. Šis veiksmas yra draudžiamas.
	Prieš atlikdami šį darbo žingsnį, iš kištukinio lizdo ištraukite kištuką. Priešingu atveju, elektriniam įrankiui netikėtai įsijungus iškyla sužalojimo pavojus.
	Dirbkite su akių apsaugos priemonėmis.
	Dirbkite su klausos apsaugos priemonėmis.
	Dirbkite su rankų apsaugos priemonėmis.
	Laikymo sritis
	Patvirtina elektrinio įrankio atitiktį Europos Bendrijos direktyvoms.
	Ši nuoroda įspėja apie galimą pavojingą situaciją, kuriai susidarius galima sunkiai ar mirtinai susižaloti.
	Nebetinkamus naudoti elektrinius įrankius bei kitus elektrinius ir elektroninius gaminius surinkite atskirai ir nugabenkite į antrinių žaliavų tvarkymo vietas perdirbti aplinkai nekenksmingu būdu.
	Įjungimas
	Išjungimas
	Gaminys su dviguba arba sustiprinta izoliacija.
	Plienas
	Aliuminis
	Plastikas
	Mažas judesių skaičius
	Didelis judesių skaičius
(**)	gali būti skaičiai arba raidės
(Ax – Zx)	Ženklিনimas vidinėms reikmėms

Ženklas	Tarptautinis vienetas	Nacionalinis vienetas	Paaiškinimas
$P_1$	W	W	Naudojamoji galia
$P_2$	W	W	Atiduodamoji galia
$n_0$	/min, $\text{min}^{-1}$ , rpm, r/min	/min	Tuščiosios eigos judesių skaičius

Ženklas	Tarptautinis vienetas	Nacionalinis vienetas	Paaishkinimas
$n_s$	m/min	m/min	Pjovimo greitis
$U$	V	V	Nustatyta įtampa
$f$	Hz	Hz	Dažnis
$M...$	mm	mm	Dydis, metrinis sriegis
$\emptyset$	mm	mm	Apskritos dalies skersmuo
 Fe 400	mm	mm	Maks. plieninio ruošinio storis iki 400 N/mm <sup>2</sup>
 Fe 600	mm	mm	Maks. plieninio ruošinio storis iki 600 N/mm <sup>2</sup>
 Fe 800	mm	mm	Maks. plieninio ruošinio storis iki 800 N/mm <sup>2</sup>
 Al 250	mm	mm	Maks. aliumininio ruošinio storis iki 250 N/mm <sup>2</sup>
	mm	mm	Kiaurymės, skirtos vidiniam kontūrai kirpti, skersmuo
	mm	mm	Mažiausias vidinis posūkio spindulys
	kg	kg	Masė pagal „EPTA-Procedure 01“
$L_{pA}$	dB	dB	Garso slėgio lygis
$L_{wA}$	dB	dB	Garso galios lygis
$L_{pCpeak}$	dB	dB	Aukščiausias garso slėgio lygis
$K...$			Paklaida
$a$	m/s <sup>2</sup>	m/s <sup>2</sup>	Vibracijos emisijos vertė pagal EN 62841 (trijų krypčių atstojamasis vektorius)
$a_h$	m/s <sup>2</sup>	m/s <sup>2</sup>	Vibracijos emisijos vertė
	m, s, kg, A, mm, V, W, Hz, N, °C, dB, min, m/s <sup>2</sup>	m, s, kg, A, mm, V, W, Hz, N, °C, dB, min, m/s <sup>2</sup>	Tarptautinės matavimo vienetų sistemos SI baziniai ir išvestiniai vienetai.

## Jūsų saugumui.

### **ĮSPĖJIMAS** Perskaitykite visus saugos nuorodas ir reikalavimus.

Nesilaikant saugos nuorodų ir reikalavimų gali trenkti elektros smūgis, kilti gaisras, galima susižaloti ar sužaloti kitus asmenis.

### **Išsaugokite šią instrukciją, kad ir ateityje galėtumėte ja pasinaudoti.**

 Nepradėkite naudoti šio elektrinio įrankio, kol atidžiai neperskaitėte ir gerai nesupratote šios naudojimo instrukcijos bei pridėtų „Bendrujų saugos nuorodų“ (leidinio numeris 3 41 30 465 06 0). Išsaugokite išvardytus dokumentus, kad ir ateityje galėtumėte jais pasinaudoti, ir atiduokite juos kartu su elektriniu įrankiu, jei perduodate ar parduodate jį kitam savininkui.

Taip pat laikykites specialiųjų nacionalinių darbo saugos reikalavimų.

### **Elektrinio įrankio paskirtis:**

Rankomis valdomos skardos žirkklės skirtos skardai kirpti; jos tinka išpjovoms ir mažo spindulio kreivėms kirpti su FEIN aprobuotais darbo įrankiais ir papildoma įranga be vandens tiekimo nuo atmosferos poveikio apsaugotoje aplinkoje.

**BLK3.5/BLK5.0 (\*\*):** Šį elektrinį įrankį taip pat galima naudoti su pakankamos galios kintamosios srovės generatoriais, atitinkančiais ISO 8528 standartą, gaminio kokybės G2. Įrankis šio standarto neatitinka, jei vadinamasis netiesinių iškraipymų koeficientas viršijamas 10 %. Jei abejojate, išsiaiškinkite apie naudojamą generatorių.

### **Specialiosios saugos nuorodos.**

**Naudokite kartu su prietaisu tiekiamas papildomas rankenas.** Praradus kontrolę iškyla pavojus susižeisti.

**Dirbkite su asmeninėmis apsaugos priemonėmis. Atitinkamai pagal atliekamą darbą užsidėkite viso veido apsaugos priemonės, akių apsaugos priemonės ar apsauginius akinius. Jei nurodyta, užsidėkite apsauginį respiratorių nuo dulkių, klausos apsaugos priemonės, apsaugines pirštines ir specialią prijuostę, kuri apsaugos jus nuo smulkių šlifavimo ir ruošinio dalelių.** Akys turi būti apsaugotos nuo skriejančių svetimkūnių, atsirandančių atliekant įvairius darbus. Respiratorius arba apsauginę kaukė turi išfiltruoti darbo metu kylančias dulkes. Dėl ilgalaikio ir stipraus triukšmo poveikio galite prarasti klausą.

**Įtvirtinkite ruošinį.** Saugiau dirbti, kai ruošinys įtvirtintas veržimo įrangoje nei laikomas rankoje.

**Draudžiama prie elektrinio įrankio prisukti ar priknydyti lenteles ar ženklus.** Pažeista izoliacija neapsaugo nuo elektros smūgio. Naudokite ključiujamuosius ženklus.

**Nenaudokite jokios papildomos įrangos, kurios specialiai nesukūrė arba neaprobavo elektrinio įrankio gamintojas.** Tai, kad papildoma įranga galima privirtinti prie įrankio, nereiškia, kad bus saugu naudoti.

**Nemetaliniais įrankiais reguliariai valykite elektrinio įrankio ventiliacines angas.** Variklio ventiliatorius į korpusą traukia dulkes. Jei metalo dulkių prisirenka per daug, iškyla elektros smūgio pavojus.

**Prieš pradėdami eksploatuoti, patikrinkite, ar nepažeistas maitinimo laidas ir tinklo kištukas.**

**Patarimas: elektrinį įrankį visada naudokite su nuotėkio srovės apsauginiu jungikliu (RCD), kurio išmatuota nuotėkio srovė 30 mA arba mažesnė.**

### Plaštakas ir rankas veikiantį vibraciją

Šioje instrukcijoje pateiktas vibracijos lygis buvo išmatuotas pagal EN 62841 normoje standartizuotą matavimo metodą, ir lyginant elektrinius įrankius jį galima naudoti. Jis skirtas vibracijos poveikiui laikinai įvertinti.

Nurodytas vibracijos lygis atspindi pagrindinius elektrinio įrankio naudojimo atvejus. Tačiau jeigu elektrinis įrankis naudojamas kitokiai paskirčiai, su kitokiais darbo įrankiais arba jeigu jis nepakankamai techniškai prižiūrimas, vibracijos lygis gali kisti. Tokiu atveju vibracijos poveikis per visą darbo laikotarpį gali žymiai padidėti.

Norint tiksliai įvertinti vibracijos poveikį, reikia atsižvelgti ir į laiką, per kurį prietaisas buvo išjungtas arba, nors ir veikė, bet nebuvo naudojamas. Tai įvertinus, vibracijos poveikis per visą darbo laiką žymiai sumažės.

Dirbančiam nuo vibracijos poveikio apsaugoti paskirkite papildomas apsaugos priemones, pvz.: elektrinių ir darbo įrankių techninę priežiūrą, rankų šildymą, darbo eigos organizavimą.

### Valdymo nuorodos.



Elektrinį įrankį pirmiausia įjunkite ir tada artinkite prie ruošinio.

Kirpdami elektrinį įrankį laikykite kaip galima vertikaliau ruošinio paviršiaus atžvilgiu.

Elektrinį įrankį tolygia ir nedidele pastūma stumkite pjovimo kryptimi. Per didelę pastūmą labai sutrumpina darbo įrankių naudojimo laiką.

Nekirkpate skardos suvirinimo vietose. Nekirkpate daugiasluoksninių skardų, viršijančių maksimalų ruošinio storį.

Siekiant pailginti štampos ir matricos naudojimo laiką, numatytą pjūvio liniją rekomenduojama patepti tepimo priemone:

- pjaunant plieninę skardą: pjovimo pasta arba pjovimo alyva,
- pjaunant aliuminį: žibalu.

Norint iškirpti vidinį kontūrą, pirmiausia reikia išgręžti kiaurymę, kurios skersmuo nurodytas „Techninių duomenų“ lentelėje.

Elektrinį įrankį išjunkite tik ištraukę jį iš kirpimo takelio. Susidėvėjusio štampos ir matricos požymis yra žymiai padidėjęs pastūmos jėgos poreikis, esant mažesniai darbo našumui.

**BLK1.3TE (\*\*)/BLK1.3CSE (\*\*)/BLK1.6E (\*\*)/**

**BLK1.6LE (\*\*):** Štampos ir matricos gaštai negalima.

**BLK2.0E (\*\*)/BLK3.5 (\*\*)/BLK5.0 (\*\*):** štampa – bet ne matricą – galima pagalsti, jei pagalšto štampos ilgis nėra mažesnis už minimalų ilgį, reikalingą štampei į matricą įleisti.

Matrica	Štampos minimalus ilgis
<b>BLK2.0E (**):</b>	
3 13 09 040 00 2	45 mm
<b>BLK3.5 (**):</b>	
3 13 09 093 00 3	51,5 mm
3 13 09 094 00 1	51,5 mm
<b>BLK5.0 (**):</b>	
3 13 09 109 00 2	58,8 mm
3 13 09 107 00 0	56,6 mm
3 13 09 108 00 8	54,5 mm

**BLK2.0E (\*\*)/BLK3.5 (\*\*):** pjaunant pagal šablona, štampos kreipiamosios apatinė cilindrinė dalis apčiuopia šablona. Atstumas tarp šablono ir faktinės pjūvio briaunos yra 2,5 mm.

Šablonas turėtų būti ne mažiau kaip 2 mm storio, bendras šablono ir ruošinio storis turi būti ne daugiau kaip 5,5 mm.

**BLK1.6E (\*\*):** Skardoms, kurių didelis profilio aukštis, apdoroti galima naudoti atskirai užsakomą „Profil-Set 160“ (žr. 14 psl.)

### Techninė priežiūra ir remonto dirbtuvės.



Esant ekstremalioms eksploatavimo sąlygoms, apdorojant metalus elektrinio įrankio viduje gali susikaupti laidžių dulkių.

Gali būti pažeidžiama elektrinio įrankio apsauginė izoliacija. Elektrinio įrankio vidų per ventiliacines angas dažnai prapūskite sausu suslėgtu oru, kuriame nėra alyvos, ir prijunkite nuotėkio srovės apsauginį išjungiklį (FI).



Šiek tiek patepkite slydimo paviršių tarp matricos laikiklio ir štampos.

Gaminius kurie lietsi su asbestu, draudžiama perduoti remontui. Asbestu užterštus gaminius šalinkite pagal jūsų šalyje asbesto turinčių atliekų tvarkymą reglamentuojančius teisės aktus.

Jei pažeidžiamas elektrinio įrankio jungiamasis laidas, jį turi pakeisti gamintojas arba gamintojo atstovas.

**Šias dalis, jei reikia, galite pakeisti patys:** darbo įrankius

## **Įstatyminė garantija ir savanoriška gamintojo garantija.**

Gaminiui įstatyminė garantija suteikiama pagal šalyje, kurioje buvo pateiktas rinkai, galiojančius įstatyminius aktus. Be to, FEIN suteikia garantiją pagal FEIN gamintojo garantinį raštą.

Jūsų elektrinio įrankio tiekiamame komplekte gali būti tik dalis šioje naudojimo instrukcijoje aprašytos ar pavaizduotos papildomos įrangos.

## **Atitikties deklaracija.**

Firma FEIN savo atsakomybės ribose patvirtina, kad šis produktas atitinka šios instrukcijos paskutiniame puslapyje nurodytus specialiuosius reikalavimus.

Techninė byla laikoma:

C. & E. Fein GmbH,

D-73529 Schwäbisch Gmünd

## **Aplinkosauga, šalinimas.**







Pakuotės, nebetinkami naudoti elektriniai įrankiai ir papildoma įranga turi būti perdirbami aplinkai nekenksmingu būdu.

## Oriģinālās lietošanas pamācības tulkojums.

### Lietotie simboli, saīsinājumi un jēdzieni.

Simbols, apzīmējums	Izkaidrojums
	Noteikti izlasiet izstrādājumam pievienotos dokumentus, tai skaitā lietošanas pamācību un vispārējos drošības noteikumus.
	Ievērojiet blakusesošajā tekstā vai grafiskajā attēlā sniegtos norādījumus!
	Ievērojiet blakusesošajā tekstā vai grafiskajā attēlā sniegtos norādījumus!
	Vispārēja aizlieguma zīme. Šāda darbība ir aizliegta.
	Pirms šīs darba operācijas atvienojiet izstrādājuma kontaktdakšu no elektrotīkla kontaktligzdas. Pretējā gadījumā elektroinstrumenti var pēkšņi sākt darboties, radot savainojumus.
	Darba laikā izmantojiet ierīces acu aizsardzībai.
	Darba laikā izmantojiet ierīces ausu aizsardzībai.
	Darba laikā izmantojiet roku aizsargu.
	Noturvirsma
CE	Šis apzīmējums norāda uz elektroinstrumenta atbilstību Eiropas Kopienas direktīvām.
	Šis norādījums ir saistīts ar iespējamu bīstamu situāciju, kas var izraisīt smagu savainojumu vai pat nāvi.
	Nolietotie elektroinstrumenti, kā arī citi elektrotehniskie un elektriskie izstrādājumi jāsavāc atsevišķi un jānogādā otrreizējai pārstrādei apkārtējai videi nekaitīgā veidā.
	Ieslēgt
	Izslēgt
	Izstrādājums ar divkāršu vai pastiprinātu aizsardzību
	Tērauds
	Alumīnijs
	Plastmasa
	Neliels darbinstrumenta kustību biežums
	Liels darbinstrumenta kustību biežums
(**)	Var saturēt ciparus vai burtus
(Ax – Zx)	Marķēšana iekšējām vajadzībām

Apzīmējums	Starptautiskā mērvienība	Nacionālā mērvienība	Izkaidrojums
$P_1$	W	W	Patērējamā jauda
$P_2$	W	W	Piegādātā jauda
$n_0$	/min, min <sup>-1</sup> , rpm, r/min	/min	Darbinstrumenta kustību biežums brīvgaitā

Apzīmējums	Starptautiskā mērvienība	Nacionālā mērvienība	Izskaidrojums
$n_s$	m/min	m/min.	Griešanas ātrums
$U$	V	V	Izmērītais spriegums
$f$	Hz	Hz	Frekvence
$M_{...}$	mm	mm	Izmērs metriskai vītnei
$\emptyset$	mm	mm	Apajās daļas diametrs
 Fe 400	mm	mm	Maks. biežums tēraudam ar izturības robežu līdz 400 N/mm <sup>2</sup>
 Fe 600	mm	mm	Maks. biežums tēraudam ar izturības robežu līdz 600 N/mm <sup>2</sup>
 Fe 800	mm	mm	Maks. biežums tēraudam ar izturības robežu līdz 800 N/mm <sup>2</sup>
 Al 250	mm	mm	Maks. biežums alumīnijam ar izturības robežu līdz 250 N/mm <sup>2</sup>
	mm	mm	Priekššurbuma diametrs iekšējā atvēruma izciršanai
	mm	mm	Iekšējā liekuma rādiuss, vismaz
	kg	kg	Svars atbilstoši EPTA-Procedure 01
$L_{pA}$	dB	dB	Trokšņa spiediena līmenis
$L_{wA}$	dB	dB	Trokšņa jaudas līmenis
$L_{pCpeak}$	dB	dB	Trokšņa spiediena pīķa vērtību līmenis
$K_{...}$			Izkliede
$a$	m/s <sup>2</sup>	m/s <sup>2</sup>	Vibrācijas paātrinājuma vērtība atbilstoši standartam EN 62841 (vektoru summa trim virzieniem)
$a_h$	m/s <sup>2</sup>	m/s <sup>2</sup>	Svārstību paātrinājuma vērtība
	m, s, kg, A, mm, V, W, Hz, N, °C, dB, min, m/s <sup>2</sup>	m, s, kg, A, mm, V, W, Hz, N, °C, dB, min., m/s <sup>2</sup>	Pamata un atvasinātās mērvienības atbilst starptautiskajai mērvienību sistēmai <b>SI</b> .

## Jūsu drošībai.

### **⚠ BRĪDINĀJUMS** Uzmanīgi izlasiet visus drošības noteikumus un

norādījumus. Drošības noteikumu un norādījumu neievērošana var radīt priekšnoteikumus elektriskajam triecienam, izraisīt aizdegšanos un/vai būt par cēloni smagam savainojumam.

### **Uzglabājiet drošības noteikumus un norādījumus turpmākai izmantošanai.**



Nelietojiet šo elektroinstrumentu, pirms uzmanīgi un ar pilnīgu izpratni nav izlasīta šī lietošanas pamācība, kā arī tai pievienotie „Vispārējie drošības noteikumi“ (izdevuma numurs 3 41 30 465 06 0). Uzglabājiet minētos pavaddokumentus turpmākai izmantošanai un elektroinstrumenta tālāknodošanas vai pārdošanas gadījumā nododiet tos jaunajam īpašniekam. Ievērojiet arī spēkā esošos nacionālos darba aizsardzības likumdošanas aktus.

## Elektroinstrumenta pielietojums:

ar roku vadāma skārda izciršanas iekārta, kas izmantojama skārda griešanai un izgriezumu veidošanai ar mazu liekuma rādiusu bez ūdens pievadišanas griešanas vietai un ir lietojama kopā ar firmas FEIN lietošanai atļautajiem darbinstrumentiem un piederumiem no nelabvēlīgiem laika apstākļiem pasargātās vietās.

**BLK3.5/BLK5.0 (\*\*):** Šis elektroinstrumentis ir paredzēts darbināšanai arī no maiņstrāvas ģeneratoriem, kas spēj nodrošināt pietiekamu jaudu un atbilst standartam ISO 8528, kā arī izpildījuma klasei G2. Šis standarts nav piemērojams, ja tā saucamais nelineāro kroplojumu koeficients pārsniedz 10 %. Šaubu gadījumā ievāciet sīkaku informāciju par izmantojamo ģeneratoru.

## Īpašie drošības noteikumi.

### Lietojiet kopā ar elektroinstrumentu piegādāto papildrokturi.

Kontroles zaudēšana pār elektroinstrumentu var būt par cēloni savainojumiem.

**Lietojiet individuālos darba aizsardzības līdzekļus. Atkarībā no veicamā darba rakstura izvēlieties pilnu sejas aizsargu, noslēdzošās aizsargbrilles vai parastās aizsargbrilles. Lai aizsargātos no lidojošajām slīpēšanas darbinstrumenta un apstrādājamā materiāla daļiņām, pēc vajadzības lietojiet putekļu aizsargmasku, asu aizsargus un aizsargcimdus vai arī īpašu priekšautu.** Lietotāja acis jāpasargā no lidojošajiem svešķermeņiem, kas dažkārt rodas darba gaitā. Putekļu aizsargmaskai vai respiratoram jāpasargā lietotāja elpošanas ceļi no putekļiem, kas veidojas darba laikā. Ilgstoši atrodoties stipra trokšņa iespaidā, var rasties paliekoši dzirdes traucējumi.

**Nostipriniet apstrādājamo priekšmetu.** Spīļierīcē iestiprināts priekšmets ir apstrādājams daudz drošāk, nekā tad, ja tas tiek turēts ar roku.

**Nav atļauts pie elektroinstrumenta pieskrūvēt vai piekniedēt marķējuma plāksnītes un apzīmējumus.** Bojātā izolācija nenodrošina pietiekošu aizsardzību pret elektrisko triecienu. Lietojiet uzlīmes.

**Neizmantojiet piederumus, kas nav īpaši izstrādāti šim elektroinstrumentam vai ieteikti lietošanai kopā ar to.** Piederuma drošu lietošanu vēl nenosaka apstākļi, ka to var iestiprināt elektroinstrumentu.

**Regulāri tīriet elektroinstrumenta ventilācijas atveres, izmantojot nemetāla rīkus.** Dzinēja dzesēšanas ventilatoros ievēl putekļus elektroinstrumenta korpusā. Metāla putekļu uzkrāšanās korpusā var būt par cēloni paaugstinātai elektrobīstamībai.

**Pirms elektroinstrumenta lietošanas pārbaudiet, vai nav bojāts tā elektrokabelis un elektrotīkla kontaktdakša.**

**Ieteikums: vienmēr pievienojiet elektroinstrumentu caur noplūdes strāvas aizsargreleju (RCD) ar aizsargstrāvu 30 mA vai mazāku.**

### **Vibrācijas iedarbība uz rokām un delnām**

Šajā pamācībā norādītais vibrācijas līmenis ir izmērīts atbilstoši standartam EN 62841 noteiktajai procedūrai un var tikt lietots elektroinstrumentu salīdzināšanai. To var izmantot arī vibrācijas radītās papildu slodzes iepriekšējai novērtēšanai.

Norādītais vibrācijas līmenis ir attiecināms uz elektroinstrumenta galvenajiem pielietojuma veidiem. Ja elektroinstrumenti tiek lietoti netipiskiem mērķiem, kopā ar netipiskiem darbinstrumentiem vai nav vajadzīgajā veidā apkalpots, tā vibrācijas līmenis var atšķirties no šeit norādītajām vērtībām. Tas var ievērojami palielināt vibrācijas radīto papildu slodzi zināmam darba laika posmam.

Lai precīzi izvērtētu vibrācijas radīto papildu slodzi zināmam darba laika posmam, jāņem vērā arī laiks, kad elektroinstrumentus ir izslēgts vai arī darbojas, taču faktiski netiek izmantots paredzētā darba veikšanai. Tas var ievērojami samazināt vibrācijas radīto papildu slodzi zināmam darba laika posmam.

Veiciet papildu pasākumus, lai pasargātu strādājošo personu no vibrācijas kaitīgās iedarbības, piemēram, šādus: savlaicīgi veiciet elektroinstrumenta un darbinstrumentu apkalpošanu, novērsiet roku atdzišanu un pareizi plānojiet darbu.

### **Norādījumi lietošanai.**

 **Kontaktējiet elektroinstrumentu ar apstrādājamo materiālu tikai tad, ja tas ir ieslēgts.**

Griešanas laikā turiet elektroinstrumentu pēc iespējas perpendikulāri apstrādājamā priekšmeta virsmai.

Darba laikā vienmērīgi un ar nelielu spiedienu pārvietojiet elektroinstrumentu griešanas virzienā. Ja spiediens ir pārāk stiprs, ievērojami samazinās darbinstrumenta kalpošanas laiks.

Neveiciet skārda griešanu metināšanas vietās. Negrieziet daudzslāņu skārdu, kura kopējais biežums pārsniedz maksimālo pieļaujamo griežamā materiāla biežumu.

Lai palielinātu cirtņa un matricas kalpošanas laiku, uz materiāla virsmas gar griezuma līniju ieteicams uzklāt eļļojušu vielu:

- griežot tērauda skārdu: griešanas pastu vai griešanas eļļu,
- griežot alumīniju: petroleju.

Pirms iekšējā atvēruma izciršanas materiālā nepieciešams izveidot priekšurbumu, kura diametrs ir norādīts sadaļā „Tehniskie parametri”.

Izslēdziet elektroinstrumentu, pirms tas tiek izvilkts ārā no griezuma vietas.

Uz cirtņa un matricas nolietošanos norāda skaidri manāma darba ražības samazināšanās, kas saglabājas pat tad, ja tiek ievērojami palielināts spiediens uz elektroinstrumentu.

**BLK1.3TE (\*\*)/BLK1.3CSE (\*\*)/BLK1.6E (\*\*)/BLK1.6LE (\*\*):** Cirtņi un matricu atkārtoti uzasināt nav iespējams.

**BLK2.0E (\*\*)/BLK3.5 (\*\*)/BLK5.0 (\*\*):** cirtņi – bet ne matricu – var uzasināt atkārtoti līdz brīdim, kad uzasinātā cirtņa garums kļūst mazāks par minimālo matricas garumu.

Matrica	Minimālais cirtņa garums
<b>BLK2.0E (**):</b>	
3 13 09 040 00 2	45 mm
<b>BLK3.5 (**):</b>	
3 13 09 093 00 3	51,5 mm
3 13 09 094 00 1	51,5 mm
<b>BLK5.0 (**):</b>	
3 13 09 109 00 2	58,8 mm
3 13 09 107 00 0	56,6 mm
3 13 09 108 00 8	54,5 mm

**BLK2.0E (\*\*)/BLK3.5 (\*\*):** izciršanas laikā izmantojot šablonu, tas jāsavieto ar cirtņa vadotnes apakšējo cilindrisko daļu; šādā gadījumā attālums starp šablonu un faktisko griezuma malu ir 2,5 mm. Šablona biežums jābūt vismaz 2 mm, taču šablona un apstrādājamā materiāla kopējais biežums nedrīkst pārsniegt 5,5 mm.



**BLK1.6E (\*\*):** Apstrādājot profilēto skārdu, uz elektroinstrumenta var nostiprināt profilizciršanas komplektu 160, ko var iegādāties kā izvēles piederumu. (skatīt lappusi 14)

## Uzturēšana darba kārtībā un klientu apkalpošanas dienests.



Izmantojot elektroinstrumentu ekstremālos apstākļos metāla apstrādei, tā korpusa iekšpusē var uzkrāties strāvu vadoši putekļi.

Tas var nelabvēlīgi ietekmēt elektroinstrumenta aizsargizolācijas sistēmu. Regulāri caur ventilācijas atverēm izpūtiet elektroinstrumenta iekšpusi ar saspīstā gaisa strūklu, kas nesatur mitrumu un eļļas piemaisījumus, un pievienojiet to elektrotīklam caur noplūdes strāvas aizsargreleju (FI).



Nedaudz ieeļļojiet slīdvirsmas starp matricas turētāju un cirtni.

Izstrādājumus, kas ir saskārušies ar azbestu, nedrīkst izmantot, veicot remontu. Utilizējiet ar azbestu piesārņotus izstrādājumus atbilstoši valstī spēkā esošajiem priekšrakstiem par azbestu saturošu atkritumu utilizēšanu.

Ja ir bojāts elektroinstrumenta savienojošais vads, tas jānomaina, griežoties pie ražotāja vai pie tā pārstāvja.

**Vajadzības gadījumā lietotājs var saviem spēkiem nomainīt šādas daļas:** nomaināmos darbinstrumentus

## Garantija.

Garantija izstrādājumam tiek noteikta atbilstoši spēkā esošajai tās valsts likumdošanai, kurā izstrādājums ir ticis laists pārdošanā. Bez tam firma FEIN nosaka izstrādājumam garantiju atbilstoši FEIN garantijas deklarācijai.

Elektroinstrumenta piegādes komplektā var netikt iekļautas visas šajā lietošanas pamācībā aprakstītās un attēlotās daļas.

## Atbilstības deklarācija.

Firma FEIN ar pilnu atbildību deklarē, ka šis izstrādājums atbilst šīs lietošanas pamācības pēdējā lappusē minētajām spēkā esošajām direktīvām.



















Tehniskā dokumentācija no: C. & E. Fein GmbH, D-73529 Schwäbisch Gmünd

## Vides aizsardzība, atbrīvošanās no nolietotajiem izstrādājumiem.

Nolietotie elektroinstrumenti, to iesaiņojums un piederumi jānogādā otrreizējai pārstrādei apkārtējai videi nekaitīgā veidā.

正本使用说明书的翻译。

## 使用的符号，缩写和代名词。

符号，图例	解说
	务必阅读附带的文件，例如使用说明书以及一般性的安全提示。
	请遵循旁边文字或插图的指示！
	请遵循旁边文字或插图的指示！
	一般性的禁止符号。禁止执行此步骤。
	进行这个步骤前，先从电源插座上拔出插头。否则可能因为不小心开动电动工具而造成伤害。
	工作时必须戴上护目镜。
	工作时必须戴上耳罩。
	工作时要戴上工作手套。
	握持部位
CE	证明此电动工具符合欧洲共同体的规定标准。
	本提示指出潜伏的危险状况。它们可能导致严重的伤害甚至造成死亡。
	分开收集损坏的电动工具，电子和电动产品，并且以符合环保要求的方式回收可利用的资源。
	开动
	关闭
	本产品为双重绝缘或加强绝缘
	钢
	铝
	塑料
	最小冲程比
	最大冲程比
(**)	可以包含数字或字母
(Ax - Zx)	供内部使用的标签

符号	国际通用单位	本国使用单位	解说
$P_1$	W	瓦	输入功率
$P_2$	W	瓦	输出功率
$n_0$	/min, min <sup>-1</sup> , rpm, r/min	/分钟	无负载冲剪次数
$n_S$	m/min	公尺 / 分	冲剪速度
$U$	V	伏	额定电压

符号	国际通用单位	本国使用单位	解说
$f$	Hz	赫兹	频率
$M...$	mm	毫米	尺寸, 公制螺纹
$\varnothing$	mm	毫米	圆形零件的直径
 Fe 400	mm	毫米	最大钢材厚度至 400 牛顿 / 毫米 <sup>2</sup>
 Fe 600	mm	毫米	最大冲剪钢材厚度 至 600 牛顿 / 毫米 <sup>2</sup>
 Fe 800	mm	毫米	最大冲剪钢材厚度 至 800 牛顿 / 毫米 <sup>2</sup>
 Al 250	mm	毫米	最大铝材厚度至 250 牛顿 / 毫米 <sup>2</sup>
	mm	毫米	进行内冲剪时的预钻孔直径
	mm	毫米	内弯半径, 至少
	kg	公斤	重量符合 EPTA-Procedure 01 的规定
$L_{pA}$	dB	分贝	声压水平
$L_{wA}$	dB	分贝	声功率水平
$L_{pCpeak}$	dB	分贝	最高声压水平
$K...$			不确定性系数
$a$	m/s <sup>2</sup>	米 / 秒 <sup>2</sup>	振荡发射值根据 EN 62841 (三向矢量和)
$a_h$	m/s <sup>2</sup>	米 / 秒 <sup>2</sup>	震荡发射值
	m, s, kg, A, mm, V, W, Hz, N, °C, dB, min, m/s <sup>2</sup>	米, 秒, 公斤, 安培, 毫米, 伏特, 瓦, 赫兹, 牛顿, 摄氏, 分贝, 分, 米 / 秒 <sup>2</sup>	国际性单位系统 SI 中的标准单位和引用单位。

## 有关您的安全。

**警告** 阅读所有的安全规章和指示。如未遵循安全规章和指示, 可能遭受电击, 产生火灾和 / 或造成严重伤害。

妥善保存所有的安全规章和指示以便日后查阅。

 详细阅读并彻底了解本使用说明书和附带的 "一般性安全规章" (书目码 3 41 30 465 06 0) 后, 才可以使用本电动工具。妥善保存上述文件以方便日后查阅。赠送或贩卖本电动工具时, 务必把这些文件转交给受赠者或买家。

同时也要注意各国有关的工作安全规定。

### 电动工具的用途:

本手提式金属电冲剪如果安装了 FEIN 指定的工具和附件, 即可以在能够遮蔽风雨的工作场内工作。本电冲剪可以冲剪金属片, 进行内冲剪和冲剪窄弯角。操作机器时不须用水冲刷。

**BLK3.5/BLK5.0 (\*\*):** 本电动工具也可以连接在足够功率的交流发电机上使用。该发电机必须符合 ISO 8528 的标准并且是 G2 装备等级。但是如果超越了 10 % 的所谓畸变因素, 便不算符合上述的标准。如有疑问必须询问有关发电机的细节。

### 特殊的安全指示。

**使用机器附带的辅助手柄。** 无法正确控制机器, 可能造成意外伤害。

**戴上防护用品。** 根据适用情况, 使用面罩, 安全护目镜或安全眼镜。适用时, 戴上防尘面具, 听力保护器, 手套和能挡小磨料或工件碎片的工作围裙。眼防护罩必须挡住各种操作产生的飞屑。防尘面具或口罩必须能够过滤操作产生的颗粒。长期暴露在高强度噪音中会引起失聪。

**固定好工件。** 使用固定装置比用手更能够夹紧工件。

**切勿使用螺丝或钉子在电动工具上固定铭牌和标签。** 如果破坏了机器的绝缘功能便无法防止电击。请使用自粘铭牌或标签。

**只能使用电动工具制造商特别设计和许可的附件。** 即使能够将其它的工具安装到本电动工具上, 并不代表能够确保操作安全。

**定期使用非金属工具清洁电动工具的通风孔。** 马达的风扇会把灰尘吸入机壳中。机器内部如果堆积了大量的金属尘容易造成触电。

**操作前必须检查电线和插头是否有任何损坏。**

**我们的建议:** 操作本电动工具时, 务必要连接最多 30 mA 额定剩餘电流的漏电断路器 (RCD)。

### 手掌 - 手臂 - 震动

本说明书中引用的震动水平, 是采用 EN 62841 中规定的测量方式所测得。这个震动水平值可以作为电动工具之间的比较标准。您也可以用它来推测机器目前的震动受荷状况。

此震动水平只适用在以电动工具进行规定的用途时。如果未按照规定使用电动工具，在机器上安装了不合适的工具，或者未确实执行机器的维修工作，实际的震动水平会异于提供的震动水平。因此在操作过程结束后，机器的震动受荷状况会明显提高。

为了准确地评估机器的震动受荷状况，还必须考虑以下的时间因素：例如关机的时间或机器空转待命的时间等。如果把整个工作过程中累加的关机或待命时间列入考虑，则可以明显地降低机器的震动受荷状况。

为了保护操作者免受机器震动危害，必须另外采取防护措施，例如：做好电动工具和安装工具的维修工作，手掌要保持温暖，安排好工作的流程。

## 操作指示。

 先开动电动工具然后将工具对准要剪切的工作进行剪切。

冲剪时电动工具要尽可能和工件的表面垂直。

顺着剪切的方向均匀地轻推电动工具。如果太用力推压机，会明显降低冲头及冲模的使用寿命。

不可以铁皮的焊点或者焊缝上剪切。可以剪切重叠在一起的铁皮，但如果重叠在一起的铁皮厚度超过最大剪切厚度则不行。

在剪切线上涂抹切蜡可以提高冲头和冲模的使用寿命：

- 在钢板上冲剪时：使用润滑蜡或润滑油。
- 在铝板上冲剪时：使用煤油。

进行内部冲剪时必须先钻孔。孔直径请参考“技术数据”。

先从冲剪线中拉出电动工具，然後才可以关闭机器。

如果机器操作起来逐渐费劲而且工作进度缓慢，代表冲头和冲模已经磨损了。

**BLK1.3TE (\*\*)/BLK1.3CSE (\*\*)/BLK1.6E (\*\*)/BLK1.6LE (\*\*):** 冲头和冲模无法重磨。

**BLK2.0E (\*\*)/BLK3.5 (\*\*)/BLK5.0 (\*\*):** 但如果经过重磨後的冲头长度不短於规定的冲头最短长度，那麼就可以重磨冲头（但不是冲模）。



冲模	冲头的最小长度
<b>BLK2.0E (**):</b>	
3 13 09 040 00 2	45 毫米
<b>BLK3.5 (**):</b>	
3 13 09 093 00 3	51.5 毫米
3 13 09 094 00 1	51.5 毫米
<b>BLK5.0 (**):</b>	
3 13 09 109 00 2	58.8 毫米
3 13 09 107 00 0	56.6 毫米
3 13 09 108 00 8	54.5 毫米

**BLK2.0E (\*\*)/BLK3.5 (\*\*):** 进行模板冲剪时，是靠着冲头导引上的圆柱形零件来探测钢板。模板和实际的剪切边缘的距离为 2.5 毫米。

模板至少要有 2 毫米厚。模板加上工件的总厚度不可以超过 5.5 毫米。

**BLK1.6E (\*\*):** 加工梯形板材时，可以在机器上安装型材套装 160。（参考页数 14）

## 维修和顾客服务。

  在某些极端的使用情况下（例如加工金属材料），可能在机器内部囤积大量的导电废尘，因而影响了机器的绝缘功能。因此要经常使用干燥，无油的压缩空气从通气孔清洁电动工具的内室，並且要连接电流保护开关（FI）。

 需经常在冲模固定座和冲头之间的滑动表面上涂抹润滑油。

与石棉接触过的产品不允许寄送去维修。请按照当地有关处理含石棉废物的规定处理受石棉污染的产品。

如果电动工具的电源线损坏，必须由制造商或他的代理更换。

**以下零件您可以根据需要自行更换：工具**

## 保修。

有关本产品的保修条件，请参考购买国的相关法律规定。此外 FEIN 还提供制造厂商的保修服务。有关保修的细节，请向您的专业经销商，FEIN 在贵国的代理或您的 FEIN 顾客服务中心询问。

在本使用说明书上提到的和标示的附件，並非全部包含在电动工具的供货范围中。

## 合格说明。

FEIN 公司单独保证，本产品符合说明书末页上所列出的各有关规定的标准。

技术性文件存放在：

C. & E. Fein GmbH,  
D-73529 Schwäbisch Gmünd

## 环境保护和废物处理。

必须以符合环保要求的方式处理包装材料和废弃的电动工具与附件。

## China RoHS Status Certificate

### 中国 RoHS 认证概况

Table of Toxic and Hazardous Substances/Elements and their Content  
as required by China's Management Methods for Controlling Pollution by Electronic Information Products

有毒有害物质 / 成分及其含量表

- 根据《中国电子信息产品污染控制管理办法》要求

部件名称 Component name	有害物质 Hazardous substance					
	铅 (Pb)	汞 (Hg)	镉 (Cd)	六价铬 (Cr (VI))	多溴联苯 (PBB)	多溴二苯醚 (PBDE)
电子配件 Electronics (PCB, switch, wiring etc.)	x	o	x	o	o	o
发动机 Motor	x	o	o	o	o	o
电源线 Power cord	x	o	o	o	o	o
基础零件 Fastener elements	x	o	o	o	o	o
金属零件 Metal parts	x	o	o	o	o	o
电源 Power supplies	x	o	o	o	o	o
铜管件 Brass parts	x	o	o	o	o	o
铝件 Aluminium parts	x	o	o	o	o	o

本表格依据 SJ/T 11364 的规定编制。



















O : 表示该有害物质在该部件所有均质材料中的含量均在 GB/T 26572 规定的限量要求以下。

X : 表示该有害物质至少在该部件的某一均质材料中的含量超出 GB/T 26572 规定的限量要求。

This table was developed according to the provisions of SJ/T 11364.O: The content of such hazardous substance in all homogeneous materials of such component is below the limit required by GB/T 26572X: the content of such hazardous substance in a certain homogeneous material of such component is beyond the limit required by GB/T 26572

正本使用說明書的翻譯。

## 使用的符號，縮寫和代名詞。

符號，圖例	解說
	必須閱讀附帶的文件，例如使用說明書以及一般性的安全提示。
	請遵循旁邊文字或插圖的指示！
	請遵循旁邊文字或插圖的指示！
	一般性的禁止符號。禁止執行此步驟。
	進行這個步驟前，先從電源插座上拔出插頭。否則可能因為不小心開啟電動工具而造成傷害。
	工作時必須戴上護目鏡。
	工作時必須戴上耳罩。
	工作時要戴上工作手套。
	握持部位
CE	證明此電動工具符合歐洲共同體的規定標準。
 警告	本標示提示潛伏的危險狀況。它們可能導致嚴重的傷害甚至造成死亡。
	分類收集已損壞的電動工具，電子和電動產品，並且以符合環保要求的方式回收，可使有用物料循環再用。
	開動
	關閉
	本產品為雙重絕緣或加強絕緣
	鋼
	鋁
	塑料
	最小衝程比
	最大衝程比
(**)	可以包含數字或字母
(Ax - Zx)	供內部使用的標籤

符號	國際通用單位	本國使用單位	解說
$P_1$	W	瓦	輸入功率
$P_2$	W	瓦	輸出功率
$n_0$	/min, min <sup>-1</sup> , rpm, r/min	/分鐘	無負載衝剪次數
$n_S$	m/min	公尺 / 分	衝剪速度
$U$	V	伏	額定電壓

符號	國際通用單位	本國使用單位	解說
$f$	Hz	赫茲	頻率
$M...$	mm	毫米	尺寸，公制螺紋
$\varnothing$	mm	毫米	圓形零件的直徑
 Fe 400	mm	毫米	最大鋼材厚度至 400 牛頓 / 毫米 <sup>2</sup>
 Fe 600	mm	毫米	最大衝剪鋼材厚度至 600 牛頓 / 毫米 <sup>2</sup>
 Fe 800	mm	毫米	最大衝剪鋼材厚度至 800 牛頓 / 毫米 <sup>2</sup>
 Al 250	mm	毫米	最大鋁材厚度至 250 牛頓 / 毫米 <sup>2</sup>
	mm	毫米	進行內衝剪時的預鑽孔直徑
	mm	毫米	內彎半徑，至少
	kg	公斤	重量符合 EPTA-Procedure 01 的規定
$L_{pA}$	dB	分貝	聲壓水平
$L_{wA}$	dB	分貝	聲壓功率水平
$L_{pCpeak}$	dB	分貝	最高聲壓水平
$K...$			不確定系數
$a$	$m/s^2$	米 / 秒 <sup>2</sup>	振蕩發射值根據 EN 62841 (三向矢量和)
$a_h$	$m/s^2$	米 / 秒 <sup>2</sup>	震蕩發射值
	m, s, kg, A, mm, V, W, Hz, N, °C, dB, min, $m/s^2$	米, 秒, 公斤, 安培, 毫米, 伏特, 瓦, 赫茲, 牛頓, 攝氏, 分貝, 分, 米 / 秒 <sup>2</sup>	國際性單位系統 SI 中的標準單位和引用單位。

## 有關您的安全。

**警告** 閱讀所有的安全規章和指示。如未遵循安全規章和指示，可能遭受電擊，產生火災和 / 或造成嚴重傷害。

妥善保存所有的安全規章和指示以便日後查閱。

 詳細閱讀並徹底了解本使用說明書和附帶的 "一般性安全規章" (文件編號 3 41 30 465 06 0) 後，才可以使用本電動工具。妥善保存上述文件以方便日後查閱。贈送或售賣本電動工具時，務必把這些文件轉交給受贈者或用戶。

同時也要注意各國有關的工作安全規定。

### 電動工具的用途：

本手提式金屬電衝剪如果安裝了 FEIN 指定的工具和附件，即可以在能夠遮蔽風雨的工作場內工作。本電衝剪可以衝剪金屬片，進行內衝剪和衝剪窄彎角。操作機器時不須用水。

**BLK3.5/BLK5.0 (\*\*):** 本電動工具也可以連接在足夠功率的交流發電機上使用。該發電機必須符合 ISO 8528 的標準並且是 G2 裝備等級。但是如果逾越了 10 % 的所謂畸變因素，便不算符合上述的標準。如有疑問必須詢問有關發電機的細節。

### 特別安全說明。

**使用機器附帶的輔助手柄。** 無法正確控制機器，可能造成意外傷害。

**戴上防護用品。** 根據適用情況，使用面罩，安全護目鏡或安全眼鏡。適用時，戴上防護面具，聽力保護器，手套和能擋小磨料或工件碎片的工作圍裙。眼防護罩必須擋住各種操作產生的飛屑。防護面具或口罩必須能夠過濾操作產生的顆粒。長期暴露在高強度噪音中會引起失聰。

**固定好工件。** 使用固定夾具或鉗台比用手持更能夠夾緊工件。

**切勿使用螺絲或鉚釘在電動工具上固定名牌和標識。** 如果破壞了機器的絕緣功能便無法防止電擊。請使用自粘名牌或標識。

**只能使用電動工具制造商特定設計和認可的附件。** 即使能夠將其它的工具安裝到本電動工具上，並不代表能夠確保操作安全。

**定期使用非金屬工具清潔電動工具的通風孔。** 馬達的風扇會把灰塵吸入機殼中。機器內部如果堆積了大量的金屬塵容易造成觸電。

**操作前必須檢查電線和插頭是否有任何損壞。**

**我們的建議：**操作本電動工具時，務必連接最多 30 mA 額定剩餘電流的漏電斷路器 (RCD)。

### 手掌 - 手臂 - 震動

本說明書中引用的震動水平，是采用 EN 62841 中規定的測量方式所測得。這個震動水平值可以作為電動工具之間的比較標準。您也可以拿它來推測機器目前的震動受荷狀況。

此震動水平只適用於電動工具規定的用途。如果未按照規定使用電動工具，在機器上安裝了不合適的工具，或者未確實執行機器的維修工作，實際的震動水平會異於提供的震動水平。因此在操作過程結束後，機器的震動受荷狀況會明顯提高。

為了準確地評估機器的震動受荷狀況，還必須考慮以下的時間因素：例如關機的時間或機器空轉待命的時間等。如果把整個工作過程中累加的關機或待命時間列入考慮，則可以明顯地降低機器的震動受荷狀況。

為了保護操作者免受機器震動危害，必須另外採用防護措施，例如：做好電動工具和安裝工具的維修工作，手掌要保持溫暖，安排好工作的流程。

## 操作指示。

 先開動電動工具然後將工具對准要剪切的工件進行剪切。

衝剪時電動工具要盡可能和工件的表面垂直。

順著剪切的方向均勻地輕推電動工具。如果太用力推壓機器，會明顯降低衝頭及衝模的使用壽命。

不可以用鐵皮的焊點或者焊縫上剪切。可以剪切重疊在一起的鐵皮，但如果重疊在一起的鐵皮厚度超過最大剪切厚度則不行。

在剪切線上塗抹切蠟可以提高衝頭和衝模的使用壽命：

- 在鋼板上衝剪時：使用潤滑蠟或潤滑油
- 在鋁板上沖剪時：油脂

進行內部衝剪時必須先鑽孔。孔直徑請參考"技術數據"。

先從衝剪線中拉出電動工具，然後才可以關閉機器。

如果機器操作起來逐漸費勁而且工作進度緩慢，代表衝頭和衝模已經磨損了。

**BLK1.3TE (\*\*)/BLK1.3CSE (\*\*)/BLK1.6E (\*\*)/BLK1.6LE (\*\*):** 衝頭和衝模無法重磨。

**BLK2.0E (\*\*)/BLK3.5 (\*\*)/BLK5.0 (\*\*):** 但如果經過重磨後的衝頭長度不短於規定的衝頭最短長度，那麼就可以重磨衝頭（但不是衝模）。

衝模	衝頭的最小長度
<b>BLK2.0E (**):</b>	
3 13 09 040 00 2	45 毫米
<b>BLK3.5 (**):</b>	
3 13 09 093 00 3	51.5 毫米
3 13 09 094 00 1	51.5 毫米
<b>BLK5.0 (**):</b>	
3 13 09 109 00 2	58.8 毫米
3 13 09 107 00 0	56.6 毫米
3 13 09 108 00 8	54.5 毫米

**BLK2.0E (\*\*)/BLK3.5 (\*\*):** 進行模板衝剪時，是靠著衝頭導引上的圓柱形零件來探測鋼板。模板和實際的剪切邊緣的距離為 2.5 毫米。

模板至少要有 2 毫米厚。模板加上工件的總厚度不可以超過 5.5 毫米。

**BLK1.6E (\*\*):** 加工梯形板材時，可以在機器上安裝型材套裝 160。(參考頁數 14)

## 維修和顧客服務。

 在某些極端的使用情況下（例如加工金屬材料），可能在機器內部囤積大量的導電廢塵，因而影響了機器的絕緣功能。因此要經常使用干燥，無油的壓縮空氣從通氣孔清潔電動工具的內室，並且要連接電流保護開關（FI）。

 需經常在衝模固定座和衝頭之間的滑動表面上塗抹潤滑油。

與石棉接觸過的產品不允許寄送去維修。請按照當地有關處理含石棉廢物的規定處理受石棉污染的產品。

如果電動工具的電源線損壞，必須由製造商或他的代理更換。

**以下零件您可以根據需要自行更換：工具**

## 保修。

有關本產品的保修條件，請參考購買國的相關法律規定。此外 FEIN 還提供製造廠商的保修服務。有關保修的細節，請向您的專業經銷商，FEIN 在貴國的代理或您的 FEIN 顧客服務中心詢問。

在本使用說明書上提到的和標示的附件，並非全部包含在電動工具的供貨範圍中。

## 合格說明。

FEIN 公司單獨保證，本產品符合說明書末頁上所列出的各有關規定的標準。

技術性文件存放在：

C. & E. Fein GmbH,  
D-73529 Schwäbisch Gmünd



















## 環境保護和廢物處理。

必須以符合環保要求的方式處理包裝材料和廢棄的電動工具與附件。









사용 설명서 원본의 번역본.

**사용 기호, 약어와 의미.**

<b>기호, 부호</b>	<b>설명</b>
	반드시 첨부되어 있는 사용 설명서와 일반 안전수칙을 읽으십시오.
	문장이나 그림에 나와있는 지시 사항을 반드시 준수하십시오!
	문장이나 그림에 나와있는 지시 사항을 반드시 준수하십시오!
	일반적인 금지 표지. 이 행동은 금지되어 있습니다.
	이 작업을 실시하기 전에 전원 콘센트에서 플러그를 빼십시오. 그렇지 않으면 전동공구가 실수로 작동하여 상해를 입을 수 있습니다.
	작업할 때 보안경을 착용하십시오.
	작업할 때 귀마개를 사용하십시오.
	작업할 때 보호장갑을 착용하십시오.
	손잡이 면
<b>CE</b>	전동공구가 EU (유럽연합) 해당 지침에 적합하다는 것을 증명합니다.
 <b>경고</b>	이 표시는 중상이나 치명적인 부상을 유발할 수 있는 위험한 상황이 될 수 있다는 것을 나타냅니다.
	폐기용 전동공구와 기타 전기 및 전동 제품은 별도로 수거하여 환경 친화적인 방법으로 재생활 수 있도록 해야 합니다.
	스위치 켜기
	스위치 끄기
	이중 또는 보강된 절연 제품
	스틸
	알루미늄
	플라스틱
	저속
	고속
(**)	숫자나 알파벳을 포함할 수 있습니다
(Ax - Zx)	내부 용도용 표시

부호	국제 단위	국내 단위	설명
$P_1$	W	W	입력
$P_2$	W	W	출력
$n_0$	/min, $\text{min}^{-1}$ , rpm, r/min	/min	무부하 속도
$n_S$	m/min	m/min	절단 속도
$U$	V	V	정격 전압

부호	국제 단위	국내 단위	설명
$f$	Hz	Hz	주파수
$M...$	mm	mm	나사 크기
$\emptyset$	mm	mm	원형 부품의 직경
 Fe 400	mm	mm	400 N/mm <sup>2</sup> 까지 스테인레스 강의 최대 두께
 Fe 600	mm	mm	600 N/mm <sup>2</sup> 까지 스테인레스 강의 최대 두께
 Fe 800	mm	mm	800 N/mm <sup>2</sup> 까지 스테인레스 강의 최대 두께
 Al 250	mm	mm	250 N/mm <sup>2</sup> 까지 알루미늄 소재의 최대 두께
	mm	mm	내부 절단 시 시험 구멍 직경
	mm	mm	최소 내부 커브 직경
	kg	kg	EPTA-Procedure 01에 따른 중량
$L_{pA}$	dB	dB	음압 레벨
$L_{wA}$	dB	dB	음향 레벨
$L_{pCpeak}$	dB	dB	최고 음압 레벨
$K...$			불확정성
$a$	m/s <sup>2</sup>	m/s <sup>2</sup>	EN 62841 에 따른 진동 방출치 (3 방향의 백터값)
$a_h$	m/s <sup>2</sup>	m/s <sup>2</sup>	진동 방출치
	m, s, kg, A, mm, V, W, Hz, N, °C, dB, min, m/s <sup>2</sup>	m, s, kg, A, mm, V, W, Hz, N, °C, dB, min, m/s <sup>2</sup>	국제 단위 시스템 SI 의 기본 및 유도 단위

## 안전 수칙.

**경고** 모든 안전 수칙과 지시 사항을 상세히 읽고 숙수해야 합니다. 안전 수칙과 지시 사항을 지키지 않으면 화재 위험이 있으며 감전 혹은 중상을 입을 수 있습니다.

추후 참고용으로 모든 안전 수칙과 지시 사항을 잘 보관하십시오.

**이** 이 진동공구의 사용 설명서와 첨부된 "일반 안전 수칙" (문서 번호 3 41 30 465 06 0) 을 자세히 읽고 완전히 이해한 후에 기기를 사용하십시오. 나중에 사용할 경우를 위해 위의 자료를 잘 보관하고 진동공구를 인도하거나 매각할 경우 설명서도 함께 전달하십시오.

또한 국내의 해당 작업 안전 규정을 준수하십시오.

### 진동공구의 사용 분야:

휴대용 니블러는 날씨가 관계 없는 환경에서 FEIN 사가 허용하는 편지와 인서트를 사용하여 금속판 오려내기 및 굴곡선형 절단 등 절단작업을 하는데 사용해야 합니다.

**BLK3.5/BLK5.0 (\*\*):** 본 진동공구는 ISO 8528 기준과 기기 등급 G2 에 해당하는 성능이 충분한 AC 발전기에 연결하여 사용할 수도 있습니다. 소위 왜곡율이 10 % 를 초과할 경우에는 특히 이 기준에 상응하지 않습니다. 확실치 않으면 사용하지는 발전기에 관해 확인해 보십시오.

### 특별 안전 수칙.

기기와 함께 공급되는 보조 손잡이를 사용하십시오. 기기에 대한 통제를 잃게 되면 상해를 입을 수 있습니다.

작업자는 보호장비를 착용해야 합니다. 작업에 따라 안전 마스크나 보안경을 사용하십시오. 필요한 경우 분진 마스크, 귀마개, 보호장갑을 사용하고 연마로 인한 미세한 소재 분자에 접하게 되는 것을 방지하는 특수 작업용 apron 을 착용하십시오. 다양한 작업을 할 때 공중에 떠다니는 이물질로부터 눈을 보호해야 합니다. 분진 마스크나 호흡 마스크로 기기 사용 시 발생하는 분진을 여과해야 합니다. 작업자가 장기간 강한 소음 환경에서 작업하면 청력을 상실할 수도 있습니다.

작업물을 잘 고정하십시오. 고정장지에 장착하여 작업하면 손으로 잡는 것보다 더 안전합니다.

진동공구에 명판이나 표지판을 부착하기 위해 리벳이나 나사를 사용하지 마십시오. 절연이 손상되면 감전 보호 효과가 무효화되므로 접착식 라벨을 사용하는 것이 좋습니다.

진동공구 제조사가 특별히 개발하거나 허용하지 않은 액세서리를 사용하지 마십시오. 액세서리가 귀하의 진동공구에 맞다고 해서 안전한 작동을 보장하는 것이 아닙니다.

정기적으로 진동공구의 환기구를 비금속 공구를 사용하여 닦아 주십시오. 모터의 블로어로 인해 하우징 안으로 먼지가 모입니다. 금속성 분진이 지나치게 쌓이면 감전될 위험이 있습니다.

기기를 작동하기 전에 전원 코드와 플러그가 손상되지 않았는지 확인해 보십시오.

추천: 진동공구를 항상 정격 전류가 30 mA 혹은 그 이하인 누전 차단기 (RCD) 를 연결하여 사용하십시오.

### 손과 팔에 가해지는 진동

이 사용 설명서에 나와있는 진동 측정치는 EN 62841 의 규정에 따라 측정된 것이므로 전동공구를 서로 비교하는 데 사용할 수 있습니다. 또한 진동 부하를 측정하는데도 적당합니다.

기재된 진동 측정치는 전동공구의 주요 사용 분야의 경우입니다. 전동공구를 적당하지 않은 액세서리를 장착하여 사용하거나 제대로 정비하지 않은 상태에서 비정상적으로 사용하면 진동 측정치가 달라질 수 있습니다. 이로 인해 전체 작업 시간의 진동 부하가 훨씬 높아질 수 있습니다.

진동 부하를 정확히 측정하려면 기기의 스위치가 꺼져있는 시간과 무부하 상태로 가동하는 시간까지 고려해야 합니다. 그렇게 하면 전체 작업 시간의 진동 부하가 훨씬 낮아집니다.

더불어 작업자의 안전을 위해 진동 효과가 생기기 전에 추가 안전 수칙을 세우십시오. 예를 들면 전동공구와 액세서리를 정비하고, 손을 따뜻하게 하며 작업 순서를 정하십시오.

### 사용 방법

 반드시 전동공구의 스위치가 켜진 상태에서만 작업 물에 가까이 대십시오.

절단작업 시 전동공구를 작업물 표면에 최대한 수직으로 하여 사용하십시오.

전동공구를 일정한 속도로 절단 방향으로 살짝 밀면서 작업하십시오. 심하게 밀어 작업하면 액세서리의 수명이 훨씬 짧아집니다.

급속판의 용접 부위에 절단하지 마십시오. 여러 겹으로 하여 최대 소재 두께 이상으로 급속판을 절단하지 마십시오.

편치와 인서트의 수명을 연장하기 위해 계획한 절단선을 따라 윤활제를 바르는 것이 좋습니다:

- 절단 시: 커팅 페이스트 혹은 절삭유,
- 알루미늄 절단 시: 석유.

내부 오려내기 니블링작업을 하려면 먼저 구멍을 내야 합니다, 구멍 직경은 “제품 사양”을 참조하십시오.

우선 절단면에서 전동공구를 빼고난 후에 스위치를 끄십시오.

편치와 인서트가 마모된 경우 지속적으로 작업할 때 훨씬 세게 눌러야 합니다.

**BLK1.3TE (\*\*)/BLK1.3CSE (\*\*)/BLK1.6E (\*\*)**

**BLK1.6LE (\*\*):** 편치와 인서트를 재연마할 수 없습니다.

**BLK2.0E (\*\*)/BLK3.5 (\*\*)/BLK5.0 (\*\*):** 재연마된 편치의 길이가 인서트의 최소 길이 이상이면 편치 - 인서트는 안됨 - 를 재연마할 수 있습니다.

인서트	편치의 최소 길이
<b>BLK2.0E (**):</b>	
3 13 09 040 00 2	45 mm



인서트	편치의 최소 길이
<b>BLK3.5 (**):</b>	
3 13 09 093 00 3	51.5 mm
3 13 09 094 00 1	51.5 mm
<b>BLK5.0 (**):</b>	
3 13 09 109 00 2	58.8 mm
3 13 09 107 00 0	56.6 mm
3 13 09 108 00 8	54.5 mm

**BLK2.0E (\*\*)/BLK3.5 (\*\*):** 템플릿을 사용한 니블링작업의 경우 템플릿은 편치 가이드의 낮은 실린더형 부위에 의해 검색됩니다. 템플릿과 실제 절단 모서리 사이의 간격은 2.5 mm 입니다.

템플릿 두께는 최소한 2 mm 이어야 하며, 템플릿과 작업물의 전체 두께는 5.5 mm 를 초과해서는 안됩니다.

**BLK1.6E (\*\*):** 깊은 작업 부위에 작업하려면 옵션으로 부동면 프로파일 세트 160 을 조립할 수 있습니다. (14 면 참조)

### 보수 정비 및 고객 서비스

  극심한 작업 조건에서 급속에 작업할 경우 급속성 전도성 분진이 전동공구 내부에 쌓일 수 있습니다. 이로 인해 전동공구의 안전 절연장치가 손상될 수 있습니다. 그러므로 자주 환기구를 통해 전동공구의 내부로 건조하고 오염 성분이 없는 압축 공기를 불어 넣고 누전 차단기 (RCD) 를 직접 접속하십시오.

 인서트 홀더와 편치 사이의 미끄러운 부위에 약간 그리스를 바르십시오.

석면과 접하게 된 제품은 수리를 맡겨서는 안됩니다. 석면으로 오염된 제품은 석면 쓰레기 처리에 관한 각 국가의 해당 규정에 따라 처리해야 합니다.

전동공구의 전선이 손상되었을 때, 제조사나 대리점에서 전선을 교체해야만 합니다.

**다음 부속품은 필요에 따라 직접 교환하실 수 있습니다:** 편치, 인서트

### 품질 보증 및 법적 책임

제품에 대한 품질 보증은 유통하는 국가의 법적 규정에 따라 유효합니다. 더불어 FEIN 사는 FEIN 제조사 보증서에 부응하는 품질 보증을 합니다.

귀하의 전동공구 공급 내역에는 이 사용 설명서와 그림에 나와있는 액세서리 중 일부만 들어있을 수도 있습니다.

### 적합성에 관한 선언

FEIN 사는 단독 책임 하에 본 제품이 이 사용 설명서 후면에 나와있는 관련된 규정과 일치함을 자체 선언합니다.

기술 자료 문의:  
C. & E. Fein GmbH,  
D-73529 Schwäbisch Gmünd

### 환경 보호, 처리







포장재, 폐기용 전동공구 및 액세서리는 친환경적인 방법으로 재활용할 수 있도록 분류해야 합니다.

คำแปลของหนังสือคู่มือการใช้งานฉบับต้นแบบ

## สัญลักษณ์ อักษรย่อ และคำศัพท์ที่ใช้

สัญลักษณ์ ตัวอักษร	คำอธิบาย
	ต้องอ่านเอกสารที่แนบมา เช่น หนังสือคู่มือการใช้งาน และคำเตือนทั่วไปเพื่อความปลอดภัย
	ปฏิบัติตามคำสั่งที่เป็นตัวหนังสือหรือรูปภาพด้านตรงข้าม!
	ปฏิบัติตามคำสั่งที่เป็นตัวหนังสือหรือรูปภาพด้านตรงข้าม!
	ป้ายการห้ามทั่วไป ห้ามการกระทำนี้
	ก่อนเริ่มขั้นตอนการทำงานนี้ ต้องดึงปลั๊กไฟฟ้าออกจากเต้าเสียบ มิฉะนั้นจะได้รับอันตรายจากการบาดเจ็บหากเครื่องมือไฟฟ้าติดขึ้นโดยไม่ตั้งใจ
	สวมอุปกรณ์ป้องกันตาขณะปฏิบัติงาน
	สวมอุปกรณ์ป้องกันหูขณะปฏิบัติงาน
	สวมถุงมือป้องกันขณะปฏิบัติงาน
	พื้นผิวจับ
	ยืนยันว่าเครื่องมือไฟฟ้าสอดคล้องกับระเบียบของสหภาพยุโรป
	คำเตือน เครื่องหมายนี้แจ้งถึงสถานการณ์ที่อาจเป็นอันตราย ที่อาจทำให้บาดเจ็บอย่างร้ายแรงหรือถึงตายได้
	ต้องคัดแยกเครื่องมือไฟฟ้า และผลิตภัณฑ์ไฟฟ้าและอิเล็กทรอนิกส์อื่นๆ ที่เสื่อมสภาพ เพื่อส่งเข้าสู่กระบวนการนำกลับมาใช้ใหม่โดยไม่ทำลายสภาพแวดล้อม
	เปิดสวิตช์
	ปิดสวิตช์
	ผลิตภัณฑ์ที่มีฉนวนสองชั้นหรือฉนวนเสริม
	เหล็ก
	อะลูมิเนียม
	พลาสติก
	ความเร็วช่วงซีกต่ำ
	ความเร็วช่วงซีกสูง
(**)	อาจประกอบด้วยตัวเลขและตัวอักษร
(Ax - Zx)	การทำเครื่องหมายเพื่อวัตถุประสงค์ภายใน

ตัวอักษร	หน่วยการวัด สากล	หน่วยการวัด แห่งชาติ	คำอธิบาย
$P_1$	W	W	กำลังไฟฟ้าเข้า
$P_2$	W	W	กำลังไฟฟ้าออก

ตัวอักษร	หน่วยการวัดสากล	หน่วยการวัดแห่งชาติ	คำอธิบาย
$n_0$	/min, min <sup>-1</sup> , rpm, r/min	rpm	ความเร็วช่วงชักเดินตัวเปล่า
$n_s$	m/min	m/min	ความเร็วการตัด
$U$	V	V	แรงดันไฟฟ้ากำหนด
$f$	Hz	Hz	ความถี่
$M...$	mm	mm	ขนาดของเกลียวเมตริก
$\emptyset$	mm	mm	เส้นผ่าศูนย์กลางของชิ้นส่วนกลม
 Fe 400	mm	mm	ความหนาชิ้นงานสูงสุด สำหรับเหล็กทนแรงดึงถึงระดับ 400 N/mm <sup>2</sup>
 Fe 600	mm	mm	ความหนาชิ้นงานสูงสุด สำหรับเหล็กทนแรงดึงถึงระดับ 600 N/mm <sup>2</sup>
 Fe 800	mm	mm	ความหนาชิ้นงานสูงสุด สำหรับเหล็กทนแรงดึงถึงระดับ 800 N/mm <sup>2</sup>
 Al 250	mm	mm	ความหนาชิ้นงานสูงสุด สำหรับอะลูมิเนียมทนแรงดึงถึงระดับ 250 N/mm <sup>2</sup>
	mm	mm	เส้นผ่าศูนย์กลางของการเจาะนำร่องสำหรับการตัดออกด้านใน
	mm	mm	รัศมีความโค้งด้านใน น้อยที่สุด
	kg	kg	น้ำหนักตามระเบียบการ EPTA-Procedure 01
$L_{pA}$	dB	dB	ระดับความดันเสียง
$L_{wA}$	dB	dB	ระดับความดังเสียง
$L_{pCpeak}$	dB	dB	ระดับความดันเสียงสูงสุด
$K...$			ความคลาดเคลื่อน
$a$	m/s <sup>2</sup>	m/s <sup>2</sup>	ค่าความสั่นสะเทือนตามมาตรฐาน EN 62841 (ผลรวมเชิงเวกเตอร์ของสามทิศทาง)
$a_h$	m/s <sup>2</sup>	m/s <sup>2</sup>	ค่าความสั่นสะเทือน
	m, s, kg, A, mm, V, W, Hz, N, °C, dB, min, m/s <sup>2</sup>	m, s, kg, A, mm, V, W, Hz, N, °C, dB, min, m/s <sup>2</sup>	หน่วยฐาน และ หน่วยอนุพันธ์ จากระบบหน่วยระหว่างประเทศ <b>SI</b>

## เพื่อความปลอดภัยของท่าน

**คำเตือน** ต้องอ่านคำเตือนเพื่อความปลอดภัยและคำสั่งทั้งหมด การไม่ปฏิบัติตามคำเตือนและคำสั่งอาจเป็นสาเหตุให้ถูกไฟฟ้าดูด เกิดไฟไหม้ และ/หรือได้รับบาดเจ็บอย่างร้ายแรงเก็บรักษา คำเตือนและคำสั่งทั้งหมดสำหรับใช้อ้างอิงในภายหลัง



อย่าใช้เครื่องมือไฟฟ้า ก่อนได้อ่านหนังสือคู่มือการใช้งานนี้ รวมทั้ง "คำเตือนทั่วไปเพื่อความปลอดภัย" ที่แนบมา (เอกสารเลขที่ 3 41 30 465 06 0) อย่างละเอียดและเข้าใจอย่างครบถ้วนแล้ว เก็บรักษาเอกสารดังกล่าวสำหรับใช้ในภายหลัง และให้แนบไปกับเครื่องมือไฟฟ้าหากนำไปแจกจ่ายหรือขาย

กรุณาปฏิบัติตามกฎระเบียบเพื่อความปลอดภัยทางอุตสาหกรรมที่ใช้ในประเทศที่เกี่ยวข้องด้วยเช่นกัน

## ประโยชน์การใช้งานของเครื่องมือไฟฟ้า

เครื่องตัดแผ่นโลหะใช้มีดนำทาง สำหรับตัดแผ่น โลหะ ตัดออก และเส้นโค้งแถบ โดยไม่ต้องหยดน้ำ ให้ทำงานใน-  
บริเวณ

ปลอดภัยจากสภาพอากาศ โดยใช้เครื่องมือและอุปกรณ์  
ประกอบที่ FEIN แนะนำ

**BLK3.5/BLK5.0 (\*\*):** เครื่องมือไฟฟ้านี้ยังเหมาะสำหรับ  
ใช้กับเครื่องกำเนิดไฟฟ้ากระแสสลับที่มีกระแสไฟฟ้าออก  
พอเพียงตรงตามมาตรฐาน ISO 8528 ประเภทการออกแบบ  
G2 หากเครื่องกำเนิดไฟฟ้ามีสิ่งทีเรียกกันว่าบั้งขี้  
ความคิดเพียงมากกว่า 10 % เครื่องกำเนิดไฟฟ้าก็จะไม่  
ตรงตามมาตรฐานนี้เป็นอย่างยิ่ง หากมีข้อสงสัย กรุณา  
อ่านเกี่ยวกับเครื่องกำเนิดไฟฟ้าที่ท่านใช้

## คำเตือนพิเศษเพื่อความปลอดภัย

ใช้ตามฉับเพิ่มเติม หากจัดส่งมาพร้อมกับเครื่อง การสูญเสีย  
การควบคุมอาจทำให้บุคคลบาดเจ็บได้

สวมอุปกรณ์ป้องกันเฉพาะตัว สุดแล้วแต่กรณีให้ใช้กระบัง  
ป้องกันหน้า สวมแว่นตากันลมและฝุ่น หรือ แว่นตาป้องกัน  
อันตราย สุดแล้วแต่ความเหมาะสมสำหรับสวมหน้ากากกันฝุ่น  
สวมประคบหูป้องกันเสียงดัง สวมถุงมือ และสวมผ้ากันเปื้อน  
พิเศษที่สามารถกันผงขัดหรือเศษชิ้นงานออกจากตัวท่านได้  
แว่นป้องกันตาต้องสามารถหยุดเศษขี้ที่ปลิวว่อนที่เกิดจาก  
การปฏิบัติงานแบบต่างๆ ได้ การได้ยินเสียงดังมากเป็นเว  
ลานานอาจทำให้ท่านสูญเสียการได้ยิน

ยึดชิ้นงานให้มั่นคง ชิ้นงานที่ถูกจับด้วยอุปกรณ์ยึดหนีบหรือ  
ปากก๊อ็บ จะมั่นคงกว่าการจับด้วยมือ

อย่าตอกหมุดหรือขันสกรูเพื่อติดป้ายชื่อและเครื่องหมายใดๆ  
เข้ากับเครื่องมือไฟฟ้า หากฉนวนหุ้มชำรุด จะป้องกันไฟฟ้าดูด  
ไม่ได้ ขอแนะนำให้ใช้ป้ายติดฉลาก

อย่าใช้อุปกรณ์ประกอบที่บริษัทผู้ผลิตเครื่องมือไฟฟ้าไม่ได้  
ออกแบบไว้โดยเฉพาะและไม่ได้แนะนำให้ใช้ ด้วยเหตุผลที่ขง  
เพราะว่าอุปกรณ์ประกอบมีขนาดเข้าพอเหมาะกับเครื่องมือ  
ไฟฟ้าของทางก็ไม่ได้เป็นการรับรองความปลอดภัย  
การทำงานแต่อย่างใด

ทำความสะอาดช่องระบายอากาศที่เครื่องมือไฟฟ้าตามช่วง  
เวลาเป็นประจำโดยใช้เครื่องมือที่ไม่ใช่โลหะ เครื่องเป่าลมของ  
มอเตอร์จะดูดฝุ่นเข้าในครอบเครื่อง หากฝุ่นที่ประกอบด้วย  
โลหะสะสมกันมากเกินไป อาจทำให้เกิดอันตรายจากไฟฟ้าได้

ก่อนเริ่มต้นทำงาน ให้ตรวจสอบสายไฟฟ้าและปลั๊กไฟฟ้าเพื่อ  
หาจุดชำรุด

ข้อแนะนำ: ใช้เครื่องมือไฟฟ้าทำงานผ่านอุปกรณ์ป้องกัน  
ไฟดูด (RCD) ที่มีขนาดกระแสไฟฟ้ากำหนด 30 mA หรือ  
น้อยกว่าเสมอ

## การสั้น มือ/แขน

ระดับการสั้นที่ให้ไว้ในแผ่นข้อมูลนี้วัดตามการทดสอบที่ได้  
มาตรฐานที่ระบุใน EN 62841 และอาจใช้สำหรับเปรียบเทียบ  
เครื่องมือไฟฟ้าหนึ่งกับเครื่องอื่นๆ ได้ ระดับการสั้นยังอาจใช้  
สำหรับประเมินการสั้นของเครื่องมือใช้งานในเบื้องต้น ได้  
อีกด้วย

ระดับการสั้นที่ให้ไว้นี้แสดงการใช้งานส่วนใหญ่ของ  
เครื่องมือไฟฟ้า อย่างไรก็ดี หากเครื่องมือไฟฟ้าถูกใช้เพื่อ  
ทำงานประเภทอื่น ใช้ร่วมกับอุปกรณ์ประกอบที่คิดแปลก  
ไป หรือได้รับการบำรุงรักษาไม่ดีพอ ระดับการสั้นอาจ  
คิดแยกไป บั้งขี้เหล่านี้อาจเพิ่มระดับการสั้นอย่างชัดเจน  
ตลอดระยะเวลาทำงานทั้งหมด

เพื่อประมาณระดับการสั้นให้ได้แน่นอน ควรนำเวลาขณะ  
เครื่องมือไฟฟ้าเปิดสวิตซ์ทำงานหรือขณะเครื่องกำลังวิ่งแต่  
ไม่ได้ทำงานจริงมาพิจารณาด้วย บั้งขี้เหล่านี้อาจลดระดับ  
การสั้นอย่างชัดเจนตลอดระยะเวลาทำงานทั้งหมด  
วางมาตรการเพื่อความปลอดภัยเพิ่มเติมเพื่อปกป้องผู้ใช้งาน  
เครื่องจากผลกระทบของการสั้น เช่น: บำรุงรักษาเครื่องมือ  
ไฟฟ้าและอุปกรณ์ประกอบ ทำมือให้อุ่นไว้ วั้กระเปียบ  
ลำดับงาน

## คำแนะนำในการปฏิบัติงาน

 จับเครื่องมือไฟฟ้าเข้าหารั้วงานเมื่อเปิดสวิตซ์ขั้วที่ท่านั้น  
ขณะตัด ให้ถือเครื่องมือไฟฟ้าทำมุมมากกับพื้นผิวชิ้นงานเท่าที่  
จะทำได้

เคลื่อนนำเครื่องมือไฟฟ้าอย่างสม่ำเสมอและป้อนเบาๆ ไปใน  
ทิศทางการตัด การป้อนแรงเกินไปจะลดอายุการใช้งานของ  
เครื่องมือ

อย่าตัดแผ่นเหล็กทรงรอยเชื่อม อย่าตัดแผ่นที่ซ้อนชั้นกันที่มี  
ความหนาเกินความหนาชิ้นงานสูงสุด

เพื่อเพิ่มอายุการใช้งานของฟันซ์และดาบ ขอแนะนำให้ใช้  
สารหล่อลื่นทาเทียบไปกับเส้นที่ต้องการตัด:

- สำหรับการตัดในแผ่นเหล็ก: สารหล่อลื่นแบบเป็งเป็ยก  
หรือน้ำมันหล่อลื่น
- สำหรับการตัดในอะลูมิเนียม: ปีโคเรลิม

สำหรับการตัดด้านในจะต้องเจาะรูนำ ขนาดเส้นผ่าศูนย์กลาง  
กรุณาดูจากข้อมูลทางเทคนิค

อย่าเปิดสวิตซ์เครื่องมือไฟฟ้าจนกว่าจะได้เอาเครื่องออกจาก  
เส้นทางตัดแล้ว

อาการของพื้นซ์และคายที่สึกหรอ คือการต้องใช้กำลังป้อนมากขึ้นอย่างชัดเจน โดยได้งานกับหน้าน้อยลง

**BLK1.3TE (\*\*)/BLK1.3CSE (\*\*)/BLK1.6E (\*\*)/  
BLK1.6LE (\*\*):** ไม่สามารถกลับคมพื้นซ์และคายซ้ำได้อีก

**BLK2.0E (\*\*)/BLK3.5 (\*\*)/BLK5.0 (\*\*):** พื้นซ์ – ไม่ใช่คาย – สามารถกลับคมซ้ำได้ครบโดที่พื้นที่ถูกกลับคมไปแล้ว มีความยาวไม่ต่ำกว่ามาตรฐานความยาวนานยที่สุดสำหรับคาย

คาย	ความยาวนานยที่สุดของพื้นซ์
<b>BLK2.0E (**):</b>	
3 13 09 040 00 2	45 mm
<b>BLK3.5 (**):</b>	
3 13 09 093 00 3	51.5 mm
3 13 09 094 00 1	51.5 mm
<b>BLK5.0 (**):</b>	
3 13 09 109 00 2	58.8 mm
3 13 09 107 00 0	56.6 mm
3 13 09 108 00 8	54.5 mm

**BLK2.0E (\*\*)/BLK3.5 (\*\*):** สำหรับการติดตามแผ่นแบบ แผ่นแบบจะถูกคัดลอกโดยส่วนรูปทรงกระบอกด้านล่างของการนำพื้นซ์ ช่องว่างระหว่างแผ่นแบบและขอบคมตัดแท้จริงคือ 2.5 มม.

แผ่นแบบควรหนาอย่างน้อยที่สุด 2 มม. ผลรวมของความหนาของแผ่นแบบและชิ้นงานต้องไม่มากกว่า 5.5 มม.

**BLK1.6E (\*\*):**

สำหรับการตัดโลหะแผ่นช่องลึกลักษณะเป็นที่เหลี่ยมคางหมู ท่านสามารถติดตั้งอุปกรณ์เมื่อเลือก ชุด-รูปโคจร่าง 160 (profile set 160) (ดูหน้า 14)

## การซ่อมบำรุงและการบริการลูกค้า

 เมื่อทำงานกับโลหะในสภาวะการใช้งานหนัก ฟุนนำไฟฟ้าอาจเข้ามาอยู่ข้างในเครื่องมือไฟฟ้า ซึ่งจะส่งผลเสียต่อฉนวนป้องกันทั้งหมดของเครื่องมือไฟฟ้าได้ ให้ใช้อากาศอัดที่แห้งและปราศจากน้ำมันเป่าทำความสะอาดด้านในของเครื่องมือไฟฟ้าผ่านช่องระบายอากาศบ่อยๆ และต่ออุปกรณ์ป้องกันไฟดูด (RCD) เข้าบนสายไฟฟ้า

 หาการะบบเล็กน้อยที่พื้นผิวเคลื่อนระหว่างตัวจับคายและพื้นซ์

อย่างส่งผลิตภัณฑ์ที่สัมผัสกับแอสเบสทอสไปซ่อมแซม กำจัดผลิตภัณฑ์ที่เป็นแอสเบสทอสตามข้อบังคับเฉพาะประเทศว่าด้วยการกำจัดของเสียที่ประกอบด้วยแอสเบสทอส

หากสายไฟฟ้าของเครื่องเสียหยาจะต้องส่งเครื่องให้ผู้ผลิตหรือตัวแทนทำการเปลี่ยนให้

หากต้องการ ท่านสามารถเปลี่ยนชิ้นส่วนดังต่อไปนี้เองได้: เครื่องมือ

## การรับประกันและความรับผิดชอบ

การรับประกันสำหรับผลิตภัณฑ์ให้มีผลบังคับตามกฎระเบียบทางกฎหมายในประเทศที่จำหน่ายผลิตภัณฑ์ นอกจากนี้ บริษัท FEIN ยังให้การรับประกันตามค่าประกาศรับประกันของบริษัทผู้ผลิต FEIN อีกด้วย

อาจมีเพียงบางส่วนของอุปกรณ์ประกอบที่บรรยายหรือแสดงในหนังสือคู่มือการใช้งานนี้ รวมอยู่ในการจัดส่งเครื่องมือไฟฟ้าของท่าน

## การรับรองการปฏิบัติตามมาตรฐาน

บริษัท FEIN ขอรับรองโดยรับผิดชอบแต่เพียงผู้เดียวว่า ผลิตภัณฑ์นี้สอดคล้องกับข้อกำหนดที่เกี่ยวข้องกันที่ระบุไว้ในหน้าสุดท้ายของหนังสือคู่มือการใช้งานนี้

เอกสารทางเทคนิคที่:

C. & E. Fein GmbH,



















D-73529 Schwäbisch Gmünd

## การรักษาสภาพแวดล้อมและการกำจัดขยะ

ต้องคัดแยกหีบห่อ เครื่องมือ ไฟฟ้า และอุปกรณ์ประกอบที่เสื่อมสภาพ เพื่อส่งเข้าสู่กระบวนการนำกลับมาใช้ใหม่โดยไม่ทำลายสภาพแวดล้อม

取扱説明書原本の翻訳。

## 本説明書で使用中のマーク、略号および用語

マーク、記号	説明
	取扱説明書や安全上の一般注意事項などの付属文書を必ずお読みください。
	ここに記載された文章または図に従ってください。
	ここに記載された文章または図に従ってください。
	一般的な禁止事項を示しています。ここに記載された行動は禁止されています。
	その作業ステップを始める前にコンセントから電源プラグを抜いてください。電動工具が不意に動き出して怪我をする恐れがあります。
	作業時には保護メガネを着用してください。
	作業時には防音保護具を着用してください。
	作業時には保護手袋を着用してください。
	グリップ領域
CE	本電動工具が CE に準拠していることを示しています。
	この表示は死傷事故の原因となりかねない危険な状況であることを示しています。
	使用できなくなった電動工具やその他の電子・電気機器は分別回収し、再利用させてください。
	スイッチオン
	スイッチオフ
	製品の絶縁機構が二重または増強仕様となっていることを示しています。
	鋼
	アルミニウム
	合成樹脂
	ストローク数 (小)
	ストローク数 (大)
(**)	数字または文字を含みます。
(Ax - Zx)	社内専用コード

記号	国際単位	国内単位	説明
$P_1$	W	W	電力消費量
$P_2$	W	W	出力電力
$n_0$	/min, $\text{min}^{-1}$ , rpm, r/min	回 / 分	空運転時のストローク数
$n_S$	m/min	m/min	切断速度
$U$	V	V	定格電圧



記号	国際単位	国内単位	説明
$f$	Hz	Hz	周波数
$M...$	mm	mm	メートルねじの寸法
$\varnothing$	mm	mm	円形部品の直径
 Fe 400	mm	mm	鋼板の最大厚さ 400 N/mm <sup>2</sup> まで
 Fe 600	mm	mm	鋼板の最大厚さ 600 N/mm <sup>2</sup> まで
 Fe 800	mm	mm	鋼板の最大厚さ 800 N/mm <sup>2</sup> まで
 Al 250	mm	mm	アルミ製工作物の最大厚さ 250 N/mm <sup>2</sup> まで
	mm	mm	最小切断穴径
	mm	mm	最小曲線内径
	kg	kg	重量 (EPTA-Procedure 01 に準拠して測定されています)
$L_{pA}$	dB	dB	音圧レベル
$L_{wA}$	dB	dB	音量レベル
$L_{pCpeak}$	dB	dB	ピーク音圧レベル
$K...$			不的確
$a$	m/s <sup>2</sup>	m/s <sup>2</sup>	EN 62841 準拠振動加速度 (3方向のベクトル和)
$a_h$	m/s <sup>2</sup>	m/s <sup>2</sup>	振動値
	m, s, kg, A, mm, V, W, Hz, N, °C, dB, min, m/s <sup>2</sup>	m, s, kg, A, mm, V, W, Hz, N, °C, dB, min, m/s <sup>2</sup>	国際単位系 (SI) で使用されている基本単位および組立単位。

## 安全のために

**警告** 安全上の注意と使用方法をすべてよくお読みください。安全上の注意と使用方法を厳守しないと、感電、火災、怪我等の事故発生の恐れがあります。  
お読みになった後は、お使いになる方がいつでも見られる所に必ず保管してください。

 この取扱説明書および付属の「安全上のご注意」(文書番号 3 41 30 465 06 0)をよくお読みになり、理解したうえで本電動工具をご使用ください。取扱説明書や安全上の注意に関する書類はいつでも読み返せるように保管し、電動工具を譲渡または売却する際には必ずこれらの書類も添えてください。

国内で適用されている一連の労働安全衛生規則にも留意してください。

### 電動工具について：

このシートメタル材切断用手持式二ブラは、切り抜き作業や細かい曲線切り作業にお使いください。雨中でのご使用は絶対に避け、当社純正の各種先端工具ならびにアクセサリーを使って作業してください。

**BLK3.5/BLK5.0 (\*\*):** この電動工具は、ISO 8528 規格の G2 タイプ AC 発電機でも使用することができます。しかし、この規定は 10 % 以上の大きな能力変動がある場合は適応いたしません。ご不明な点がありましたら、ご使用の発電機についてご確認ください。

## 特殊な安全注意事項

同梱のハンドルを取り付けてご使用ください。コントロールを失うと、けがの原因になります。

個人防護具を着用してください。用途に応じてフェイスシールド、保護ゴーグルおよび保護メガネを着用してください。各用途に適した防じんマスク、防音保護具、作業手袋または特殊な作業エプロンなどを着用し、研削時に発生する粉じんから身体を守ってください。作業中に飛散する様々な異物から目を守ってください。粉じんマスクおよび呼吸マスクなどを着用し、作業中に発生する粉じんから防護してください。騒音の激しい場所で作業を長時間続けると、聴力損失の原因となることがあります。

材料をしっかりと固定してください。材料をクランプ等で固定すると、手で保持する場合よりも安全です。

電動工具上に鉛板やマークを固定する際には、ネジやリベットを使用しないでください。電気的な絶縁を破壊し、感電を防げなくなる恐れがあります。貼付方式の鉛板を使用してください。

電動工具メーカーが認証していないアクセサリーは使用しないでください。アクセサリーが電動工具に取り付けられるだけでは、安全な作業がおこなえるとは限りません。

非金属製工具で電動工具の通気孔を定期的に掃除してください。モーターファンは粉じんを装置内へ吸引します。金属粉じんが多く蓄積されると、感電を発生する恐れがあります。

ご使用になる前に電源線およびプラグが破損していないかを確認してください。

推奨：この電動工具には検出電流が 30 mA またはそれ以下の漏電遮断器 (RCD) を常に使用ください。

### 手に伝わる振動

本説明書上に記載された振動レベルは EN 62841 の規格に準拠した測定方法で測定されているため、この情報は他の電動工具との比較時にご使用いただけます。また、振動負荷の事前調査にもご使用いただけます。記載中の振動レベルは電動工具を主な用途にご使用になった場合の代表値を示しています。用途やご使用になる先端工具、保守状況によっては、記載中の振動レベルと異なることがあります。このような場合、作業中の振動負荷が大幅に高くなる場合があります。振動負荷を正確に推測する場合には、電動工具のスイッチを切っている時間やスイッチは入っていても実際に使用していない時間も考慮に入れる必要があります。これにより、作業中の振動負荷は大幅に低下することがあります。

電動工具や先端工具の保守、手の保温、作業フローの計画などの追加的措置を定めることで、作業員を振動負荷から保護してください。

### 取り扱いにあたっての注意

 必ず電動工具のスイッチを入れてから工作物にあててください。

切断の際には電動工具を加工表面に向かってできるだけ垂直に保持してください。

電動工具に均等に力をあてながら、切断方向へ軽く押してください。力を与えすぎると、電動工具の寿命が大幅に短くなります。

シートメタル材の溶接箇所の切断はお避けください。能力以上の厚さの多層シートメタル材の切断はお避けください。

パンチとダイの寿命を向上させるため、切断線上には潤滑剤を塗布されることをお奨めします：

- 鋼板の切断時：カッティングペーストまたは切削油
- アルミの切断時：スピンドル油

窓抜き作業の際には、事前に穴をあけることが必要です。穴径については『技術仕様』を参照してください。

切断線から電動工具を引き出してからスイッチを切ってください。

パンチとダイが磨耗していると、大幅に力を加えなければ作業が進まなくなります。

BLK1.3TE (\*\*)/BLK1.3CSE (\*\*)/BLK1.6E (\*\*)

BLK1.6LE (\*\*): パンチとダイの再研磨はできません。



BLK2.0E (\*\*)/BLK3.5 (\*\*)/BLK5.0 (\*\*): 再研磨されたパンチの長さダイの最小長さを下回らない限り、パンチの再研磨が可能です (ダイの再研磨はできません)。

ダイ	パンチの最小長さ
<b>BLK2.0E (**):</b>	
3 13 09 040 00 2	45 mm
<b>BLK3.5 (**):</b>	
3 13 09 093 00 3	51.5 mm
3 13 09 094 00 1	51.5 mm
<b>BLK5.0 (**):</b>	
3 13 09 109 00 2	58.8 mm
3 13 09 107 00 0	56.6 mm
3 13 09 108 00 8	54.5 mm

BLK2.0E (\*\*)/BLK3.5 (\*\*): 型板を使用して切断作業を行う際には、パンチガイド下部の円柱部で食いおこなわれます。型板と実際の切断エッジの間隔は 2.5 mm です。型板の厚さは 2 mm 以上であることが必要です。また、型板と材料の厚さ合計は 5.5 mm 以下であることが必要です。

BLK1.6E (\*\*): 台形波板の加工用として Profile-Set 160 を取り付けることができます (オプション)。(参照ページ 14)

### メンテナンスおよび顧客サービス

  過度な環境条件下で金属材料を加工すると、電動工具内部に導通性を持つ粉じんが溜まり、本体の絶縁機構に悪影響をおよぼすことがあります。このため、電動工具の通気孔から乾燥したオイルフリー圧縮空気を吹き付けて内部の粉じんを除去するとともに、漏電遮断器 (RCD) を接続してください。

 ダイホルダーとパンチの接触面にグリスを少し塗布してください。

アスベストと接触した製品は修理に出さないでください。アスベストで汚染された製品は、各国に適用されているアスベスト含有廃棄物の処理の既定に従って処分してください。

本電動工具の接続コードが破損した場合、メーカーまたは代理業者に接続コードを交換させてください。

以下の部品は、必要に応じてお客様ご自身で交換していただけます：先端工具

### 保証

製品保証に関しては、本製品が販売される国で定められた法的規定が適用されます。さらに FEIN 社の保証内容に従い、保証が適用されます。

本電動工具の標準付属品には、本取扱説明書に記載または図示されたアクセサリーの一部のみが含まれることがあります。

## 準拠宣言

FEIN 社は、本製品が本取扱説明書の最終頁に記載された一連の基準に準拠していることを宣言します。

技術資料発行者：

C. & E. Fein GmbH,

D-73529 Schwäbisch Gmünd

## 環境保護、処分







梱包資材、使用済みの電動工具およびアクセサリは、環境にやさしい資源リサイクルのために分別してください。

मूल संचालन निर्देशों का अनुवाद

प्रयुक्त चिन्ह, संक्षेपण और शब्दावली.

चिन्ह, संकेत	स्पष्टीकरण
	ध्यान रहे, साथ के कागजात, निर्देश और सामान्य सूचनाएं अवश्य पढ़ें.
	साथ के लेख और फ़ोटो में लिखे निर्देश का पालन करें!
	साथ के लेख और फ़ोटो में लिखे निर्देश का पालन करें!
	सामान्य निषेध चिन्ह. यह कार्य करना मना है.
	यह काम करने से पहले प्लेग को सोकेट में से जरूर निकाल लें, नहीं तो मशीन के अचानक चल जाने से चोट लगने का खतरा हो सकता है.
	काम करते समय आंखों पर सुरक्षा -चश्में पहन लें।
	काम करते समय कानों के बचाव के लिए सुरक्षा -गियर पहन लें.
	काम करते समय हाथों के बचाव के लिए सुरक्षा -दस्ताने पहन लें.
	पकड़ने की जगह
CE	यूरोपियन संघ के नियमों अनुसार विद्युत उपकरण की अनुरूपता प्रमाणित की जाती है.
	इस संकेत का अर्थ है कि सम्भव खतरनाक स्थिति पैदा हो सकती है जिससे खतरनाक चोट लग सकती है या मृत्यु भी हो सकती है.
	खराब विद्युत मशीनों और अन्य इलेक्ट्रिक उपकरणों को अलग से इकठ्ठा कर लें तथा पर्यावरण के हित में उनके पुनःउपयोग के लिए उपयुक्त स्थान पर जमा करवा दें.
	स्विच ऑन करें
	स्विच ऑफ करें
	उत्पाद में दुगनी या मजबूत इन्स्युलेशन है
	स्टील
	एल्युमिनियम
	प्लास्टिक
	चरण की धीमी गति
	चरण की तेज गति
(**)	अंक और अक्षर युक्त हो सकते हैं
(Ax - Zx)	आंतरिक उद्देश्यों के लिए संकेत

संकेत	अंतर्राष्ट्रीय मानक	राष्ट्रीय मानक	स्पष्टीकरण
$P_1$	W	W	इनपुट पावर
$P_2$	W	W	आउटपुट पावर
$n_0$	/min, min <sup>-1</sup> , rpm, r/min	/min	बिना लोड पर चरण की गति
$n_s$	m/min	m/min	कटने की गति
$U$	V	V	रेटिड वोल्टेज
$f$	Hz	Hz	फ्रीक्वेन्सी

संकेत	अंतर्राष्ट्रीय मानक	राष्ट्रीय मानक	स्पष्टीकरण
M...	mm	mm	पेच की चूड़ियों का माप
Ø	mm	mm	गोल हिस्से का व्यास
 Fe 400	mm	mm	काम करने वाले स्टील के टुकड़े की अधिकतम मोटाई 400 N/mm <sup>2</sup>
 Fe 600	mm	mm	काम करने वाले स्टील के टुकड़े की अधिकतम मोटाई 600 N/mm <sup>2</sup>
 Fe 800	mm	mm	काम करने वाले स्टील के टुकड़े की अधिकतम मोटाई 800 N/mm <sup>2</sup>
 Al 250	mm	mm	काम करने वाले ऐलुमिनियम के टुकड़े की अधिकतम मोटाई 250 N/mm <sup>2</sup>
	mm	mm	अंदरूनी कटाई के लिए पायलट होल का व्यास
	mm	mm	टेडी रेखाएं के लिए अंदर का न्यूनतम अर्धव्यास
	kg	kg	भार EPTA-Procedure-क्रियाविधि 01 अनुसार
L <sub>pA</sub>	dB	dB	साउंड प्रेशर लेवल
L <sub>wA</sub>	dB	dB	साउंड पावर लेवल
L <sub>pCpeak</sub>	dB	dB	साउंड प्रेशर का उच्चतम लेवल
K...			आशंका
a	m/s <sup>2</sup>	m/s <sup>2</sup>	EN 62841 अनुसार वाईब्रेशन ऐमिशन मान (तीनों दिशाओं का वैक्टर जोड़)
a <sub>h</sub>	m/s <sup>2</sup>	m/s <sup>2</sup>	वाईब्रेशन ऐमिशन मान
	m, s, kg, A, mm, V, W, Hz, N, °C, dB, min, m/s <sup>2</sup>	m, s, kg, A, mm, V, W, Hz, N, °C, dB, min, m/s <sup>2</sup>	अंतर्राष्ट्रीय मानक प्रणाली SI के आधारिक और व्युत्पन्न मानक.

## आपकी सुरक्षा के लिए.

**चेतावनी** समस्त सुरक्षा सूचनाएं और निर्देश पढ़ें. सुरक्षा सूचनाएं और निर्देशों का पालन नहीं करने से इलैक्ट्रिक करंट, आग और/या खतरनाक चोट लगने की सम्भावना हो सकती है. **समस्त सुरक्षा सूचनाएं और निर्देशों को भविष्य के लिए सम्भाल कर रखें.**

**इस निर्देश और सलग्न "सामान्य सुरक्षा सूचनाएं" (लेख-क्रम नंबर 3 41 30 465 06 0) को पढ़ने तथा उनको सही समझने से पहले इस विद्युत उपकरण का प्रयोग न करें. इन सूचनाओं को भविष्य में प्रयोग करने के लिए सम्भाल कर रखें और विद्युत उपकरण किसी और को देने या बेचने के समय यह कागजात अवश्य साथ दें. संबंधित राष्ट्रीय औद्योगिक सुरक्षा नियमों पर भी ध्यान दें.**

### विद्युत उपकरण का लक्ष्य :

हस्त-चालित निबलर (टिन कट्टर) जिसे FEIN द्वारा सिफारिश किए गए टूल्स और सहायक उपकरणों के साथ धातु की चादरें, उनमें नमूने और टेडी रेखाएं काटने के लिए मौसम सुरक्षित वातावरण में बिना जल के प्रयोग किया जा सकता है.

**BLK5.5/BLK5.0 (\*\*):** इस पावर टूल को पर्याप्त पावर आउटपुट वाले AC जनरेटर के साथ प्रयोग किया जा सकता है जो ISO 8528 स्टैंडर्ड , डिजाइन टाइप G2 से अनुकूल हैं। यह स्टैंडर्ड विशेषकर तब नहीं अनुकूल होता अगर तथाकथित डिस्टोर्शन (खनकने का) फैक्टर 10 % से अधिक हो। सदेह की अवस्था में उपयोग में किए जा रहे अपने जनरेटर के बारे में सूचना लें।

### विशेष सुरक्षा सूचनाएं.

**अगर सहायक हैंडल मशीन के साथ उपलब्ध है तो उसका प्रयोग जरूर करें।** अपना सन्तुलन खोने पर चोट लगने का खतरा हो सकता है।

**अपनी नीजी रक्षा के लिए सुरक्षा गियर पहनें. काम करने की क्रिया अनुसार फेस-शील्ड, सुरक्षा -घश्में पहनें. क्रिया अनुसार धूल से बचने के लिए डस्ट-मास्क, कानों की रक्षा के सुरक्षा - गियर, सुरक्षा -दस्ताने या खास सुरक्षा -एप्रन पहनें जिस से छोटे-छोटे रगड़ाई के और काम करने वाले पदार्थ के कण दूर रहें .** विभिन्न कार्यों को करने के दौरान जो असामान्य चीजें बाहर निकलती हैं उनसे आंखों की रक्षा करने की जरूरत होती है। इस्तेमाल किए जाने वाले धूलरोधी मास्क या श्वसन -मुखौटे ऐसे होने चाहिए, जो काम करने के दौरान बनने वाली धूल को अवश्य फिल्टर करें। बहुत तेज शोर वाले वातावरण में काम करने पर बहरापन आ सकता है.

**काम करने वाले टुकड़े को जकड़ के रखें।** अपने हाथ में पकड़ने से बेहतर है कि काम करने वाला टुकड़ा किसी तानकर रखने वाले उपकरण में जकड़ कर रखा जाए।

**मशीनों पर पैच या कील से नाम-प्लेट या संकेत लगाना मना है।** इलेक्ट्रिक करंट लगने के समय टूटे-फूटे रोधक से कोई सुरक्षा नहीं होती। चिपकाने वाली संकेत पट्टी का प्रयोग करें।

**मशीन के साथ कोई ऐसे सहायक उपकरण प्रयोग न करें जो इस कंपनी के न बने हों या जिनका प्रयोग कंपनी द्वारा अनुमित न हों।** मशीन पर फिट हो जाने से यह नहीं समझा जा सकता कि सहायक उपकरण सुरक्षित क्रिया में काम करेगा।

**मशीन के वायु-छिद्रों को नियमित रूप से गैर-धातु यंत्र के साथ साफ़ करें।** मोटर का पंखा चलने से मशीन के अंदर बूरा चला जाता है। अधिक बूरा जम जाने से बिजली द्वारा खतरा हो सकता है।

**प्रयोग करने से पहले मशीन की भली भांति जांच कर लें कि तार और मेन प्लग ठीक हालत में हैं।**

**सुझाव: इस टूल को सदा 30 mA या कम रेटिड करंट वाले अवशेष करंट यंत्र (RCD) के साथ चलाएं।**

### हाथ-बाजू में वाईब्रेशन

इन सूचनाओं में दिया वाईब्रेशन -लेवल EN 62841 मानदंड अनुसार मापा गया है और विद्युत मशीनों की आपस में तुलना करने में प्रयोग किया जा सकता है। उसे वाईब्रेशन -लेवल की जांच करने के लिए भी अन्तरिम रूप से प्रयोग किया जा सकता है। लिखा गया वाईब्रेशन -लेवल पॉवर टूल की मुख्य क्रिया में प्रदर्शित किया गया है। अगर पॉवर टूल को अन्य क्रियाओं, भिन्न यंत्रों या खराब हालत के उपकरणों के साथ प्रयोग किया जाए तो वाईब्रेशन -लेवल बदल भी सकता है। इस से काम की पूरी अवधि में वाईब्रेशन -एग्मिशन काफी बढ़ सकती है। वाईब्रेशन -एग्मिशन का सही अनुमान लगाने के लिए वह समय भी ध्यान में रखना चाहिए जब पॉवर टूल का स्विच बंद यानि ऑफ है या चाहे ऑन भी हो, लेकिन पॉवर टूल प्रयोग नहीं हो रहा हो। इससे काम की पूरी अवधि में वाईब्रेशन -एग्मिशन काफी कम हो जाती है। ऑपरेटर को वाईब्रेशन के असर से बचाने के लिए सुरक्षा के अन्य उपाय प्रयोग करें जैसे कि विद्युत उपकरणों की नियमित देख-रेख करना, हाथों को गर्म रखना और कार्य -क्रियाओं का ठीक आयोजन करना।

### मशीन चलाने के निर्देश .

केवल ऑन स्थिति में मशीन को कार्य -वस्तु की ओर ले जाएं।

काटने समय टूल को काम करने वाले टुकड़े की सतह पर बिचकुल सीधा खड़ा कर के पकड़ें।

टूल को हल्के दबाव से समानता के साथ काटने की दिशा में ले जाएं। बहुत दबाव के साथ चलाने से टूल की आयु बहुत कम हो जाती है।

धातु को वैल्विंग-जोड़ पर नहीं काटें। धातु की अनेक परतें एकसाथ नहीं काटें अगर उनकी कुल मोटाई अनुमित मोटाई से अधिक है।

छेनी और ठप्पे की लंबी आयु के लिए सलाह दी जाती है कि काटने की रेखा पर लुब्रिकेंट लगाया जाए:

- स्टील की शीटों को काटने के लिए: कटिंग पेस्ट या कटिंग तेल
- ऐलुमिनियम की शीटों को काटने के लिए: पेट्रोलियमम

अंदरूनी कटाई के लिए पायलट होल की आवश्यकता होती है, व्यास के लिए "तकनीकी डेटा" देखें।

पॉवर टूल को काटने की रेखा में से बाहर निकालने के बाद ऑफ करें।

घिसी छेनी और ठप्पे की पहचान तब लगती है अगर कार्य की कम हो रही उन्नति में आवश्यकता से अधिक शक्ति लगे।

**BLK1.3TE (\*\*)/BLK1.3CSE (\*\*)/BLK1.6E (\*\*)/**

**BLK1.6LE (\*\*):** छेनी और ठप्पे को दोबारा तेज़ नहीं किया जा सकता है।

**BLK2.0E (\*\*)/BLK3.5 (\*\*)/BLK5.0 (\*\*):** छेनी को - लेकिन ठप्पे को नहीं - दोबारा तेज़ किया जा सकता है अगर तेज़ की गयी छेनी की लंबाई ठप्पे की न्यूनतम लंबाई से कम नहीं हो जाती।

ठप्पा	छेनी की न्यूनतम लंबाई
<b>BLK2.0E (**):</b>	
3 13 09 040 00 2	45 mm
<b>BLK3.5 (**):</b>	
3 13 09 093 00 3	51,5 mm
3 13 09 094 00 1	51,5 mm
<b>BLK5.0 (**):</b>	
3 13 09 109 00 2	58,8 mm
3 13 09 107 00 0	56,6 mm
3 13 09 108 00 8	54,5 mm

**BLK2.0E (\*\*)/BLK3.5 (\*\*):** नमूना काटने समय नमूने को छेनी के नीचे लगे बेलनाकार भाग से चिन्हित किया जाता है। नमूने और वास्तविक कटाई के किनारे के बीच का फासला 2,5 mm होना चाहिए।

नमूने की मोटाई कम से कम 2 mm होनी चाहिए, नमूने और काम करने वाली वस्तु की कुल मोटाई 5,5 mm से अधिक नहीं होनी चाहिए।

**BLK1.6E (\*\*):** गहरी विषम चतुर्भुज शीटों को काटने के लिए प्रोफाइल से 160 लगा कर प्रयोग किया जा सकता है जो अलग से उपलब्ध है. (पृष्ठ 14 देखें)

### रिपेयर और सर्विस .

बहुत कठिन स्थितियों में धातुओं के साथ काम करते समय बुरा मशीन के अंदर जा सकता है। इस से मशीन के बाहरले रोधक हिस्से पर असर पड़ सकता है। मशीन के वायु-छिद्रों में सुखी और बिना तेल की सम्पीडित वायु से अक्सर हवा दौंते रहे और एक तरफ से अवशेष करंट यंत्र (RCD) लगा दें।

छेनी और ठप्पे के होल्डर के बीच वाली सरकने की सतह पर ग्रीस लगा दें।

एस्वेस्टॉस के संपर्क में आने वाले उत्पादों को मरम्मत के लिए नहीं भेजें। इस तरह के दूषित उत्पादों का अपने देश में लागू विशिष्ट नियमों अनुसार निपटारा करें .

पावर टूल का विद्युत आपूर्ति तार क्षतिग्रस्त होने पर यह निर्माता या उसके प्रतिनिधि द्वारा बदला जाना चाहिए।

**आवश्यकता अनुसार नीचे लिखे पार्ट्स बदले जा सकते हैं:** प्रयोग में आने वाले उपकरण

## गारंटी और जिम्मेवारी.

जिस देश में मशीन बेची जाती है उस देश के कानूनी नियमों अनुसार गारंटी मान्य होगी. इसके अलावा FEIN द्वारा FEIN उत्पादक गारंटी भी दी जाती है. सचित्र और विवरण के साथ दर्शाए गये सहायक उपकरण स्टैन्डर्ड डिलिवरी में सदा शामिल नहीं किए जाते।

## अनुरूपता का स्पष्टीकरण .

FEIN कंपनी एकमात्र जिम्मेदार है कि इस उत्पाद की अनुरूपता निर्देश के आखिरले पृष्ठ पर लिखे नियमों अनुसार है.

तकनीकी डेटा यहां उपलब्ध है: C. & E. Fein GmbH,  
D-73529 Schwäbisch Gmünd

## पर्यावरण सुरक्षा , पुनःउपयोग.

पैकिंग सामान, खराब विद्युत टूल और उनके पार्टस को पर्यावरण की रक्षा हेतु पुनःउपयोग के लिए अलग कर दें.

لا يجوز تسليم المنتجات التي لامست الأسبستوس ليتم تصليحها. تخلص من المنتجات الملوثة بالأسبستوس طبقاً للأحكام السارية في البلد بخصوص التخلص من النفايات الملوثة بالأسبستوس.

إن كان خط وصل العدة الكهربائية تالف، توجب استبداله من قبل المنتج أو من قبل وكيله.

يمكنك أن تستبدل القطع التالية بنفسك عند الضرورة:

عدد الشغل

## الكفالة والضمان.

إن الكفالة بالنسبة لهذا المنتج سارية المفعول حسب الأحكام القانونية في بلد التوزيع. إضافة عن ذلك، فإن شركة فاين تمنح الضمان حسب تصريح ضمان المنتج فاين.

قد يتضمن إطار تسليم عدتك الكهربائية قطعة واحدة فقط من التوايح الموصوفة أو المرسومة في تعليقات التشغيل هذه.

## تصريح التوافق.

تصرح شركة فاين على مسؤوليتها الخاصة بأن هذا المنتج يتوافق مع الأحكام المعنية المذكورة على الصفحة الأخيرة بتعليقات التشغيل هذه.

الأوراق الفنية لدى: C. & E. Fein GmbH

D-73529 Schwäbisch Gmünd

## حماية البيئة، التخلص من العدة.

ينبغي التخلص من التغليف والعدد الكهربائية والتوايح البالية بطريقة منصفة بالبيئة عن طريق النفايات القابلة لإعادة التصنيع.



ينصح بدهن مادة ازلاق على مسار خط القص لزيادة فترة صلاحية السنك والقالب:

- لقص الصفيح الفولاذي: معجون قص أو زيت قص،
- لقص الألمنيوم: البيترول.

يتوجب إجراء ثقب تمهيدي من أجل قرض شكل داخلي، تراجع "البيانات الفنية" بصدد قطر الثقب.

لا تطفئ العدة الكهربائية، إلا بعد أن تكون قد سحبتها عن خط القص.

إن المؤشرات التي تدل على أن السنك والقواب قد استهلكت هو الحاجة إلى قوة دفع أمامية زائدة بوضوح مع أداء عمل أدنى.

**BLK1.3TE (\*\*)/BLK1.3GSE (\*\*)/BLK1.6E (\*\*)/**

**BLK1.6LE (\*\*)**: لا يمكن إعادة شحن السنك والقالب.

**BLK2.0E (\*\*)/BLK3.5 (\*\*)/BLK5.0 (\*\*)**: يمكن إعادة شحن

السنك - وليس القالب - في حال أن طول السنك المعاد شحنه لا يقل عن الطول الأدنى المطلوب لهذا القالب.

القالب	الطول الأدنى للسنك
<b>BLK2.0E (**)</b>	
3 13 09 040 00 2	45 مم
<b>BLK3.5 (**)</b>	
3 13 09 093 00 3	51,5 مم
3 13 09 094 00 1	51,5 مم
<b>BLK5.0 (**)</b>	
3 13 09 109 00 2	58,8 مم
3 13 09 107 00 0	56,6 مم
3 13 09 108 00 8	54,5 مم

**BLK2.0E (\*\*)/BLK3.5 (\*\*)**: عند القرض طبقاً لنموذج معايرة، فإنه يتم تمسح نموذج المعايرة بواسطة القطعة السفلية المخروطية لدليل السنك. يبلغ البعد بين نموذج المعايرة وحافة القص الحقيقية 2,5 مم. ينبغي أن يبلغ ثخن نموذج المعايرة 2 مم على الأقل، لا يجوز أن يتجاوز الثخن الإجمالي لنموذج المعايرة وقطعة الشغل 5,5 مم.

**BLK1.6E (\*\*)**: يمكن خياراً تركيب طقم الأشكال الجانبية

Profil-Set 160 لمعالجة الصفيح العميق الأحادي. (راجع الصفحة 14)

## الصيانة والخدمة.

قد يترسب الغبار الناقل داخل العدة الكهربائية عند معالجة المعادن بشروط العمل الشديدة. قد يخل ذلك بعزل الوقاية بالعدة الكهربائية. انفض المجال الداخلي بالعدة الكهربائية بانتظام عبر فتحات التهوية بواسطة الهواء المضغوط الجاف والخالي من الزيت وارتبط بها مفتاح الوقاية من التيار المتخلف (FI).

شحم سطوح الازلاق بين حامل القالب والسنك قليلاً.

أمن قطعة الشغل. تثبت قطعة الشغل التي تم تثبيتها بواسطة مزمنة أو تجهيزة قمع بأمان أكبر عن التي تم تثبيتها بيدك.

ممنوع ربط اللافئات أو الإشارات بالعدة الكهربائية بواسطة البراغي أو مسامير البرشمة. إن العزل التالف لا يقي من الصدمات الكهربائية. استخدم اللافئات اللاصقة.

لا تستخدم التوابع التي لم تطورها أو التي لم يسمح باستعمالها منتج العدة الكهربائية بشكل خاص. إن مجرد إمكانية تركيب التوابع على عدتك الكهربائية لا يؤمن إمكانية تشغيلها بأمان.

نظف فتحات التهوية بالعدة الكهربائية بواسطة عدد الشغل الغير معدنية بشكل منتظم. إن مفناخ المحرك يشطف الغبار إلى داخل الهيكل. قد يؤدي ذلك إلى المخاطر الكهربائية في حال تجمع الأغبرة المعدنية بشكل شديد.

افحص كبل الوصل بالشبكة الكهربائية وقابس الوصل بالشبكة الكهربائية على وجود أي تلف قبل البدء بالتشغيل.

نصيحة: شغل العدة الكهربائية دائماً عبر مفتاح للوقاية من التيار المتخلف (RCD) مع تيار متخلف مقتن يبلغ 30 ميلي أمبير أو أقل.

## اهتزازات اليد-الذراع

تم قياس مستوى الاهتزازات المذكور في هذه التعليمات ضمن اجراءات قياس معيارية حسب EN 62841 ويمكن استخدامه لمقارنة العدد الكهربائية ببعضها. ويصلح أيضاً لتقدير مدى التعرض للاهتزازات بشكل ميدني.

يمثل مستوى الاهتزازات المذكور مجالات الاستعمال الأساسية للعدة الكهربائية. أما لو تم استخدام العدة الكهربائية لاستعمالات أخرى وبعدد شغل مخالفة أو بصيانة غير كافية، فإن مستوى الاهتزازات قد يختلف عن ذلك. قد يزيد ذلك مدى التعرض للاهتزازات بوضوح عبر كامل مدة العمل.

لتقدير مستوى التعرض للاهتزازات بشكل دقيق ينبغي أيضاً مراعاة الفترات التي تم بها إطفاء الجهاز أو التي تم بها إدارته ولكن دون العمل بواسطته فعلاً. قد يخفّض ذلك مدى التعرض للاهتزازات بوضوح عبر كامل مدة العمل.

حدد اجراءات أمان إضافية لوقاية المستخدم من تأثير الاهتزازات، مثلاً: صيانة العدة الكهربائية وعدد الشغل، تدفئة اليدين وتنظيم مجرى العمل.

## إرشادات التشغيل.

وجه العدة الكهربائية نحو قطعة الشغل فقط عندما تكون مطفأة.

امسك بالعدة الكهربائية أثناء القص بشكل عمودي بالنسبة إلى سطح قطعة الشغل قدر الإمكان.

وجه العدة الكهربائية بانتظام وبدفع خفيف باتجاه القص. إن زيادة الدفع الأمامي تقلل من فترة صلاحية عدد الشغل بشكل كبير.

لا تقص الصفيح بأمان للحام. لا تقص الصفيح المتعدد الطبقات الذي يتجاوز ثخنه ثخن مادة الشغل الأقصى.

الإشارة	الوحدة الدولية	الوحدة الوطنية	الشرح
$n_s$	m/min	م/د	سرعة القص
$U$	V	فولط	الجهد المقنن
$f$	Hz	هرتز	التردد
$M_{...}$	mm	مم	مقاس، أسنان لولبية مترية
$\emptyset$	mm	مم	قطر قطعة مستديرة
 Fe 400	mm	مم	الثنخن الأقصى لمادة الشغل بالفولاذ حتى 400 نيوتن/مم <sup>2</sup>
 Fe 600	mm	مم	الثنخن الأقصى لمادة الشغل بالفولاذ حتى 600 نيوتن/مم <sup>2</sup>
 Fe 800	mm	مم	الثنخن الأقصى لمادة الشغل بالفولاذ حتى 800 نيوتن/مم <sup>2</sup>
 Al 250	mm	مم	الثنخن الأقصى لمادة الشغل بالألومنيوم حتى 250 نيوتن/مم <sup>2</sup>
	mm	مم	قطر الثقب التمهيدي لقص الأشكال الداخلية
	mm	مم	نصف قطر الدائرة الداخلية، على الأقل
	kg	كغ	الوزن حسب EPTA-Procedure 01
$L_{pA}$	dB	ديسيبل	مستوى ضغط الصوت
$L_{wA}$	dB	ديسيبل	مستوى قدرة الصوت
$L_{pCpeak}$	dB	ديسيبل	ذروة مستوى ضغط الصوت
$K_{...}$			الاضطراب
$a$	m/s <sup>2</sup>	م/ثا <sup>2</sup>	قيمة ابتعاث الاهتزازات حسب EN 62841 (مجموع المتجهات بثلاثة اتجاهات)
$a_h$	m/s <sup>2</sup>	م/ثا <sup>2</sup>	قيمة ابتعاث الاهتزازات
	.mm, A, .kg, s, .m .N, .Hz, .W, .V m/s <sup>2</sup> , min, dB, °C	م، ثا، كغ، أمبير، مم، فولط، واط، هرتز، نيوتن، درجة مئوية، ديسيبل، د، م/ثا <sup>2</sup>	الوحدات الأساسية والمشتقة من نظام الوحدات الدولي SI.

(\*\*) **BLK3.5/BLK5.0**: تصلح هذه العدة الكهربائية أيضا للمولدات

التيار المتناوب ذات القدرة الكافية التي تتوافق مع المعيار ISO 8528 ، فئة التصنيع G2. لا يتم التوافق مع هذا المعيار بشكل خاص عندما يتجاوز ما يسمى بعامل التشوه % 10. استفسر عن المولد المستخدم في حال الشك.

### ملاحظات أمان خاصة.

استخدم المقابض اليدوية الإضافية المرفقة بالجهاز. إن فقدان التحكم قد يؤدي إلى الإصابة بجروح.

ارتد عتاد وقاية شخصي. استخدم حسب الاستعمال وقاية كاملة للوجه، وواقية للعينين أو نظارات واقية. ارتد عند الضرورة قناع للوقاية من الغبار وواقية سمع وقفازات واقية أو مرابو خاص يبعد عنك جسيمات التخليخ والمواد الدقيقة. بنهني وقاية العينين من الجسيمات الغريبة المتطايرة التي تنتج عن الاستعمالات المختلفة. يجب أن تقوم الأنفة الواقية للتنفس والواقية من الغبار بترشيح الأبرة الناتجة عن الاستخدام. قد تصاب بفقدان السمع إن تعرضت لضجيج عال لفترة طويلة.

### من أجل سلامتك.

 **تحذير** اقرأ جميع ملاحظات الأمان والتعليمات. إن التقصير عند تطبيق ملاحظات الأمان والتعليمات قد يؤدي إلى الصدمات الكهربائية واندلاع الحرائق و/أو الإصابة بجروح خطيرة.

احتفظ بجميع ملاحظات الأمان والتعليمات للمستقبل.

 لا تستعمل هذه العدة الكهربائية قبل قراءة "ملاحظات الأمان العامة" (رقم الوثيقة 06 00 465 30 41 3) المرفقة بإمعاان وفهمها كاملة. احتفظ بالأوراق المذكورة لراجعتها في المستقبل وسلمهما مع العدة الكهربائية في حال تسليمها للغير أو بيعها. تراعى أيضا أحكام أمان العمل الوطنية المعنية.

### الاستعمال المخصص للعدة الكهربائية:

قراصة صفيح توجه يدويا لقص الصفيح، ولقص الأشكال الداخلية والمنعطفات الضيقة مع عدد الشغل والتوابح المرخصة من قبل شركة فاين دون امداد الماء في محيط تم حمايته من عوامل الطقس.

## الرموز والاختصارات والمصطلحات المستخدمة.

الرمز، الإشارة	الشرح
	ينبغي قراءة الوثائق، كتعليمات التشغيل وملاحظات الأمان العامة بشكل ضروري.
	اتبع تعليمات النص أو الصورة المجاورة!
	اتبع تعليمات النص أو الصورة المجاورة!
	إشارة منع عامة. إن هذا التصرف ممنوع.
	اسحب قابس الشبكة الكهربائية عن مقبس الشبكة الكهربائية قبل خطوة العمل هذه، وإلا فقد يتشكل خطر الإصابة بجروح من خلال بدء تشغيل العدة الكهربائية بشكل غير مقصود.
	استخدم وقاية للعينين عند مزاوله العمل.
	استخدم وقاية للسمع عند مزاوله العمل.
	استخدم وقاية لليدين أثناء العمل.
	سطح القبض
	تؤكد توافق العدة الكهربائية مع توجيهات الجماعة الأوروبية.
	تشير هذه الملاحظة إلى حالة ربما تكون خطيرة وقد تؤدي إلى إصابات خطيرة أو إلى الموت.
	تجمع العدد الكهربائية المستهلكة وغيرها من المنتجات الالكترونية والكهربائية بشكل منفصل ليتم إعادة استهلاكها بطريقة منصفة بالبيئة.
	تشغيل
	إطفاء
	مُنتج معزول عزل مضاعف أو زائد
	الفولاذ
	الأمنيوم
	اللدائن
	عدد أشواط صغير
	عدد أشواط كبير
	قد يتضمن الأرقام أو الأحرف
	التعليم لغايات داخلية

الإشارة	الوحدة الدولية	الوحدة الوطنية	الشرح
$P_1$	W	واط	دخل القدرة
$P_2$	W	واط	خرج القدرة
$n_0$	/min, min-1, rpm, r/min	/ د	عدد الأشواط بلا حمل



EN 62841-1:2015 + AC:2015  
EN 62841-2-8:2016  
EN 55014-1:2017  
EN 55014-2:2015  
2006/42/EG, 2014/30/EU,  
2011/65/EU

i. V. S. Böhm  
Director of Quality  
Management

i. V. Dr. Schreiber  
Specialist Power/Control

Schwäbisch Gmünd-Bargau, 06.04.2020

**FEIN Service**

C. & E. Fein GmbH  
Hans-Fein-Straße 81  
D-73529 Schwäbisch Gmünd-Bargau

[www.fein.com](http://www.fein.com)