

PowerMaxx SGS 12 Q SGS 18 LTX Q

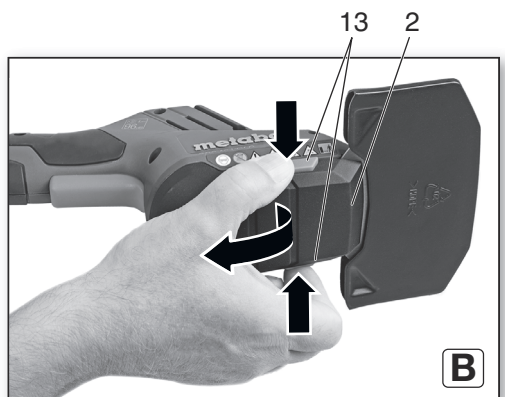

de	Originalbetriebsanleitung	5	fi	Alkuperäiset ohjeet	45
en	Original instructions	10	no	Original bruksanvisning	50
fr	Notice originale	15	da	Original brugsanvisning	55
nl	Oorspronkelijke gebruiksaanwijzing	20	pl	Instrukcja oryginalna	60
it	Istruzioni originali	25	el	Πρωτότυπο οδηγιών χρήσης	65
es	Manual original	30	hu	Eredeti használati utasítás	71
pt	Manual original	35	ru	Оригинальное руководство по эксплуатации	76
sv	Bruksanvisning i original	40			

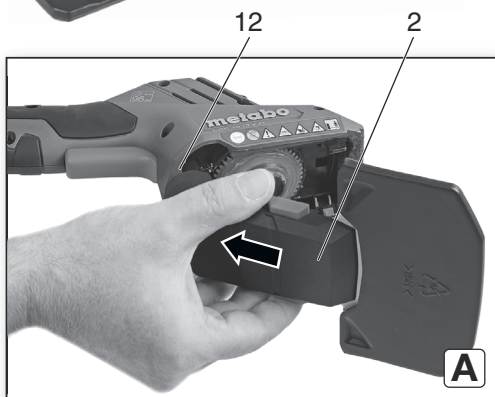

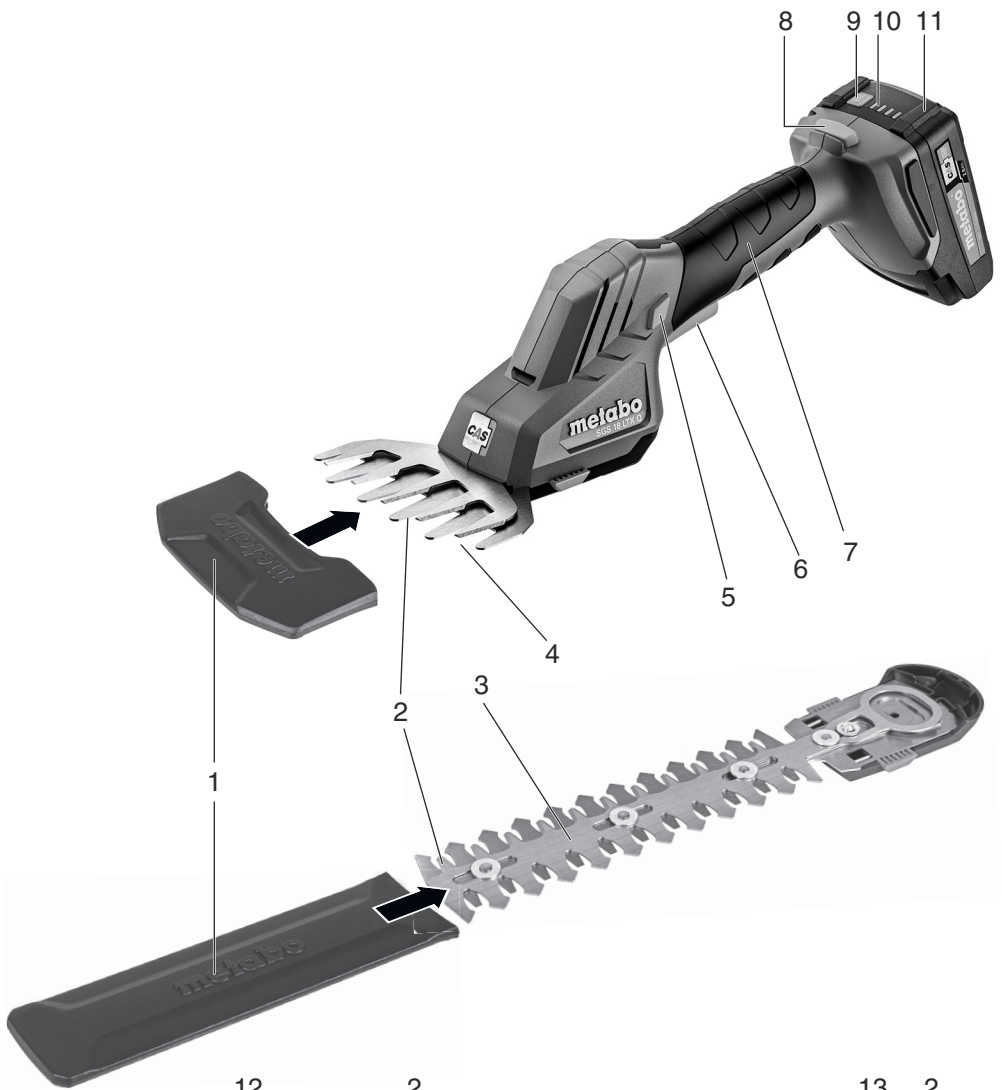
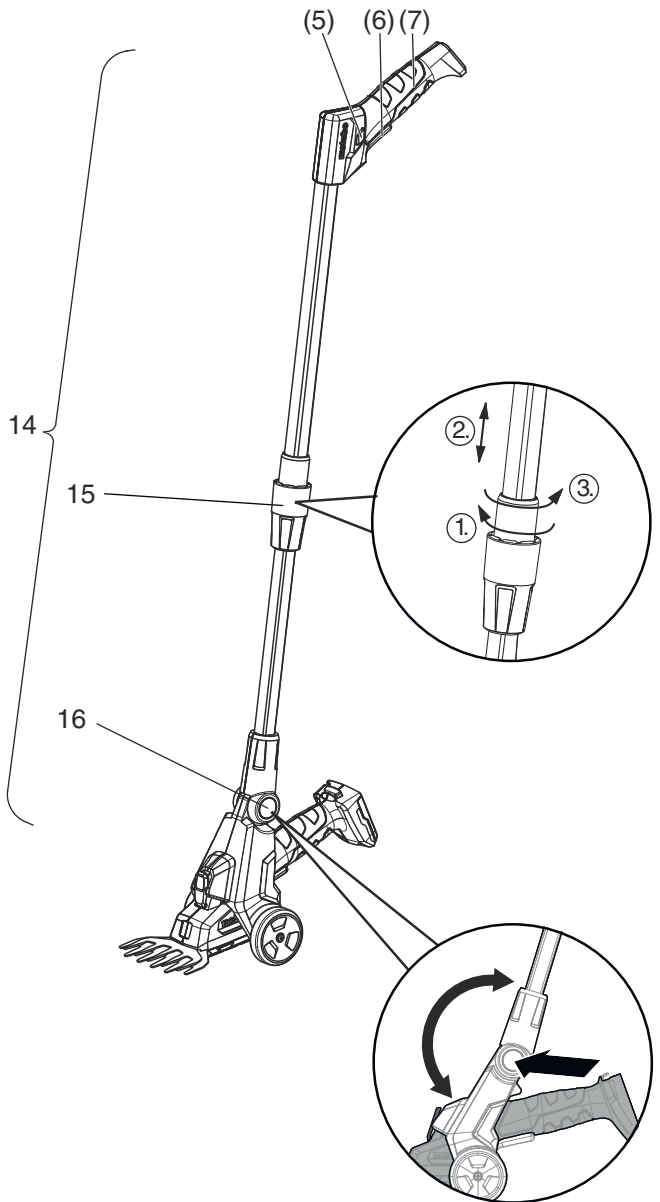
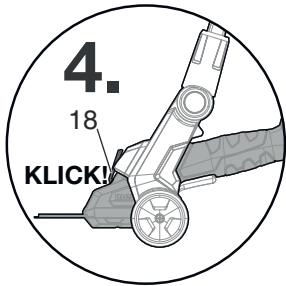
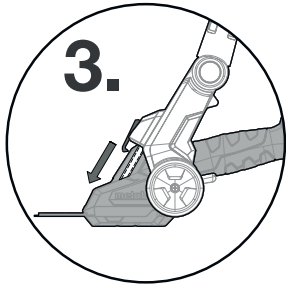
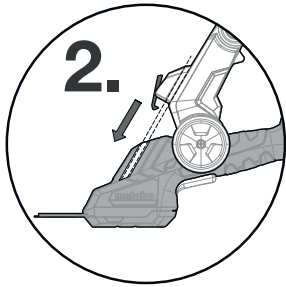

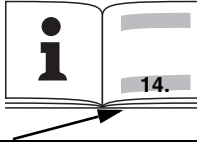

PowerMaxx SGS 12 Q

SGS 18 LTX Q

*1) Serial Number		01608..	01609..
U	V	12	18
n₀	/min	2300	
∅_{max,S}	mm (in)	8 (1/4)	
L_S	cm (in)	20 (7 ⁷ / ₈)	
m_S	kg (lbs)	1,0 (2.2)	1,2 (2.6)
B_G	cm (in)	11,5 (4 ¹⁷ / ₃₂)	
m_G	kg (lbs)	1,0 (2.2)	1,1 (2.4)
a_h/K_h	m/s²	0,9 / 1,5 ⁽¹⁾ , 1,2 / 1,5 ⁽²⁾	1,0 / 1,5 ⁽¹⁾ , 1,2 / 1,5 ⁽²⁾
L_{pA}/K_{pA}	dB(A)	64,5 / 3 ⁽¹⁾ , 69 / 2,5 ⁽²⁾	67 / 3 ⁽¹⁾ , 70,5 / 2,5 ⁽²⁾
L_{WA}/K_{WA}	dB(A)	75,9 / 0,8 ⁽¹⁾ , 76,6 / 0,9 ⁽²⁾	77,2 / 1,1 ⁽¹⁾ , 78,2 / 0,8 ⁽²⁾
L_{WA(G)} ^{*5)}	dB(A)	79	79



 *2) 2014/30/EU, 2006/42/EC, 2011/65/EU, 2000/14/EG
 *3) EN 60335-1:2012/A13:2017, EN 50636-2-94:2014,
 EN 62841-1:2015, EN 62841-4-2:2019, EN 63000:2018

2020-09-07, Bernd Fleischmann *ppa. B.F.*
 Direktor Produktentstehung & Qualität (Vice President Product Engineering & Quality)
 *4) Metabowerke GmbH - Metabo-Allee 1 - 72622 Nuertingen, Germany

Originalbetriebsanleitung

1. Konformitätserklärung

Wir erklären in alleiniger Verantwortlichkeit: Diese Akku-Strauch- und Grasschere, identifiziert durch Type und Seriennummer *1), entsprechen allen einschlägigen Bestimmungen der Richtlinien *2) und Normen *3). Technische Unterlagen bei *4) - siehe Seite 4.

2000/14/EG: Bewertungsverfahren der Konformität gemäß Anhang V. Garantiertes Schalleistungspegel *5) - siehe Seite 4.

2. Bestimmungsgemäße Verwendung

Die Akku-Strauch- und Grasscheren sind (bei Verwendung des Strauchscheren-Messeraufsatzes) bestimmt zum Schneiden von kleinen Hecken und Sträuchern und (bei Verwendung des Grasschneide-Messeraufsatzes) zum Schneiden von kleinen Rasenflächen und -kanten.

Es ist nicht zulässig, das Gerät mit dem Teleskopstab als Teleskop-Heckenschere zu verwenden.

Für Schäden durch nicht bestimmungsgemäßen Gebrauch haftet allein der Benutzer.

Allgemein anerkannte Unfallverhütungsvorschriften und Sicherheitshinweise müssen beachtet werden.

3. Allgemeine Sicherheitshinweise



Beachten Sie die mit diesem Symbol gekennzeichneten

Textstellen zu Ihrem eigenen Schutz und zum Schutz Ihres Elektrowerkzeugs!



WARNUNG – Zur Verringerung eines Verletzungsrisikos Betriebsanleitung lesen.



WARNUNG – Lesen Sie alle Sicherheitshinweise, Anweisungen, Bilderungen und technischen Daten, mit denen dieses Elektrowerkzeug versehen ist. *Versäumnisse bei der Einhaltung der nachfolgenden Anweisungen können elektrischen*

Schlag, Brand und/oder schwere Verletzungen verursachen.

Bewahren Sie alle Sicherheitshinweise und Anweisungen für die Zukunft auf. Geben Sie Ihr Elektrowerkzeug nur zusammen mit diesen Dokumenten weiter.

Nicht zulassen, dass Kinder, Personen mit eingeschränkten physischen, sensorischen oder geistigen Fähigkeiten oder Mangel an Erfahrung und/oder Kenntnissen, oder Personen, die mit diesen Anweisungen nicht vertraut sind, diese Maschine benutzen. Örtliche Vorschriften können das Alter des Bedieners begrenzen.

Restrisiken: Auch bei bestimmungsgemäßer Verwendung können beim Arbeiten mit dem Gerät Restrisiken bestehen. Beachten Sie alle Sicherheitshinweise und Anweisungen.

Mögliche Gefährdungen:

- Berühren der nicht abgedeckten Schneidmesser.
- Berühren der sich bewegenden Schneidmesser.
- Gesundheitsschäden, aufgrund von Schwingungsemissionen, falls die Maschine über einen langen Zeitraum verwendet wird oder nicht ordnungsgemäß geführt und gewartet wird.

4. Spezielle Sicherheitshinweise

4.1 Sicherheitshinweise

Halten Sie alle Körperteile vom Messer fern. Versuchen Sie nicht, bei laufenden Messern Schnittgut zu entfernen oder zu schneidendes Material festzuhalten. Die Messer bewegen sich nach dem Ausschalten des Schalters weiter. Ein Moment der Unachtsamkeit bei Benutzung der Heckenschere kann zu schweren Verletzungen führen.

Tragen Sie die Heckenschere am Griff bei stillstehendem Messer und achten Sie darauf, nicht den Schalter zu betätigen. Das richtige Tragen der Heckenschere verringert die Gefahr des unbeabsichtigten Betriebs und eine dadurch verursachte Verletzung durch das Messer.

Bei Transport oder Aufbewahrung der Heckenschere stets die Abdeckung über die Messer ziehen. Sachgemäßer Umgang mit der Heckenschere verringert die Verletzungsgefahr durch das Messer.

Stellen Sie sicher, dass alle Schalter ausgeschaltet sind und der Akku entfernt oder abgeschaltet ist, bevor Sie eingeklemmtes Schnittgut entfernen oder die Maschine warten.

Ein unerwarteter Betrieb der Heckenschere beim Entfernen von eingeklemmtem Material kann zu ernsthaften Verletzungen führen.

Halten Sie die Heckenschere nur an den isolierten Griffflächen, da das Schneidmesser verborgene Stromleitungen treffen kann. Der Kontakt der Messer mit einer spannungsführenden Leitung kann auch metallene Geräteteile unter Spannung setzen und zu einem elektrischen Schlag führen.

Halten Sie jegliche Netzleitungen aus dem Schnittbereich fern. Leitungen können in Hecken und Büschen verborgen sein und versehentlich durch das Messer angeschnitten werden.

Verwenden Sie die Heckenschere nicht bei schlechtem Wetter, besonders nicht bei Gewittergefahr. Dies verringert die Gefahr, von einem Blitz getroffen zu werden.

Personen unter 16 Jahren dürfen die Maschine nicht bedienen.

Verletzungsgefahr durch scharfe Messerschneiden. Schneidmesser nicht berühren. Schutzhandschuhe tragen.

Beim Arbeiten die Maschine immer kräftig festhalten und einen sicheren Stand einnehmen. Auf Hindernisse im Arbeitsbereich achten, Stolpergefahr. Das Schneidmesser vom Körper fernhalten.

Die zu schneidende Fläche untersuchen und Drähte oder andere Fremdkörper entfernen.

Wenn die Schneidmesser durch einen besonders harten Ast oder Fremdkörper (z.B. Draht in einer Hecke) zum Stillstand kommen und die Hemmung nicht durch Zurückziehen der Maschine beseitigt werden kann, muss man zuerst den Motor ausschalten und den Akkupack aus der Maschine entnehmen, bevor man die Ursache der Blockierung mit der Hand aus dem Schneidmesser entfernt.

Für andere Tätigkeiten (z. B. Zweige oder Schnittgut entfernen) die Maschine außerhalb des Arbeitsbereiches ablegen.

Die Maschine so ablegen, dass niemand gefährdet werden kann.

Zum Aufbewahren und zum Transport stets die Schutzabdeckungen auf die Schneidmesser schieben.

Vergewissern Sie sich, dass die Maschine beim Einstecken des Akkupacks ausgeschaltet ist.

4.2 Bedienhinweise

- Lesen Sie die Betriebsanleitung sorgfältig durch. Machen Sie sich mit den Bedienelementen und dem richtigen Gebrauch der Maschine vertraut.
- Kinder sollten beaufsichtigt werden, um sicherzustellen, dass sie nicht mit dem Gerät spielen.

- Der Anwender ist verantwortlich für Verletzungen oder Sachschäden an anderen Personen oder deren Eigentum.

4.3 Vorbereitung

- Tragen Sie beim Betrieb der Maschine immer Schutzhelm, Schutzhandschuhe, festes Schuhwerk und eine lange Hose.
- Maschine nicht einschalten, wenn Geräteteile oder Schutzvorrichtungen fehlen oder defekt sind, oder wenn eine unerlaubte Änderung vorgenommen wurde. Lassen Sie defekte Teile reparieren. Prüfen Sie vor der Benutzung, dass die Maschine korrekt zusammengebaut ist.
- Die Maschine nicht betreiben, wenn Personen, insbesondere Kinder, oder Haustiere in der Nähe sind.

4.4 Betrieb

- Verwenden Sie die Maschine nur bei Tageslicht oder gutem Kunstlicht.
- Nur verwenden, wenn der Bediener auf dem Boden steht. Nicht auf einer Leiter oder sonstiger instabiler Standfläche verwenden.
- Hände, andere Körperteile oder Kleidung von Ansaugöffnung und Ausblasöffnung fernhalten und nicht in die Nähe bewegter Teile bringen.
- Vermeiden Sie eine abnormale Körperhaltung. Sorgen Sie für einen sicheren Stand und halten Sie jederzeit das Gleichgewicht, insbesondere an Hängen.
- Wenn die Maschine beginnt, ungewöhnliche Geräusche von sich zu geben oder ungewöhnlich stark zu vibrieren: Maschine sofort abschalten und warten, bis der Motor zum Stillstand gekommen ist. Akkupack entnehmen. Unternehmen Sie folgende Schritte bevor sie die Maschine neu starten und betreiben:
 - auf Beschädigungen untersuchen;
 - beschädigte Teile ersetzen oder reparieren;
 - auf lose Teile überprüfen und diese festziehen.
- Betreiben Sie die Maschine niemals mit beschädigten Schutzvorrichtungen oder ohne Schutzvorrichtungen.
- Maschine ausschalten und Akkupack entfernen, Sicherstellen, dass alle beweglichen Teile zum Stillstand gekommen sind:
 - bei Nichtbenutzung und wenn sich der Bediener von der Maschine entfernt;
 - bevor Sie Blockierungen beseitigen;
 - bevor Sie die Maschine überprüfen, reinigen oder Arbeiten an ihr durchführen;
 - bevor irgendeine Einstellung, Umrüstung, Wartung, Reinigung vorgenommen wird oder die Maschine aufbewahrt wird;
 - nach Berühren eines Fremdkörpers, um die Maschine auf Beschädigungen zu überprüfen;
 - zur sofortigen Überprüfung, wenn die Maschine beginnt, übermäßig stark zu vibrieren.
- Die Maschine nicht bei schlechten Wetterbedingungen betreiben, besonders bei Blitzgefahr.

- Bei einem Unfall oder einer Betriebsstörung sofort die Maschine ausschalten und den Akkupack entnehmen.

4.5 Wartung und Aufbewahrung

- Akkupack aus der Maschine entnehmen, warten bis alle beweglichen Teile zum Stillstand gekommen sind und die Maschine abgekühlt ist, bevor irgendeine Einstellung, Umrüstung, Wartung, Reinigung vorgenommen wird.
- Warten Sie die Maschine mit Sorgfalt und halten Sie sie sauber.
- Maschine an einem trockenen Ort und außer Reichweite von Kindern aufbewahren.
- Verschlossene oder beschädigte Teile aus Sicherheitsgründen ersetzen. Nur Originalersatzteile und -Zubehör benutzen.

4.6 Verwendung und Behandlung von Akkumaschinen

 Akkupacks vor Nässe schützen!

 Akkupacks nicht dem Feuer aussetzen!

- Keine defekten oder deformierten Akkupacks verwenden!
- Akkupacks nicht öffnen!
- Kontakte der Akkupacks nicht berühren oder kurzschließen!



Aus defekten Li-Ion-Akkupacks kann eine leicht saure, brennbare Flüssigkeit austreten!



Falls Akkufflüssigkeit austritt und mit der Haut in Berührung kommt, spülen Sie sofort mit reichlich Wasser. Falls Akkufflüssigkeit in Ihre Augen gelangt, waschen Sie sie mit sauberem Wasser aus und begeben Sie sich unverzüglich in ärztliche Behandlung!

- Bei einer defekten Maschine den Akkupack aus der Maschine nehmen.

Transport von Li-Ion-Akkupacks:

- Der Versand von Li-Ion Akkupacks unterliegt dem Gefahrgutrecht (UN 3480 und UN 3481). Klären Sie beim Versand von Li-Ion Akkupacks die aktuell gültigen Vorschriften. Informieren sie sich ggfs. bei ihrem Transportunternehmen. Zertifizierte Verpackung ist bei Metabo erhältlich.
- Versenden Sie Akkupacks nur, wenn das Gehäuse unbeschädigt ist und keine Flüssigkeit austritt. Zum Versenden den Akkupack aus der Maschine nehmen. Die Kontakte gegen Kurzschluss sichern (z. B. mit Kleband isolieren).

4.7 Symbole



WARNUNG – Allgemeine Gefahren!



Halten Sie alle Körperteile vom Schneidmesser fern. Versuchen Sie nicht, bei laufendem Messer Schnittgut

zu entfernen oder zu schneidendes Material festzuhalten. Entfernen Sie eingeklemmtes Schnittgut nur bei ausgeschalteter Maschine. Ein Moment der Unachtsamkeit bei Benutzung der Maschine kann zu schweren Verletzungen führen.



Die Betriebsanleitung lesen.



Schützen Sie Ihr Gerät vor Nässe. Nicht dem Regen aussetzen. Nicht bei Regen oder an nassen Hecken benutzen.



WARNUNG – Tragen Sie immer eine Schutzbrille.



Achten sie darauf, dass niemand durch weggeschleuderte Fremdkörper verletzt wird. Andere Personen fernhalten.



Halten sie in der Nähe stehende Personen und Haustiere auf sicherem Abstand zum Gerät. Andere Personen fernhalten.



Schneidwerk läuft nach Ausschalten des Motors nach.

5. Überblick

Siehe Seite 2 und 3.

- 1 Schutzabdeckung
- 2 Messeraufsätze
- 3 Strauchscheren-Messeraufsatz
- 4 Grasschneide-Messeraufsatz
- 5 Schaltersperre
- 6 Schalterdrücker (Sicherheitsschalter)
- 7 Handgriff
- 8 Taste zur Akkupack-Entriegelung
- 9 Taste der Kapazitätsanzeige
- 10 Kapazitäts- und Signalanzeige
- 11 Akkupack
- 12 Rastnase
- 13 Verriegelungstasten
- 14 Teleskopstab *
- 15 Höhenverstellung *
- 16 Knopf (zum Winkel einstellen) *
- 17 Gummikappe
- 18 Arretierung *

* ausstattungsabhängig / nicht im Lieferumfang

6. Inbetriebnahme

6.1 Schnellstopp überprüfen



Maschine kurz ein und wieder ausschalten. Die Maschine reparieren lassen, wenn sich die Abbremszeit deutlich verlängert.

6.2 Akkupack

Vor der Benutzung den Akkupack aufladen. Laden Sie den Akkupack bei Leistungsabfall wieder auf.

Anweisungen zum Laden des Akkupacks finden Sie in der Betriebsanleitung des Metabo-Ladegerätes.

de DEUTSCH

Bei Li-Ion-Akkupacks mit Kapazitäts- und Signalanzeige (10) (ausstattungsabhängig):

- Taste (9) drücken und der Ladezustand wird durch die LED-Leuchten angezeigt.
- Blinkt eine LED-Leuchte, ist der Akkupack fast leer und muss wieder aufgeladen werden.

Akkupack einsetzen, entnehmen

Entnehmen: Taste zur Akkupack-Entriegelung (8) drücken und Akkupack (11) entnehmen.

Einsetzen: Akkupack (11) bis zum Einrasten einschieben.

6.3 Messeraufsätze anbringen, abnehmen

 Vor allen Arbeiten an der Maschine: Akkupack entnehmen. Ungewolltes Anlaufen kann schwere Verletzungen verursachen.

 Verletzungsgefahr durch scharfe Messerschneiden. Die Schutzabdeckung (1) muss vollständig aufgesteckt sein.

Messeraufsatz anbringen (Abb. A):

1. Rastnase (12) wie gezeigt ansetzen.
2. Messeraufsatz (2) nach oben klappen und fest andrücken, bis er hörbar einrastet.

Messeraufsatz abnehmen (Abb. B):

1. Beide Verriegelungstasten (13) drücken und gedrückt halten.
2. Messeraufsatz (2) nach unten klappen und abnehmen.

Beachten: Keinen Schmutz eindringen lassen.

7. Benutzung

7.1 Ein- und Ausschalten

 Die Maschine mit einer Hand am Handgriff (7) festhalten. Die andere Hand und Körperteile vom Messeraufsatz (2) fernhalten.

Einschalten: Schaltersperre (5) eindrücken und halten, dann Schalterdrücker (6) betätigen.

Ausschalten: Schalterdrücker (6) loslassen.

Durch den Schnellstopp kommen die Schneidmesser schnell zum Stillstand.

 Die Maschine reparieren lassen, wenn sich die Abbremszeit deutlich verlängert.

 Bei Blockieren der Schneidmesser die Maschine sofort ausschalten.

Langsam und gleichmäßig arbeiten. Gehen Sie langsam, laufen Sie nicht.

Den Motor nur einschalten, wenn sich Hände und Füße außer Reichweite des Schneidwerks befinden.

Vorsicht vor Verletzungen durch das Schneidwerk an Füßen und Händen.

Die Lüftungsöffnungen frei von Fremdkörpern halten.

8. Reinigen

8.1 Reinigung des Schneidmessers

(nach jeder Benutzung)

 **WARNUNG!** Maschine ausschalten und Akkupack (11) entnehmen. Ungewolltes Anlaufen kann schwere Verletzungen verursachen. Das Messer muss stillstehen.

 Verletzungsgefahr durch scharfe Messerschneiden. Schutzhandschuhe tragen.

Verunreinigungen, Blattreste u.ä. entfernen (z. B. mit Pinsel oder Tuch)

Nach dem Reinigen: Schneidmesser mit Pflegeöl 6.30474 oder Pump-Spray 6.30475 (biologisch abbaubar) behandeln.

8.2 Akkupack

Den **Akkupack** (11) gelegentlich abnehmen und den Kontaktbereich von Akkupack und Maschine mit einem trockenen Tuch abwischen und Staub entfernen.

9. Wartung

Die Maschine regelmäßig überprüfen und warten. Lassen Sie beschädigte Teile vor dem Einsatz der Maschine reparieren.

Es empfiehlt sich, stumpf gewordene Schneidmesser in einer Fachwerkstatt schärfen zu lassen. Schneidmesser regelmäßig auf Beschädigung überprüfen und gegebenenfalls durch eine Fachwerkstatt sofort instand setzen lassen.

Bei Bedarf die Zahnräder unter den Messeraufsätzen reinigen und fetten (Fett, Best.-Nr.: 344130930).

10. Aufbewahrung

Zum Aufbewahren, den Akkupack aus der Maschine entnehmen. An einem trockenen Ort, außerhalb der Reichweite von Kindern aufbewahren.

Erlaubte Umgebungstemperatur bei Lagerung: 0 °C bis 30 °C.

11. Zubehör

Verwenden Sie nur original Metabo- oder CAS- (Cordless Alliance System) Akkupacks und Zubehör.

Verwenden Sie nur Zubehör, das die in dieser Betriebsanleitung angegebenen Anforderungen und Kenndaten erfüllt.

A Akkupacks verschiedener Kapazitäten. Kaufen Sie nur Akkupacks mit der zu Ihrem Elektrowerkzeug passenden Spannung.

PowerMaxx SGS 12 Q (12 V)

Best.-Nr.: 625406000 2,0 Ah (Li-Ion)

Best.-Nr.: 625349000 4,0 Ah (LiHD)

SGS 18 LTX Q (18 V)

Best.-Nr.: 625596000 2,0 Ah (Li-Ion)

Best.-Nr.: 625367000 4,0 Ah (LiHD)
etc.

- B Ladegeräte:
SC 30, ASC 55, ASC 145, ASC 145 DUO,
etc.

Zubehör-Komplettprogramm siehe
www.metabo.com oder Katalog.

**Teleskopstab zum Rasenkantenschneiden
(nicht im Lieferumfang enthalten, Best.-Nr.:
628426000).**

 Nur mit dem Grasschneide-Messeraufsatz (4)
verwenden.

 Nur am Boden verwenden: Die Räder müssen
den Boden berühren.

Siehe Abb. C, Seite 3.

Anbringen:

1. Gummikappe (17) um 180° verdrehen, Kontakte
werden zugänglich.
2. Teleskopstab (14) (wie gezeigt) auf die
Maschine aufschieben. Die Arretierung (18)
muss einrasten.

Stablänge und Winkel einstellen:

3. Höhenverstellung (15) im Uhrzeigersinn drehen,
Teleskopstab (14) auf die gewünschte Länge
einstellen, Höhenverstellung (15) gegen den
Uhrzeigersinn festdrehen. Prüfen Sie, dass sich
die Länge jetzt nicht mehr verändern lässt.
4. Knopf (16) eindrücken und den gewünschten
Winkel einstellen. Der Knopf (16) muss zum
Arbeiten eingerastet sein.

12. Reparatur

 Reparaturen an Elektrowerkzeugen dürfen
nur durch eine Elektrofachkraft und nur mit
Original-Ersatzteilen ausgeführt werden!

Mit reparaturbedürftigen Metabo Elektrowerk-
zeugen wenden Sie sich bitte an Ihre Metabo-
Vertretung. Adressen siehe www.metabo.com.

Ersatzteillisten können Sie unter www.metabo.com
herunterladen.

13. Umweltschutz

Befolgen Sie nationale Vorschriften zu
umweltgerechter Entsorgung und zum Recycling
ausgedienter Maschinen, Verpackungen und
Zubehör.

Akkupacks dürfen nicht mit dem Hausmüll entsorgt
werden! Geben Sie defekte oder verbrauchte
Akkupacks an den Metabo-Händler zurück!

Akkupacks nicht ins Wasser werfen.

 Nur für EU-Länder: Werfen Sie Elektrowerk-
zeuge nicht in den Hausmüll! Gemäß Euro-
päischer Richtlinie 2012/19/EU über Elektro-
und Elektronik-Altgeräte und Umsetzung in natio-
nales Recht müssen verbrauchte Elektrowerk-
zeuge getrennt gesammelt und einer umweltge-
rechten Wiederverwertung zugeführt werden.
Vor dem Entsorgen den Akkupack im Elektrowerk-
zeug entladen. Die Kontakte gegen Kurzschluss
sichern (z. B. mit Klebeband isolieren).

14. Technische Daten

Erläuterungen zu den Angaben auf Seite 4.

Änderungen im Sinne des technischen Fortschritts
vorbehalten.

U = Spannung

n_0 = Schnittzahl bei Leerlauf

Strauchschere:

$\varnothing_{\max,S}$ = maximale Schnittstärke

L_S = Nutzbare Messerlänge

m_S = Gewicht (mit kleinstem Akkupack)

Grasschere:

B_G = Nutzbare Messerbreite

m_G = Gewicht (mit kleinstem Akkupack)

Messwerte ermittelt gemäß EN 62841 bzw.
EN 50636-2-94.

Erlaubte Umgebungstemperatur beim Betrieb:
-20 °C bis 50 °C (eingeschränkte Leistung bei
Temperaturen unter 0 °C).

--- Gleichstrom

Die angegebenen technischen Daten sind
toleranzbehaftet (entsprechend den jeweils
gültigen Standards).

 **Emissionswerte**
Diese Werte ermöglichen die Abschätzung
der Emissionen des Elektrowerkzeugs und den
Vergleich verschiedener Elektrowerkzeuge. Je
nach Einsatzbedingung, Zustand des
Elektrowerkzeuges oder der Einsatzwerkzeuge
kann die tatsächliche Belastung höher oder
geringer ausfallen. Berücksichtigen Sie zur
Abschätzung Arbeitspausen und Phasen
geringerer Belastung. Legen Sie aufgrund
entsprechend angepasster Schätzwerte
Schutzmaßnahmen für den Anwender fest, z.B.
organisatorische Maßnahmen.

Schwingungsgesamtwert (Vektorsumme dreier
Richtungen) ermittelt entsprechend EN 62841 bzw.
EN 50636-2-94:

a_h = Schwingungsemissionswert

K_h = Unsicherheit (Schwingung)

Typische A-bewertete Schallpegel:

L_{pA} = Schalldruckpegel

L_{WA} = Schalleistungspegel

K_{pA}, K_{WA} = Unsicherheit

$L_{WA(G)}$ = garantierter Schalleistungspegel gemäß
2000/14/EG



 **Gehörschutz tragen!**

Original instructions

1. Declaration of Conformity

We, being solely responsible, hereby declare that these cordless shrub and grass shears, identified by type and serial number *1), meet all relevant requirements of directives *2) and standards *3). Technical documents for *4) - see page 4.

2000/14/EC: Conformity assessment procedures in accordance with Annex V. Guaranteed acoustic power level *5) - see page 4.

2. Specified Conditions of Use

The cordless shrub and grass shears are designed (when using the shrub shears blade attachment) for cutting small hedges and shrubs and (when using the grass cutting blade attachment) for cutting small lawns and lawn edges.

It is not permitted to use the unit with the telescopic rod as a telescopic hedge trimmer.

The user bears sole responsibility for any damage caused by inappropriate use.

Generally accepted accident prevention regulations and the safety instructions must be observed.

3. General Safety Information



For your own protection and for the protection of your power tool, pay attention to all parts of the text that are marked with this symbol!



WARNING – Read the operating instructions to reduce the risk of injury.



WARNING – Read all safety warnings, instructions, illustrations and specifications provided with this power tool. *Failure to follow all instructions listed below may result in electric shock, fire and/or serious injury.*

Save all warnings and instructions for future reference.

Always include these documents when passing on your power tool.

Do not allow children, persons with reduced physical, sensory or mental abilities or lack of experience and/or knowledge, or persons not familiar with these instructions to use this machine. Local regulations may limit the age of the operator.

Residual risks: Even when the device is used as intended, there could be residual risks. Observe all safety warnings and instructions.

Possible hazards:

- Touching the uncovered cutting blades.
- Touching the moving cutting blades.
- Health detriment, due to vibration emissions, if the machine is used over a long period of time or if it not properly guided and maintained.

4. Special Safety Instructions

4.1 Safety Instructions

Keep all parts of the body away from the blade. Do not remove cut material or hold material to be cut when blades are moving. Blades continue to move after the switch is turned off. A moment of inattention while operating the hedge trimmer may result in serious personal injury.

Carry the hedge trimmer by the handle with the blade stopped and taking care not to operate any power switch. Proper carrying of the hedge trimmer will decrease the risk of inadvertent starting and resultant personal injury from the blades.

When transporting or storing the hedge trimmer, always fit the blade cover. Proper handling of the hedge trimmer will decrease the risk of personal injury from the blades.

When clearing jammed material or servicing the unit, make sure all power switches are off and the battery pack is removed or disconnected. Unexpected actuation of the hedge trimmer while clearing jammed material or servicing may result in serious personal injury.

Hold the hedge trimmer by insulated gripping surfaces only, because the blade may contact hidden wiring. Blades contacting a "live" wire may make exposed metal parts of the hedge trimmer "live" and could give the operator an electric shock.

Keep all power cords and cables away from cutting area. Power cords or cables may be hidden in hedges or bushes and can be accidentally cut by the blade.

Do not use the hedge trimmer in bad weather conditions, especially when there is a risk of lightning. This decreases the risk of being struck by lightning.

Persons under the age of 16 must not use the machine.

Danger of injury from the sharp edges of the blades. Never touch the cutting blade. Wear protective gloves.

Always hold the machine firmly and ensure a firm stand on the ground. Pay attention to obstacles in the working area - danger of tripping. Keep the cutting blade well away from the body.

Examine the area to be cut and remove wire or other foreign bodies.

If the cutting blades come to a standstill due to a particularly hard branch or foreign body (e.g. wire in a hedge) and the stoppage cannot be corrected by pulling the machine back, the motor must first be switched off and the battery pack removed from the machine before the cause of the blockage can be removed manually from the cutting blade.

For other activities (e.g. removing twigs or cuttings), deposit the machine outside the working area.

Lay the machine down such that persons are not at risk.

For storage and transport, always slide on the protective covers onto the cutting blades.

Make sure that the tool is switched off before fitting the battery pack.

4.2 Operating instructions

- Carefully read the operating instructions. Familiarise yourself with the controls and the proper use of the machine.
- Children should be supervised to ensure that they do not play with the tool.
- The user is responsible for injuries or material damage to other persons or their property.

4.3 Preparation

- Always wear protective goggles, safety gloves, sturdy shoes and long trousers when operating the machine.
- Do not switch on the tool if parts or guard devices are missing or are defective, or if an unauthorised modification has been made. Have defective parts repaired. Before use, check that the machine is assembled correctly.
- Do not operate the machine if persons, especially children, or pets are nearby.

4.4 Operation

- Use the machine only in daylight or good artificial light.
- Use only when the user stands at ground level. Do not use on ladders or any unstable support.
- Keep hands, other body parts or clothing away from the suction port and exhaust opening and do not bring them near moving parts.
- Avoid adverse body positions. Keep proper footing and balance at all times, especially when working on sloped ground.
- If the machine starts making unusual noises or vibrates unusually strong: Switch off the machine immediately and wait until the motor has come to a standstill. Remove battery pack. Take the

following steps before restarting and operating the machine:

- check for damage;
- replace or repair damaged parts;
- check for loose parts and tighten them.
- Never operate the machine with damaged protective equipment or without protective equipment.
- Switch off the machine and remove battery pack. Ensure that all moving parts have come to a standstill:
 - When not in use and when the operator moves away from the tool;
 - before clearing any blockages;
 - before checking or cleaning the machine or before carrying out any work on the machine;
 - Before making any adjustments, changing tools, maintenance or cleaning or if the machine is stored;
 - after touching a foreign body in order to check the tool for damage;
 - immediate checking when the machine starts to vibrate excessively.
- Do not operate the machine in bad weather conditions, especially if there is a risk of lightning.
- In the event of an accident or malfunction, switch off the machine immediately and remove the battery pack.

4.5 Maintenance and storage

- Remove the battery pack from the machine, wait until all moving parts have come to a standstill and the machine has cooled down before making any adjustments, retrofitting, carrying out any maintenance or cleaning.
- Maintain the machine with care and keep it clean.
- Store the machine in a dry place out of the reach of children.
- Replace worn or damaged parts for safety reasons. Use only original spare parts and accessories.

4.6 Use and handling cordless tools

 Protect battery packs from water and moisture!

 Do not expose battery packs to fire!

- Do not use faulty or deformed battery packs!
- Do not open battery packs!
- Do not touch or short circuit battery pack contacts!

 A slightly acidic, flammable fluid may leak from defective Li-ion battery packs!

 If battery fluid leaks out and comes into contact with your skin, rinse immediately with plenty of water. If battery fluid leaks out and comes into contact with your eyes, wash them with clean water and seek medical attention immediately!

- If the machine is defective, remove the battery pack from the machine.

Transport of li-ion battery packs:

- The shipping of li-ion battery pack is subject to laws related to the carriage of hazardous goods (UN 3480 and UN 3481). Inform yourself of the currently valid specifications when shipping li-ion battery packs. If necessary, consult your freight forwarder. Certified packaging is available from Metabo.
- Only send the battery pack if the housing is intact and no fluid is leaking. Remove the battery pack from the machine for sending. Prevent the contacts from short-circuiting (e.g. by protecting them with adhesive tape).

4.7 Icons



WARNING – General hazards!



Keep body parts well away from the cutting blade. Never attempt to remove cuttings with the blade running, or to hold on to material to be cut. Remove jammed cuttings only with the machine switched off. A moment of inattentiveness when using the machine can result in serious injuries.



Read the operating instructions.



Protect the device from water and moisture. Do not expose to rain. Never use in rain or on wet hedges.



WARNING – Always wear protective goggles.



Ensure that nobody gets injured by catapulted foreign bodies. Keep other people away.



Keep persons nearby and pets at a safe distance to the device. Keep other people away.



The cutting mechanism continues to run after switching off the motor.

5. Overview

See pages 2 and 3.

- 1 Protective cover
- 2 Blade attachments
- 3 Shrub shears blade attachment
- 4 Grass cutting blade attachment
- 5 Switch lock
- 6 Trigger (safety switch)
- 7 Handle
- 8 Battery pack release button
- 9 Capacity indicator button
- 10 Capacity and signal indicator
- 11 Battery pack
- 12 Catch
- 13 Lock buttons
- 14 Telescopic rods *
- 15 Height adjustment *

16 Button (for setting the angle) *

17 Rubber cap

18 Locking *

*equipment-specific / not in scope of delivery

6. Initial Operation

6.1 Check quick stop



Switch machine on briefly and then off again. Have the machine repaired if braking time is clearly lengthened.

6.2 Battery pack

Charge the battery pack before use.

Recharge the battery pack if performance diminishes.

Instructions on charging the battery pack can be found in the operating instructions of the Metabo charger.

In case of Li-Ion battery packs with capacity and signal display (10) (equipment-specific):

- Press the button (9), the LEDs indicate the charge level.
- The battery pack is almost flat and must be recharged if one LED is flashing.

Inserting and removing the battery pack

Removal: Press the battery pack release button (8) and remove battery pack (11) .

Insertion: Slide in the battery pack (11) until it engages.

6.3 Attaching, removing the blade attachments



Before carrying out any work: Remove the battery pack. Unintentional startup can cause serious injuries.



Danger of injury from the sharp edges of the blades. The protective cover (1) must be attached completely.

Attach blade attachment (fig. A):

1. Position the catch (12) as shown.
2. Fold the blade attachment (2) upwards and press firmly until it engages with a sound.

Removing the blade attachment (fig. B):

1. Press and hold both lock buttons (13) .
2. Fold the blade attachment (2) downwards and remove.

Note: Make sure that no dirt enters.

7. Use

7.1 Switching on and off





Hold the machine with one hand on the handle (7). Keep the other hand and body parts away from the blade attachment (2).

Switching on: Press and hold switch lock (5), then actuate the trigger (6) .

Switching off: Let go of the trigger switch (6) .

Thanks to the Quick stop, the cutting blades quickly come to a standstill.

 Have the machine repaired if braking time is clearly lengthened.

 If the cutting blades jam, switch off the machine immediately.

Work in a slow and uniform manner. Walk slowly, do not run.

Only switch on the motor, if your hands and feet are out of reach of the cutting mechanism.

Beware of injuries to feet and hands by the cutting mechanism.

Keep the ventilation openings free from foreign bodies.

8. Cleaning

8.1 Cleaning the cutting blade (after each use)

 **WARNING!** Switch off the machine and remove (11) battery pack. Unintentional startup can cause serious injuries. The blade must be stationary.

 Danger of injury from the sharp edges of the blades. Wear protective gloves.

Remove contamination, leaf debris etc. (e.g. with a brush or cloth)

After cleaning: Treat cutting blade with Metabo hedge trimmer care oil 6.30474 or pump spray 6.30475 (biodegradable).

8.2 Battery pack

Periodically remove the **battery pack** (11) and wipe the contact area of the battery pack and machine with a dry cloth and remove dust.

9. Maintenance

The machine must be regularly inspected and serviced. Have damaged parts repaired before using the machine.

It is advisable to have blunt cutting blades sharpened in a specialist workshop. Check cutting blades regularly for damage and have them repaired in a specialist workshop immediately if necessary.

If necessary, clean and grease the gear wheels below the blade attachments (grease, order no.: 344130930).

10. Storage

Remove the battery pack from the machine for storage. Store in a dry place out of the reach of children.

Permitted ambient temperature for storage: 0 °C to 30 °C.

11. Accessories

Use only original Metabo or CAS (Cordless Alliance System) battery packs and accessories.

Use only accessories that fulfil the requirements and specifications listed in these operating instructions.

A Battery packs with different capacities. Buy battery packs only with voltage suitable for your power tool.

PowerMaxx SGS 12 Q (12 V)

Best.-Nr.: 625406000 2,0 Ah (Li-Ion)

Best.-Nr.: 625349000 4,0 Ah (LiHD)

SGS 18 LTX Q (18 V)

Best.-Nr.: 625596000 2,0 Ah (Li-Ion)

Best.-Nr.: 625367000 4,0 Ah (LiHD)

etc.

B Chargers:

SC 30, ASC 55, ASC 145, ASC 145 DUO,

etc.

For a complete range of accessories, see www.metabo.com or the catalogue.

Telescopic rod for cutting lawn edges (not included in scope of delivery, order no.: 628426000).

 Only use with the grass cutting blade attachment (4).

 Only use on the ground: The wheels must touch the ground.

See fig. C, page 3.

Attaching:

1. Turn rubber cap (17) by 180°, contacts become accessible.
2. Slide the telescopic rod (14) (as shown) onto the machine. The lock mechanism (18) must engage.

Setting the rod length and angle:

3. Turn the height adjustment (15) in clockwise direction, set the telescopic rod (14) to the desired length, fix the height adjustment (15) by turning in anti-clockwise direction. Check that the length can no longer be changed.
4. Press the button (16) and set the desired angle. The button (16) must have engaged before working.

12. Repairs

 Repairs to electrical tools must only be carried out by qualified electricians and only with original spare parts!

Contact your local Metabo representative if you have Metabo power tools requiring repairs. For addresses see www.metabo.com.

You can download a list of spare parts from www.metabo.com.

13. Environmental Protection

Observe national regulations on environmentally compatible disposal and on the recycling of disused machines, packaging and accessories.

Battery packs may not be disposed of with regular waste. Return faulty or used battery packs to your Metabo dealer!

Do not allow battery packs to come into contact with water!



Only for EU countries: never dispose of power tools in your household waste!

According to European Directive 2012/19/EU on Waste from Electric and Electronic Equipment and implementation in national law, used power tools must be collected separately and recycled in an environmentally-friendly manner. Discharge the battery pack in the power tool before disposal. Prevent the contacts from short-circuiting (e.g. by protecting them with adhesive tape).

L_{WA} = Acoustic power level
 K_{pA} , K_{WA} = Uncertainty
 $L_{WA(G)}$ = Guaranteed acoustic power level as per 2000/14/EC



Wear ear protectors!

14. Technical Specifications

Explanatory notes regarding the specifications on page 4.

Changes due to technological progress reserved.

U = voltage

n_0 = number of cuts at idling speed

Shrub shears:

$\varnothing_{max,S}$ = maximum cutting thickness

L_S = useful blade length

m_S = weight (with smallest battery pack)

Grass shears:

B_G = useful blade width

m_G = weight (with smallest battery pack)

Measured values determined in conformity with EN 62841 or EN 50636-2-94.

Permitted ambient temperature during operation: -20 °C to 50 °C (limited performance with temperatures below 0 °C).

== direct current

The technical specifications quoted are subject to tolerances (in compliance with relevant valid standards).



Emission values

These values make it possible to assess the emissions from the power tool and to compare different power tools. The actual load may be higher or lower depending on operating conditions, the condition of the power tool or the accessories used. Please allow for breaks and periods when the load is lower for assessment purposes. Arrange protective measures for the user, such as organisational measures based on the adjusted estimates.

Vibration total value (vector sum of three directions) determined in accordance with EN 62841 or EN 50636-2-94:

a_h = vibration emission value

K_h = uncertainty (vibration)

Typical A-effective perceived sound levels:

L_{pa} = sound-pressure level

Notice originale

1. Déclaration de conformité

Nous déclarons sous notre seule responsabilité que ce sculpte-haie et cette cisaille à gazon sans fil, identifiés par le type et le numéro de série *1), sont conformes à toutes les prescriptions applicables des directives *2) et normes *3). Documents techniques pour *4) - voir page 4.

2000/14/CE : procédure d'évaluation de la conformité selon annexe V. Niveau de puissance acoustique garanti *5) - voir page 4.

2. Utilisation conforme à l'usage

Les sculpte-haies et cisailles à gazon sans fil sont conçus pour couper de petites haies et des arbustes (avec l'adaptateur de lame pour sculpte-haie) et pour couper de petites surfaces de gazon et des bordures (avec l'adaptateur de lame pour cisaille à gazon).

Il est interdit d'utiliser l'appareil comme taille-haie télescopique avec la barre télescopique.

L'utilisateur est entièrement responsable de tous les dommages résultant d'une utilisation non conforme.

Les prescriptions générales en matière de prévention des accidents et les consignes de sécurité doivent être respectées.

3. Consignes générales de sécurité



Dans l'intérêt de votre propre sécurité et afin de protéger votre outil

électrique, respecter les passages de texte marqués de ce symbole !



AVERTISSEMENT – Lire la notice d'utilisation afin d'éviter tout risque de blessure.

AVERTISSEMENT – Lire tous les avertissements de sécurité, les instructions, les illustrations et les caractéristiques techniques relatifs à cet outil électrique. Ne pas suivre les instructions énumérées ci-dessous peut provoquer une électrocution, un

incendie et/ou de sérieuses blessures.

Conserver toutes les consignes de sécurité et instructions pour une utilisation ultérieure.

Remettre votre outil électrique uniquement accompagné de ces documents.

Empêchez les enfants, les personnes aux capacités physiques, sensorielles ou mentales limitées ou manquant d'expérience et/ou de connaissances ou les personnes qui n'ont pas pris connaissance des présentes consignes d'utiliser la machine. Des prescriptions locales peuvent limiter l'âge de l'utilisateur.

Risques résiduels : Même en cas d'utilisation conforme de cet appareil, des risques résiduels peuvent demeurer pendant son fonctionnement. Respecter toutes les consignes de sécurité et les instructions.

Risques possibles :

- Contact avec les lames non couvertes.
- Contact avec les lames en mouvement.
- Dommages pour la santé causés par les émissions de vibrations si la machine est utilisée longtemps ou n'est pas guidée et entretenue correctement.

4. Consignes de sécurité particulières

4.1 Consignes de sécurité

Éloignez l'ensemble de votre corps de la lame. N'essayez ni d'éliminer les déchets de coupe ni de tenir les éléments à couper pendant que les lames tournent. Les lames continuent de bouger après l'arrêt de l'interrupteur. Un moment d'inattention pendant l'utilisation du taille-haie peut causer de graves blessures.

Portez le taille-haie à l'aide de la poignée avec la lame arrêtée et veillez à ne pas actionner l'interrupteur. Transporter correctement le taille-haie réduit le risque de mise en marche accidentelle et de blessure par la lame.

Pour le transport ou le rangement du taille-haie, toujours placer le cache sur les lames. Manipuler le taille-haie de manière conforme réduit le risque de blessure par la lame.

Veillez à ce que tous les interrupteurs soient à l'arrêt et à ce que la batterie soit retirée ou désactivée avant de retirer des déchets de coupe coincés ou d'effectuer l'entretien de la machine. La mise en marche accidentelle du taille-haie lors du retrait de matériaux coincés peut entraîner des blessures graves.

Tenir le taille-haie uniquement par les surfaces de préhension isolées car la lame de coupe peut entrer en contact avec des câbles électriques cachés. Le contact des lames avec un câble sous tension peut également mettre sous tension les pièces métalliques de l'appareil et provoquer une électrocution.

Tenez tous les câbles électriques éloignés de la zone de coupe. Des câbles peuvent être cachés dans des haies et des arbustes et être coupés accidentellement par la lame.

N'utilisez pas le taille-haie par mauvais temps, notamment en cas de risque d'orage. Cela réduit le risque d'être touché par la foudre.

L'utilisation de l'outil est interdite aux personnes de moins de 16 ans.

Risque de blessure par les tranchants des lames. Ne pas toucher les lames. Porter des gants de protection.

Lors du travail avec la machine, toujours la tenir fermement et veiller à un bon équilibre du corps. Rester attentif aux obstacles situés dans la zone de travail (risque de trébuchement). Tenir la lame loin du corps.

Observer la surface à couper et éliminer les fils métalliques et autres corps étrangers.

Lorsque la lame est arrêtée par une branche particulièrement dure ou par un corps étranger (par exemple un fil de fer dans la haie) et que le blocage ne peut être éliminé en tirant l'outil vers l'arrière, arrêter tout d'abord le moteur et retirer la batterie de l'outil avant d'éliminer la cause du blocage de la lame à la main.

Pour les autres opérations (par ex. pour éliminer des branches ou déchets de taille), poser la machine en dehors de la zone de travail.

Poser la machine de manière à éviter tout risque pour les personnes.

Toujours placer les caches de protection sur les lames pour le rangement et le transport.

S'assurer que la machine est débranchée avant d'installer la batterie.

4.2 Consignes d'utilisation

- Lisez attentivement le mode d'emploi. Familiarisez-vous avec les éléments de commande et l'utilisation correcte de la machine.
- Les enfants doivent être surveillés afin de s'assurer qu'ils ne jouent pas avec l'appareil.
- L'utilisateur est responsable des blessures et des dommages matériels subis par d'autres personnes ou par leurs biens.

4.3 Préparation

- Portez toujours des lunettes de protection, des gants de protection, des chaussures solides et un pantalon long lorsque vous utilisez la machine.
- Ne pas mettre l'outil en marche si des pièces de l'appareil ou des dispositifs de sécurité manquent ou sont défectueux ou si une modification non autorisée a été effectuée. Faites réparer les pièces défectueuses. Avant toute utilisation, assurez-vous que la machine a été correctement assemblée.
- N'utilisez pas la machine lorsque des personnes, et notamment des enfants, ou des animaux domestiques se trouvent à proximité.

4.4 Fonctionnement

- Utilisez uniquement la machine à la lumière du jour ou avec un bon éclairage artificiel.
- Uniquement utiliser lorsque l'utilisateur est debout sur le sol. Ne pas utiliser sur des échelles ou d'autres surfaces instables.
- Tenez les mains, d'autres parties du corps ou les vêtements éloignés de l'ouverture d'aspiration et de l'ouverture de la soufflerie et ne les approchez pas des pièces mobiles.
- Évitez toute position corporelle inhabituelle. Veillez à adopter une position stable et à garder l'équilibre, notamment dans les pentes.
- Si la machine commence à faire des bruits inhabituels ou à vibrer fortement : éteignez immédiatement la machine et attendez l'arrêt complet du moteur. Retirez la batterie. Procédez aux étapes suivantes avant de redémarrer la machine et de l'utiliser :
 - vérifiez si elle n'est pas endommagée ;
 - remplacez ou réparez les pièces endommagées ;
 - vérifiez si toutes les pièces sont correctement fixées et procédez au serrage nécessaire.
- N'utilisez jamais la machine avec des dispositifs de sécurité endommagés ou sans dispositifs de sécurité.
- Éteignez la machine et retirez la batterie, attendez l'arrêt complet de toutes les pièces mobiles :
 - lorsque la machine n'est pas utilisée ou lorsque l'utilisateur s'éloigne de la machine ;
 - avant de débloquer la machine ;
 - avant de contrôler, nettoyer ou effectuer des travaux sur la machine ;
 - avant tout réglage, changement d'équipement, entretien, nettoyage ou avant de ranger la machine ;
 - avant de vérifier si la machine a été endommagée après un contact avec un corps étranger ;
 - Pour contrôler immédiatement la machine lorsqu'elle commence à vibrer de manière inhabituelle.
- Ne pas utiliser la machine par mauvais temps, notamment en cas d'orage.
- En cas d'accident ou de dérangement, éteindre immédiatement la machine et retirer la batterie.

4.5 Entretien et stockage

- Retirez la batterie de la machine, attendez l'arrêt complet de toutes les pièces mobiles et le refroidissement de la machine avant d'effectuer des réglages, un changement d'équipement, l'entretien ou le nettoyage de la machine.
- Entretenez soigneusement la machine et veillez à ce qu'elle reste propre.
- Conservez la machine dans un endroit sec et hors de portée des enfants.
- Pour des raisons de sécurité, remplacez les pièces usées ou endommagées. Utilisez uniquement des pièces de rechange et des accessoires originaux.

4.6 Utilisation et manipulation de machines sans fil

 Protéger les batteries de l'humidité !



 Ne pas exposer les batteries au feu !



- N'utilisez pas de batteries défectueuses ou déformées !
- N'ouvrez pas les batteries !
- Ne touchez ni court-circuitez jamais entre eux les contacts d'une batterie.



Une batterie Li-Ion défectueuse peut occasionner une fuite de liquide légèrement acide et inflammable !



En cas de fuite d'acide de batterie et de contact avec la peau, rincez immédiatement et abondamment à l'eau. En cas de projection dans les yeux, lavez-les à l'eau propre et consultez immédiatement un médecin !

- Si la machine est défectueuse, retirer la batterie de la machine.

Transport de batteries Li-Ion :

- L'expédition de batteries Li-Ion est soumise à la législation sur les produits dangereux (UN 3480 et UN 3481). Lors de l'envoi de batteries Li-Ion, clarifiez les prescriptions actuellement valables. Le cas échéant, veuillez vous renseigner auprès de votre transporteur. Un emballage certifié est disponible chez Metabo.
- Envoyez uniquement des batteries dont le boîtier est intact et qui ne présentent pas de fuite. Pour l'envoi, sortez la batterie de l'outil. Protégez les contacts de tout court-circuit (par exemple isolez-les à l'aide de ruban adhésif).

4.7 Symboles



AVERTISSEMENT – Risques d'ordre général !



Éloignez l'ensemble de votre corps de la lame de coupe. N'essayez ni d'éliminer les déchets de coupe ni de tenir les éléments à couper pendant que la lame tourne. Éliminez les déchets de coupe uniquement après avoir arrêté la machine. Un moment

d'inattention pendant l'utilisation de l'outil peut causer de graves blessures.



Lire le mode d'emploi.



Protéger votre appareil contre l'humidité. Ne pas exposer à la pluie. Ne pas utiliser sous la pluie ou sur des haies mouillées.



AVERTISSEMENT – Toujours porter des lunettes de protection.



Veiller à ce que personne ne soit blessé par des corps étrangers projetés. Tenir d'autres personnes à distance.



Maintenir votre appareil à une distance de sécurité des personnes et des animaux domestiques qui se trouvent à proximité. Tenir d'autres personnes à distance.



Le mécanisme de coupe continue de tourner après l'arrêt du moteur.

5. Vue d'ensemble

Voir pages 2 et 3.

- Cache
- Adaptateurs de lame
- Adaptateur de lame pour sculpte-haie
- Adaptateur de lame pour cisaille à gazon
- Verrouillage de l'interrupteur
- Bouton-poussoir (interrupteur de sécurité)
- Poignée
- Touche de déverrouillage de la batterie
- Touche de l'indicateur de capacité
- Indicateur de capacité et de signalisation
- Batterie
- Loquet
- Boutons de verrouillage
- Barre télescopique *
- Dispositif de réglage de la hauteur *
- Bouton (pour le réglage de l'angle) *
- Cache en caoutchouc
- Dispositif d'arrêt *

* suivant version/non compris dans la fourniture

6. Mise en service

6.1 Vérifier le dispositif d'arrêt rapide



Mettre la machine brièvement en route et l'arrêter aussitôt.

Faire réparer l'outil si le temps de freinage augmente de manière significative.

6.2 Batterie

Chargez la batterie avant l'utilisation. En cas de baisse de puissance, recharger la batterie.

Vous trouverez les consignes pour recharger la batterie dans le mode d'emploi du chargeur Metabo.

Pour les batteries Li-Ion avec indicateur de capacité et de signal (10) (en fonction de l'équipement) :

- Appuyer sur la touche (9) pour afficher l'état de charge par le biais des voyants LED.
- Si un voyant LED clignote, la batterie est presque épuisée et doit être rechargée.

Installer, retirer la batterie

Retrait : Appuyer sur la touche de déverrouillage de la batterie (8) et retirer la batterie (11).

Installation : Insérer la batterie (11) jusqu'à ce qu'elle s'encliquète.

6.3 Installer, retirer les adaptateurs de lame

 Avant tous les travaux sur la machine : retirer la batterie. Un démarrage accidentel peut entraîner des blessures graves.

 Risque de blessure par les tranchants des lames. Le cache (1) doit être totalement installé.

Installer l'adaptateur de lame (fig. A) :

1. Placer le loquet (12) comme indiqué.
2. Rabattre l'adaptateur de lame (2) vers le haut et pousser fermement jusqu'à ce qu'il s'encliquète.

Retirer l'adaptateur de lame (fig. B) :

1. Appuyer sur les deux boutons de verrouillage (13) et les maintenir enfoncés.
2. Rabattre l'adaptateur de lame (2) vers le bas et le retirer.

Remarque : ne pas laisser pénétrer de la saleté.

7. Utilisation

7.1 Mise en marche et arrêt

 Tenir la machine avec une main par la poignée (7). Éloigner l'autre main et le corps de l'adaptateur de lame (2).

Mise en marche : Appuyer sur le verrouillage de l'interrupteur (5) et le maintenir enfoncé. Actionner ensuite le bouton-poussoir (6).

Arrêt : Relâcher la gâchette (6).

Le système d'arrêt rapide permet d'immobiliser les lames.

 Faire réparer l'outil si le temps de freinage augmente de manière significative.

 En cas blocage de la lame, arrêter immédiatement la machine.

Travailler lentement et de façon régulière. Marchez lentement, ne courez pas.

Uniquement mettre le moteur en marche si les mains et les pieds se trouvent hors de portée du mécanisme de coupe.

Attention au risque de blessure des pieds et des mains par le mécanisme de coupe.

Veiller à ce que des corps étrangers ne bouchent pas les fentes d'aération.

8. Nettoyage

8.1 Nettoyage de la lame

(Après chaque utilisation)

 **AVERTISSEMENT !** Arrêter la machine et retirer la batterie (11). Un démarrage accidentel peut entraîner des blessures graves. La lame doit être immobile.

 Risque de blessure par les tranchants des lames. Porter des gants de protection.

Éliminer les impuretés, les restes de feuilles, etc. (par exemple à l'aide d'un pinceau ou d'un chiffon)

Après le nettoyage : Traiter la lame avec l'huile d'entretien 6.30474 ou le pulvérisateur à pompe 6.30475 (biodégradable).

8.2 Batterie

Retirez occasionnellement la **batterie** (11) et nettoyez la zone de contact entre la batterie et la machine à l'aide d'un chiffon sec pour éliminer la poussière.

9. Maintenance

Contrôler et entretenir régulièrement la machine. Faites réparer les pièces endommagées avant d'utiliser la machine.

Il est recommandé de faire affûter les lames émoussées dans un atelier spécialisé. Contrôler régulièrement l'état des lames et si nécessaire, les déposer immédiatement dans un atelier spécialisé pour les remettre en état.

Si nécessaire, nettoyer et lubrifier les roues dentées sous les adaptateurs de lame (graisse, réf. 344130930).

10. Stockage

Retirez la batterie de la machine avant de la ranger. Conservez la machine dans un endroit sec et hors de portée des enfants.

Température ambiante admissible pour le stockage : 0 °C à 30 °C.

11. Accessoires

Utilisez uniquement des batteries et des accessoires originaux Metabo ou CAS (Cordless Alliance System).

Utiliser exclusivement des accessoires, qui sont conformes aux exigences et aux données caractéristiques indiquées dans la présente notice d'utilisation.

A Batteries de différentes capacités. Acheter uniquement des batteries dont la tension correspond à celle de l'outil.

PowerMaxx SGS 12 Q (12 V)

Réf. : 625406000 2,0 Ah (Li-Ion)

Réf. : 625349000 4,0 Ah (LiHD)

SGS 18 LTX Q (18 V)

Réf. : 625596000 2,0 Ah (Li-Ion)

Réf. : 625367000 4,0 Ah (LiHD)
etc.

B Chargeurs :
SC 30, ASC 55, ASC 145, ASC 145 DUO,
etc.

Gamme d'accessoires complète, voir
www.metabo.com ou catalogue.

Barre télescopique pour couper les bordures de gazon (non fournie, réf. : 628426000).

 Uniquement utiliser avec l'adaptateur de lame pour cisaille à gazon (4).

 Uniquement utiliser sur le sol : les roues doivent rester en contact avec le sol.

Voir fig. C, page 3.

Fixation:

1. Tourner le cache en caoutchouc (17) de 180°, les contacts deviennent accessibles.
2. Enficher la barre télescopique (14) (comme indiqué) sur la machine. Le dispositif d'arrêt (18) doit s'encliqueter.

Régler la longueur de la barre et l'angle :

3. Tourner le dispositif de réglage de la hauteur (15) dans le sens des aiguilles d'une montre, régler la barre télescopique (14) à la longueur souhaitée, tourner le dispositif de réglage de la hauteur (15) dans le sens contraire des aiguilles d'une montre. Assurez-vous qu'il n'est plus possible de modifier la longueur.
4. Appuyer sur le bouton (16) et régler l'angle souhaité. Le bouton (16) doit être encliqueté pour travailler.

12. Réparations

 Les réparations sur les outils électriques peuvent uniquement être effectuées par un électricien et uniquement avec des pièces de rechange originales !

Pour toute réparation sur un outil Metabo, contactez le représentant Metabo. Voir les adresses sur www.metabo.com.

Les listes des pièces détachées peuvent être téléchargées sur www.metabo.com.

13. Protection de l'environnement

Suivez les réglementations nationales concernant l'élimination écologique et le recyclage des machines, des emballages et des accessoires.

Les batteries ne doivent pas être jetées avec les ordures ménagères ! Rapporter les batteries défectueuses ou usagées à un revendeur Metabo !

Ne jetez pas les batteries dans l'eau.

 Uniquement pour les pays de l'UE : ne pas jeter les appareils électriques dans les ordures ménagères ! Conformément à la directive européenne 2012/19/UE relative aux déchets d'équipements électriques et électroniques (DEEE) et à sa transposition dans le droit national, les appareils électriques usagers doivent être séparés des autres déchets et remis à un point de collecte des DEEE pour le recyclage.

Avant d'éliminer l'outil électrique, déchargez sa batterie. Protégez les contacts de tout court-circuit (par exemple isolez-les à l'aide de ruban adhésif).

14. Caractéristiques techniques

Commentaires sur les indications de la page 4.

Sous réserve de modifications allant dans le sens du progrès technique.

U = tension
n₀ = Vitesse de coupe à vide

Sculpte-haie :

ø_{max,S} = épaisseur de coupe maximale
L_S = longueur utile de la lame
m_S = poids (avec la plus petite batterie)

Cisaille à gazon :

B_G = largeur utile de la lame
m_G = poids (avec la plus petite batterie)

Valeurs de la lame calculées selon la norme 62841 et EN 50636-2-94.

Température ambiante admissible pendant le fonctionnement :

-20 °C à 50 °C (performances limitées à des températures inférieures à 0 °C).

== Courant continu

Les caractéristiques techniques indiquées sont soumises à tolérance (selon les normes en vigueur correspondantes).

 **Valeurs d'émission**

Ces valeurs permettent l'estimation des émissions de l'outil électrique et la comparaison entre différents outils électriques. Selon les conditions d'utilisation, l'état de l'outil électrique ou les accessoires utilisés, la sollicitation réelle peut plus ou moins varier. Pour l'estimation, tenir compte des pauses de travail et des phases de sollicitation moindres. Définir des mesures de protection pour l'utilisateur sur la base des valeurs estimatives adaptées en conséquence, par exemple mesures organisationnelles.

Valeur totale des vibrations (somme vectorielle de trois directions) calculée conformément à la norme 62841 et EN 50636-2-94 :

a_h = valeur d'émission des vibrations

K_h = incertitude (vibration)

Niveaux sonores types A évalués :

L_{pA} = niveau de pression acoustique

L_{WA} = niveau de puissance acoustique

K_{pA}, K_{WA} = incertitude

L_{WA(G)} = niveau de puissance acoustique garanti suivant 2000/14/CE



 **Porter des protège-oreilles !**

Oorspronkelijke gebruiksaanwijzing

1. Conformiteitsverklaring

Wij verklaren op eigen en uitsluitende verantwoording: deze accu struik- en grasschaar, geïdentificeerd door type en serienummer *1), voldoen aan alle relevante bepalingen van de richtlijnen *2) en normen *3). Technische documentatie bij *4) - zie pagina 4.

2000/14/EG: Evaluatieprocedure van de conformiteit volgens bijlage V. Gegarandeerd geluidsdrukniveau *5) - zie pagina 4.

2. Doelmatig gebruik

De accu struik- en grasscharen zijn (bij gebruik van het struikschaar-messenopzetstuk) bestemd voor het snijden van kleine heggen en struiken en (bij gebruik van het grassnijder-messenopzetstuk) voor het snijden van kleine gazonvlakken en -randen.

Het is niet toegestaan, het apparaat met de telescopische steel als een telescoop-heggenschaar te gebruiken.

Alleen de gebruiker is aansprakelijk voor schade door oneigenlijk gebruik.

De algemeen erkende ongevalpreventievoorschriften en de veiligheidsinstructies moeten in acht worden genomen.

3. Algemene veiligheidsvoorschriften



Let voor uw veiligheid en die van het elektrisch gereedschap op de passages die zijn voorzien van dit symbool!



WAARSCHUWING – Lees de gebruiksaanwijzing om het risico op letsel te verminderen.



WAARSCHUWING – Lees alle veiligheidsinstructies, aanwijzingen, afbeeldingen en technische specificaties die samen met dit elektrische gereedschap worden geleverd. *Als de hieronder vermelde aanwijzingen niet worden opgevolgd, kan dit een elektrische*

schok, brand en/of ernstig letsel tot gevolg hebben.

Bewaar alle veiligheidsinstructies en aanwijzingen voor toekomstig gebruik. Geef uw elektrisch gereedschap alleen in combinatie met deze documenten aan anderen door.

Het is niet toegestaan dat kinderen, personen met beperkte fysieke, sensorische of psychische vaardigheden of een gebrek aan ervaring en/of kennis, of personen die niet op de hoogte zijn van deze instructies, deze machine gebruiken. Plaatselijke voorschriften kunnen de leeftijd van de bediener beperken.

Restrisico's: Ook bij doelmatig gebruik kan tijdens werkzaamheden met het apparaat een restrisico blijven bestaan. Neem alle veiligheidsvoorschriften en aanwijzingen in acht.

Mogelijke gevaren:

- Aanraken van de niet afgedekte snijmesses.
- Aanraken van de bewegende snijmesses.
- Schade aan de gezondheid als gevolg van trillingsemisatie, indien de machine gedurende een langere periode wordt gebruikt of niet correct wordt bediend en onderhouden.

4. Speciale veiligheidsinstructies

4.1 Veiligheidsinstructies

Zorg ervoor dat u niet met lichaamsdelen in de buurt van het mes komt. Probeer geen snijgoed bij lopende messen te verwijderen of materiaal dat u wilt snoeien vast te houden. De messen bewegen na het uitschakelen van de schakelaar nog even door. Een moment van onachtzaamheid bij het gebruik van de heggenschaar kan tot ernstig letsel leiden.

Draag de heggenschaar aan de greep met stilstaande messen en let erop dat u niet aan de schakelaar komt. Het juiste dragen van de heggenschaar vermindert het gevaar van onopzettelijk gebruik en een hierdoor veroorzaakte verwonding door het mes.

Tijdens het transport of het opbergen van de heggenschaar moet u altijd de afdekking over het mes trekken. Een vakkundige omgang met de heggenschaar vermindert het gevaar dat met het mes letsel wordt aangebracht.

Zorg ervoor dat alle schakelaars zijn uitgeschakeld en de accu is verwijderd of uitgeschakeld, voordat u vastzittend snijgoed verwijdert of het gereedschap onderhoudt. Een onverwachte inschakeling van de heggenschaar tijdens het verwijderen van vastgeklemd materiaal kan ernstig letsel tot gevolg hebben.

Houd de heggenschaar alleen vast aan de geïsoleerde grepen, omdat het snijmes verborgen stroomkabels kan raken. Door het contact van de messen met een onder spanning staande kabel kunnen ook metalen onderdelen van het apparaat onder spanning worden gezet, met een elektrische schok als mogelijk gevolg.

Houd alle stroomkabels uit de buurt van het snijbereik. Kabels kunnen in heggen en bosjes zijn verborgen en per ongeluk door het mes worden doorgesneden.

Gebruik de heggenschaar niet tijdens slecht weer, in het bijzonder niet als er gevaar is voor onweer. Dit vermindert het gevaar, te worden getroffen door de bliksem.

Personen jonger dan 16 jaar mogen het gereedschap niet bedienen.

Gevaar voor letsel door scherpe meskanten. Raak de snijmesses niet aan. Draag veiligheidshandschoenen.

Houd tijdens het werken het gereedschap altijd stevig vast met beide handen en zorg ervoor dat u stevig staat. Let op obstakels in het werkgebied, struikelgevaar. Het snijmes weg van het lichaam houden.

Inspecteer het vlak dat geknipt moet worden en verwijder draden en andere elementen.

Wanneer de snijmesses door een bijzonder harde tak of iets anders (bijv. een draad in een heg) tot stilstand komen en de remming niet kan worden opgeheven door het gereedschap terug te trekken, dient eerst de motor uitgeschakeld en het accupack uit het gereedschap gehaald te worden, alvorens de oorzaak van de blokkering met de hand uit het snijmes wordt verwijderd.

Leg voor andere handelingen (bijv. twijgen of snijgoed verwijderen) het gereedschap buiten het werkgebied neer.

Leg het gereedschap zo neer, dat niemand in gevaar kan worden gebracht.

Schuif de beschermende afdekkingen op de snijmesses alvorens het opbergen of transporteren.

Verzeker u ervan dat het gereedschap bij het insteken van het accupack uitgeschakeld is.

4.2 Bedieningsinstructies

- Lees de gebruiksaanwijzing aandachtig door. Maak u vertrouwd met de bedieningselementen en het juiste gebruik van de machine.
- Kinderen dienen onder toezicht te staan om ervoor te zorgen dat zij niet met het apparaat spelen.
- De gebruiker is verantwoordelijk voor letsel of materiële schade aan andere personen of diens eigendom.

4.3 Voorbereiding

- Draag tijdens het gebruik van het gereedschap altijd een veiligheidsbril, veiligheidshandschoenen, stevig schoeisel en een lange broek.
- Schakel het gereedschap niet aan, als onderdelen van het apparaat of veiligheidsvoorzieningen ontbreken of defect zijn, of wanneer er een niet-toegestane verandering werd uitgevoerd. Laat defecte onderdelen repareren. Controleer voor gebruik of het gereedschap juist gemonteerd is.
- Gebruik de machine niet als personen, in het bijzonder kinderen, of huisdieren in de buurt zijn.

4.4 Gebruik

- Gebruik de machine alleen overdag of bij goed kunstlicht.
- Alleen gebruiken als de bediener op de grond staat. Niet op ladders of andere onstabiele vlakken gebruiken.
- Handen, andere lichaamsdelen of kleding uit de buurt van de aanzuigopening en uitblaasopening houden en niet in de buurt van bewegende delen houden.
- Voorkom een abnormale lichaamshouding. Zorg ervoor dat u stevig staat en steeds in evenwicht bent, in het bijzonder op hellingen.
- Als het gereedschap buitengewone geluiden te maken of buitengewoon begint te trillen: het gereedschap direct uitschakelen en wachten totdat de motor tot stilstand is gekomen. Accupack verwijderen. Voer de volgende stappen uit voordat u de machine opnieuw start en in gebruik neemt:
 - controleren op beschadigingen;
 - beschadigde onderdelen vervangen of repareren;
 - controleren op los zittende onderdelen en deze vastdraaien.
- Gebruik het gereedschap nooit met beschadigde veiligheidsvoorzieningen of zonder veiligheidsvoorzieningen.
- Het gereedschap uitschakelen en het accupack verwijderen, controleren of alle beweeglijke onderdelen tot stilstand zijn gekomen:
 - bij niet-gebruik en als de bediener het gereedschap achterlaat;
 - voordat u blokkeringen verwijdert;
 - voordat u het gereedschap controleert, reinigt of werkzaamheden eraan uitvoert;
 - voordat instel-, ombouw-, onderhouds- of reinigingswerkzaamheden worden uitgevoerd of het gereedschap wordt opgeborgen;
 - na het aanraken van een vreemd voorwerp, om het gereedschap op beschadigingen te controleren;
 - voor de directe controle, als het gereedschap zeer sterk begint te vibreren.
- De machine niet bij slecht weer gebruiken, in het bijzonder niet als er kans op bliksem bestaat.
- Bij een ongeval of een storing dient u de machine direct uit e schakelen en het accupack te verwijderen.

4.5 Onderhoud en opslag

- Accupack uit het gereedschap halen, wachten totdat alle beweeglijke onderdelen tot stilstand zijn gekomen en het gereedschap is afgekoeld, voordat u instel-, ombouw, onderhouds- of reinigingswerkzaamheden uitvoert.
- Onderhoud de machine zorgvuldig en houd hem schoon.
- Bewaar de machine op een droge plek buiten het bereik van kinderen.
- Versleten of beschadigde onderdelen moeten omwille van de veiligheid worden vervangen. Gebruik alleen originele reserveonderdelen en -toebehoren.

4.6 Gebruik van en omgang met een met accu-machine

 Accu-packs tegen vocht beschermen!

 Accu-packs niet aan vuur blootstellen!

- Geen defecte of vervormde accu-packs gebruiken!
- Accu-packs niet openen!
- Contacten van de accu-packs niet aanraken of kortsluiten!

 Uit defecte Li-ion-accu-packs kan een licht zure, brandbare vloeistof lekken!

 Wanneer accuvloeistof eruit lekt en met de huid in aanraking komt, onmiddellijk onder stromend water afspoelen. Wanneer er accuvloeistof in uw ogen terecht komt, was deze dan uit met schoon water en zoek onmiddellijk een arts op voor behandeling!

- Bij een defecte machine moet u de accu-pack uit de machine halen.

Transport van Li-ion-accu-packs:

- Op de verzending van Li-ion accu-packs is het voorschrift voor het transport van gevaarlijke stoffen (UN 3480 en UN 3481) van toepassing. Voor het versturen van Li-ion accu-packs moet u informatie inwinnen omtrent de actueel geldende voorschriften. Vraag eventueel ook informatie op bij uw transportbedrijf. Gecertificeerde verpakking is bij Metabo verkrijgbaar.
- Verstuur accu-packs alleen als de behuizing onbeschadigd is en er geen vloeistof uit lekt. Voor het verzenden haalt u de accu-pack uit de machine. De contacten tegen kortsluiting beschermen (bijv. met tape isoleren).

4.7 Symbolen

 **WAARSCHUWING** – Algemeen gevaar!

 **Zorg ervoor dat u niet met lichaamsdelen in de buurt van het snijmes komt. Probeer geen snijgoed bij een lopend mes te verwijderen of materiaal dat u wilt snoeien vast te houden. Verwijder**

vastgeklemd snijgoed alleen wanneer het gereedschap is uitgeschakeld. Een moment van onachtzaamheid bij het gebruik van het gereedschap kan tot ernstig letsel leiden.



De gebruiksaanwijzing lezen.



Bescherm het apparaat tegen vocht. Niet aan regen blootstellen. Gebruik het apparaat niet bij regen of voor natte heggen.



WAARSCHUWING – Draag altijd een veiligheidsbril.



Let erop dat niemand gewond raakt door weggeslingerde voorwerpen. Houd andere personen uit de buurt.



Houd zich in de buurt bevindende personen en huisdieren op een veilige afstand ten opzichte van het apparaat. Houd andere personen uit de buurt.



..... Snijmodule draait nog eventjes door na het uitschakelen van de motor.

5. Overzicht

Zie pag. 2, en 3.

- 1 Veiligheidsafdekking
- 2 Messenopzetstukken
- 3 Struikschaar-messenopzetstuk
- 4 Grassnijder-messenopzetstuk
- 5 Schakelaarvergrendeling
- 6 Drukschakelaar (veiligheidsschakelaar)
- 7 Handgreep
- 8 Knop voor ontgrendeling van het accupack
- 9 Toets voor de weergave van de capaciteit
- 10 Capaciteits- en signaalindicatie
- 11 Accupack
- 12 Vergrendelingsnok
- 13 Vergrendelingsknoppen
- 14 Telescopische staaf *
- 15 Hoogteinstelling *
- 16 Knop (voor het instellen van de hoek) *
- 17 Rubberen dop
- 18 Vergrendeling *

* afhankelijk van de uitrusting/niet in de leveringsomvang

6. Ingebruikname

6.1 Snelstop controleren



Gereedschap kort aan- en weer uitschakelen. Laat het gereedschap repareren repareren wanneer de afremtijd duidelijk langer wordt.

6.2 Accupack

Het accupack voor gebruik opladen. Laad het accupack bij vermogensverlies weer op.

U vindt de instructies voor het opladen van het accupack in de gebruiksaanwijzing van de Metabolarader.

Bij Li-Ion-accu-packs met capaciteits- en signaalindicatie (10) (afhankelijk van de uitvoering):

- Druk op knop (9) waarna de laadtoestand wordt aangegeven door de LED-lampen.
- Wanneer een led-lampje knippert, is het accupack bijna leeg en moet weer worden opgeladen.

Accupack inzetten, uitnemen

Uitnemen: knop voor de ontgrendeling van het accupack (8) indrukken en het accupack (11) uitnemen.

Inbrengen: accupack (11) inschuiven tot het inklikt.

6.3 Messenopzetstukken aanbrengen, verwijderen

 Voor alle onderhoudswerkzaamheden: het accupack uit het gereedschap halen. Ongewenst starten kan ernstig letsel veroorzaken.

 Gevaar voor letsel door scherpe meskanten. De veiligheidsafdekking (1) moet volledig erop zijn geplaatst.

Messenopzetstuk aanbrengen (afb. A):

1. Vergrendelingsnok (12) aanbrengen zoals weergegeven.
2. Messenopzetstuk (2) naar boven klappen en stevig aandrukken, totdat hij hoorbaar vast klikt.

Messenopzetstuk verwijderen (afb. B):

1. Beide vergrendelingsknoppen (13) drukken en ingedrukt houden.
2. Messenopzetstuk (2) naar beneden klappen en verwijderen.

Let op: laat geen verontreinigingen binnendringen.

7. Gebruik

7.1 In- en uitschakelen

 Het gereedschap met een hand aan de handgreep (7) vasthouden. De andere hand en lichaamsdelen uit de buurt van het messenopzetstuk (2) houden.

Inschakelen: vergrendelknop (5) indrukken en vasthouden, vervolgens de drukschakelaar (6) drukken.

Uitschakelen: drukschakelaar (6) loslaten.

Door de snelstop komen de snijmesses snel tot stilstand.

 Laat het gereedschap repareren wanneer de afremtijd duidelijk langer wordt.

 Schakel het gereedschap onmiddellijk uit als de snijmesses blokkeren.

Langzaam en gelijkmatig werken. Wandel langzaam, ren niet.

De motor alleen inschakelen, als handen en voeten buiten het bereik van het snijwerk zijn.

Pas op voor letsel door het snijwerk aan voeten en handen.

Houd de ventilatieopeningen vrij van vreemde voorwerpen.

8. Reinigen

8.1 Reiniging van het snijmes (na elk gebruik)

 **WAARSCHUWING!** Gereedschap uitschakelen en accupack (11) verwijderen. Ongewenst starten kan ernstig letsel veroorzaken. Het mes moet stil staan.

 Gevaar voor letsel door scherpe meskanten. Draag veiligheidshandschoenen.

Verwijder verontreinigingen, resten van bladeren e.d. (bijv. met een kwast of doek)

Na het reinigen: Snijmes met onderhoudsolie 6.30474 of pompspray 6.30475 (biologisch afbreekbaar) behandelen.

8.2 Accupack

Het **accupack** (11) af en toe eruit halen en de contacten van het accupack en het gereedschap met een droge doek afgeven en stof verwijderen.

9. Onderhoud

Het gereedschap regelmatig controleren en onderhouden. Laat beschadigde onderdelen voor het gebruik van het gereedschap repareren.

Het verdient aanbeveling bot geworden snijmesses in een gespecialiseerde werkplaats te laten slijpen. De snijmesses regelmatig op beschadiging controleren en, indien nodig, direct in een gespecialiseerde werkplaats laten herstellen.

Indien nodig de tandwielen onder de messenopzetstukken reinigen en smeren (vet, bestelnr.: 344130930).

10. Opbergen

Het accupack uit het gereedschap halen voor het opbergen. Op een droge plek buiten het bereik van kinderen bewaren.

Toegestane omgevingstemperatuur tijdens de opslag: 0 °C tot 30 °C.

11. Toebehoren

Gebruik uitsluitend originele Metabo of CAS (Cordless Alliance System) accupacks en toebehoor.

Gebruik alleen toebehoor dat voldoet aan de in deze gebruiksaanwijzing genoemde eisen en kenmerken.

- A Accupacks met verschillende capaciteiten. Koop alleen accupacks met een spanning die aansluit bij uw elektrisch gereedschap.

PowerMaxx SGS 12 Q (12 V)

Bestelnr.: 625406000 2,0 Ah (Li-Ion)

Bestelnr.: 625349000 4,0 Ah (LiHD)

SGS 18 LTX Q (18 V)

Bestelnr.: 625596000 2,0 Ah (Li-Ion)

Bestelnr.: 625367000 4,0 Ah (LiHD)

etc.

B Laadapparaten:
SC 30, ASC 55, ASC 145, ASC 145 DUO,
etc.

Compleet toebehorenprogramma, zie
www.metabo.com of de catalogus.

**Telescopische staaf voor het snijden van
gazonranden (niet inbegrepen, bestelnr.:
628426000).**

 Alleen gebruiken met het grassnijder-
messenopzetstuk (4).

 Alleen op de grond gebruiken: de wieltjes
moeten de grond aanraken.

Zie afb. C, pagina 3.

Aanbrengen:

1. Rubberen dop (17) 180° draaien, contacten
worden blootgelegd.
2. Telescopische staaf (14) (zoals weergegeven)
op het gereedschap schuiven. De vergrendeling
(18) moet vast klikken.

Staaflengte en hoek instellen:

3. Hoogte-instelling (15) met de klok mee draaien,
telescopische staaf (14) op de gewenste lengte
instellen, hoogteverstelling (15) tegen de klok in
vastdraaien. Controleer of de lengte niet meer
kan worden veranderd.
4. Knop (16) indrukken en de gewenste hoek
instellen. De knop (16) moet vergrendeld zijn om
te werken.

12. Reparatie

 Reparaties aan elektrisch gereedschap
mogen uitsluitend door een erkende
elektricien en alleen met originele
reserveonderdelen worden uitgevoerd!

Neem voor elektrisch gereedschap van Metabo dat
gerepareerd dient te worden contact op met uw
Metabo-vertegenwoordiging. Zie voor adressen
www.metabo.com.

Lijsten met reserveonderdelen kunt u via
www.metabo.com downloaden.

13. Milieubescherming

Neem de nationale voorschriften in acht voor een
milieuvriendelijke verwijdering en de recycling van
afgedankte gereedschappen, verpakkingen en
toebehoren.

Accu-packs mogen niet bij het huisvuil worden
gegooid! Lever defecte of afgedankte accu-packs
in bij de Metabo-handelaar!

Accu-packs niet in het water gooien.

 Uitsluitend voor EU-landen: geef uw elek-
trisch gereedschap nooit met het huisvuil
mee! Volgens de Europese richtlijn 2012/19/
EG inzake gebruikte elektrische en elektronische
apparaten en de vertaling hiervan in de nationale
wetgeving dienen afgedankte elektrische gereed-
schappen gescheiden te worden ingezameld en op
milieuvriendelijke wijze te worden afgevoerd.
Ontlaad eerst het accupack in het elektrisch
gereedschap alvorens het af te voeren. De

contacten tegen kortsluiting beschermen (bijv. met
tape isoleren).

14. Technische gegevens

Toelichting op de gegevens van pagina 4.

Wijzigingen in het kader van technische
verbeteringen voorbehouden.

U = spanning
 n_0 = snijdsnelheid bij onbelast toerental

Strooijschaar:

$\phi_{\max,S}$ = maximale snijkracht
 L_S = nuttige meslengte
 m_S = gewicht (met kleinste accupack)

Grasschaar:

B_G = nuttige mesbreedte
 m_G = gewicht (met kleinste accupack)

Meetgegevens vastgesteld volgens EN 62841 of
EN 50636-2-94.

Toegestane omgevingstemperatuur tijdens het
gebruik:

-20°C tot 50°C (beperkt vermogen bij temperaturen
beneden 0°C).

--- Gelijktroom

De vermelde technische gegevens zijn
tolerantiewaarden (overeenkomstig de betreffende
geldige norm).

Emissiewaarden

Deze waarden maken een beoordeling van de
emissie van het elektrisch gereedschap en een
vergelijking van de verschillende elektrische
gereedschappen mogelijk. Afhankelijk van het
gebruik, de toestand van het elektrisch
gereedschap of het inzetgereedschap kan de
daadwerkelijke belasting hoger of lager uitvallen.
Neem voor de beoordeling pauzes en fasen met
een lagere belasting in aanmerking. Bepaal op
basis van de overeenkomstig aangepaste
geschatte waarden maatregelen ter bescherming
van de gebruiker, bijv. organisatorische
maatregelen.

Totale trillingswaarde (vectorsom van drie
richtingen) vastgesteld conform EN 62841 of
EN 50636-2-94:

a_h = trillingsemissiewaarde

K_h = onzekerheid (trilling)

Typisch A-gekwalificeerd geluidsniveau:

L_{pA} = geluidsdrukniveau

L_{WA} = geluidsvermogensniveau

K_{pA} , K_{WA} = onzekerheid

$L_{WA(G)}$ = gegarandeerd geluidsvermogensniveau
conform 2000/14/EG



Draag gehoorbescherming!

Istruzioni originali

1. Dichiarazione di conformità

Dichiariamo sotto la nostra completa responsabilità che la cesoia tagliaerba e la cesoia tagliacespugli a batteria, identificate dai modelli e numeri di serie *1), sono conformi a tutte le disposizioni pertinenti delle direttive *2) e delle norme *3). Documentazione tecnica presso *4) - vedere pagina 4.

2000/14/CE: Procedimento di valutazione della conformità secondo appendice V. Livello di emissione sonora garantito *5) - vedere pagina 4.

2. Utilizzo conforme

Le cesoie tagliaerba e tagliacespugli a batteria sono concepite per il taglio di siepi e cespugli piccoli (utilizzando la lama tagliacespugli) e per il taglio di superfici e bordi di prati piccoli (utilizzando la lama tagliaerba).

Non è consentito utilizzare il dispositivo con l'asta telescopica come cesoia taglia siepi telescopica.

Per eventuali danni derivanti da un uso improprio, è responsabile esclusivamente l'utilizzatore.

È obbligatorio rispettare le prescrizioni generali per la prevenzione degli infortuni nonché le avvertenze di sicurezza.

3. Avvertenze generali di sicurezza



Per proteggere la propria persona e per una migliore cura dell'elettrotensile, attenersi alle parti di testo contrassegnate con questo simbolo!



AVVERTENZA – Leggere le istruzioni per l'uso al fine di ridurre il rischio di lesioni.



AVVERTENZA - Leggere tutte le avvertenze di pericolo, le istruzioni operative, le figure e le specifiche accluse al presente elettrotensile. Il mancato rispetto di tutte le istruzioni sottoelencate potrà comportare il pericolo di scosse elettriche, incendi e/o gravi lesioni.

Conservare tutte le avvertenze di sicurezza e le istruzioni per

un uso futuro. L'elettrotensile va ceduto esclusivamente insieme al presente documento.

Non consentire l'uso del presente apparecchio a bambini e persone con limitate capacità fisiche, psichiche o sensoriali, con insufficienti conoscenze e/o esperienza o a persone che non abbiano familiarità con le relative istruzioni. Le disposizioni locali possono eventualmente limitare l'età dell'operatore.

Rischi residui: Anche in caso di utilizzo conforme, il lavoro comporta dei rischi residui. Osservare tutte le avvertenze di sicurezza e le istruzioni.

Possibili pericoli:

- Contatto con lame non coperte.
- Contatto con lame in movimento.
- Danni alla salute provocati dalle vibrazioni emesse quando si usa l'apparecchio per un periodo di tempo prolungato o non viene tenuto o manutenuo correttamente.

4. Avvertenze specifiche di sicurezza

4.1 Avvertenze di sicurezza

Tenere tutte le parti del corpo lontane dalla lama. Con le lame in funzione, non cercare di rimuovere il materiale tagliato o di tenere fermo il materiale da tagliare. Dopo aver azionato l'interruttore di spegnimento, le lame continuano a muoversi. Un momento di disattenzione durante l'impiego del taglia siepi può essere causa di gravi lesioni.

Afferrare il taglia siepi per l'impugnatura quando la lama è ferma e assicurarsi di non azionare l'interruttore. Afferrando il taglia siepi correttamente si riduce il rischio di una riaccensione accidentale e di conseguenti lesioni che possono essere causate dalla lama.

Per il trasporto o per riporre via il taglia siepi, applicare sempre la copertura sopra le lame. Maneggiando il taglia siepi appropriatamente si riduce il rischio di lesioni che possono essere causate dalla lama.

Prima di rimuovere il materiale tagliato inceppato o sottoporre l'apparecchio a manutenzione, assicurarsi che tutti gli interruttori siano disinseriti e che la batteria sia rimossa o spenta. Un riavvio inatteso del taglia siepi mentre si rimuove il materiale tagliato inceppato può essere causa di lesioni gravi.

Tenere il tagliasiepi esclusivamente con le apposite impugnature isolanti: la lama potrebbe infatti incontrare cavi sotto tensione nascosti. Il contatto delle lame con un cavo elettrico sotto tensione può mettere sotto tensione anche le parti in metallo dell'utensile e provocare quindi una scossa elettrica.

Tenere tutti i cavi di rete lontani dall'area di taglio. I cavi eventualmente nascosti nelle siepi e nei cespugli possono essere tagliati accidentalmente dalla lama.

Non utilizzare il tagliasiepi in condizioni atmosferiche sfavorevoli, in particolare con il rischio di un temporale. In questo modo si riduce il rischio di essere colpiti da un fulmine.

Le persone di età inferiore a 16 anni non devono utilizzare l'utensile.

Pericolo di lesioni a causa dei taglienti della lama affilati. Non toccare la lama. Indossare i guanti di protezione.

Durante il lavoro tenere sempre saldamente l'utensile e assumere una postura sicura. Fare attenzione agli ostacoli nell'area di lavoro, pericolo di inciampo. Tenere la lama lontana dal corpo.

Controllare le superfici da tagliare e rimuovere eventuali fili di ferro o altri corpi estranei.

Quando la lama si arresta a causa di un ramo particolarmente duro o di un corpo estraneo (ad es. un fil di ferro in una siepe) e non è possibile rimuovere l'ostacolo tirando indietro l'utensile, è necessario anzitutto spegnere il motore ed estrarre la batteria dall'utensile, prima di eliminare con le mani la causa del blocco dalla lama.

Per le altre attività (ad esempio rimozione di rami o materiale tagliato) riporre l'utensile al di fuori dell'area di lavoro.

Riporre l'utensile in modo che nessuno possa ferirsi.

Per riporre e per trasportare l'utensile, applicare sempre le coperture protettive sulle lame.

Prima di inserire la batteria, assicurarsi che la macchina sia spenta.

4.2 Indicazioni per l'uso

- Leggere attentamente le istruzioni per l'uso. Familiarizzare con gli elementi di comando e il corretto utilizzo dell'apparecchio.
- I bambini devono essere sorvegliati al fine di garantire che non giochino con l'apparecchio.
- L'operatore risponde per lesioni o danni materiali che coinvolgono altre persone o la loro proprietà.

4.3 Preparazione

- Durante l'uso dell'apparecchio, indossare sempre occhiali protettivi, guanti di sicurezza, calzature antinfortunistiche rigide e pantaloni lunghi.
- Non attivare l'utensile se mancano dei componenti o i dispositivi di protezione o se questi sono guasti, oppure se è stata apportata una modifica non consentita. Fare riparare i pezzi

difettosi. Prima dell'impiego, controllare che l'apparecchio sia assemblato correttamente.

- Non usare l'apparecchio se nei pressi sono presenti persone, in particolare bambini o animali domestici.

4.4 Utilizzo

- Utilizzare l'apparecchio solo alla luce del giorno o con una buona luce artificiale.
- Utilizzare soltanto da terra. Non utilizzare da una scala o da altre superfici di appoggio instabili.
- Tenere le mani, altre parti del corpo o l'abbigliamento lontano dall'apertura di aspirazione e dall'apertura di soffiaggio, non avvicinarli alle parti mobili.
- Evitare di tenere una postura anomala. Avere cura di mettersi in posizione sicura e di mantenere l'equilibrio in ogni situazione, in particolare su pendii.
- Non appena l'apparecchio inizia a emettere rumori insoliti o a vibrare eccessivamente: spegnere subito l'apparecchio e attendere che il motore si arresti completamente. Rimuovere la batteria. Prima di riavviare e utilizzare l'apparecchio, svolgere le seguenti operazioni:
 - verificare che non vi siano danni;
 - sostituire o riparare i componenti danneggiati;
 - controllare se sono presenti componenti allentati, in tal caso fissarli.
- Non usare mai l'apparecchio se i dispositivi di sicurezza sono danneggiati o assenti.
- Spegnere l'apparecchio e rimuovere la batteria. Accertarsi che tutti i componenti mobili si siano fermati:
 - in caso di non utilizzo e se l'operatore si allontana dal dispositivo;
 - prima di eliminare eventuali bloccaggi;
 - prima di controllare, pulire o effettuare lavori dal dispositivo.
 - prima di eseguire qualsiasi intervento di regolazione, modifica, manutenzione, pulizia o se si ripone via il dispositivo;
 - dopo aver toccato un corpo estraneo, per verificare l'integrità del dispositivo;
 - per eseguire subito un controllo qualora il dispositivo dovesse vibrare eccessivamente.
- Non utilizzare il dispositivo in condizioni atmosferiche sfavorevoli, soprattutto se vi è il rischio di fulmini.
- In caso di incidente o anomalia di funzionamento, spegnere subito l'apparecchio e rimuovere la batteria.

4.5 Manutenzione e conservazione

- Rimuovere la batteria dalla macchina, attendere che tutti i componenti mobili si arrestino e che la macchina si raffreddi, prima di effettuare qualsivoglia regolazione, modifica, manutenzione, pulizia.
- Mantenere l'apparecchio con cautela e tenerlo pulito.
- Conservare l'apparecchio in un luogo asciutto e lontano dalla portata dei bambini.

- Per motivi di sicurezza, sostituire i componenti usurati o danneggiati. Utilizzare soltanto ricambi e accessori originali.

4.6 Utilizzo e trattamento degli apparecchi a batteria

 Proteggere le batterie dall'umidità!

 Non esporre le batterie al fuoco!

- Non utilizzare batterie difettose o deformate!
- Non aprire le batterie!
- Non toccare o mettere in cortocircuito i contatti delle batterie!

 Dalle batterie agli ioni di litio difettose può fuoriuscire un liquido leggermente acido e infiammabile!

 Se si verifica una perdita di liquido della batteria e questo entra in contatto con la pelle, risciacquare subito con abbondante acqua. Se il liquido delle batterie entra in contatto con gli occhi, risciacquare con acqua pulita e affidarsi immediatamente alle cure di un medico!

- In caso di guasto al dispositivo, rimuovere la batteria.

Trasporto delle batterie agli ioni di litio:

- La spedizione delle batterie agli ioni di litio è soggetta alle norme sulle merci pericolose (UN 3480 e UN 3481). Per la spedizione di batterie agli ioni di litio, informarsi sulle norme attualmente in vigore. Chiedere eventualmente informazioni alla ditta di trasporti incaricata. L'imballaggio certificato è disponibile presso Metabo.
- Inviare le batterie solo se l'alloggiamento è intatto e non presenta perdite. Rimuovere la batteria dal dispositivo per la spedizione. Proteggere i contatti dai cortocircuiti (ad esempio isolandoli con del nastro adesivo).

4.7 Simboli

 **AVVERTENZA** – Pericoli generici!

 **Tenere tutte le parti del corpo lontane dalla lama. Con la lama in funzione, non cercare di rimuovere il materiale tagliato o di tenere fermo il materiale da tagliare. Rimuovere l'eventuale materiale tagliato incastrato solo con l'utensile disattivato.** Un momento di disattenzione durante l'impiego dell'utensile può essere causa di gravi lesioni.

 Leggere le istruzioni per l'uso.

 Proteggere il dispositivo dall'umidità. Non esporre alla pioggia. Non utilizzare l'utensile in caso di pioggia o su siepi bagnate.

 **AVVERTENZA** – Indossare sempre gli occhiali protettivi.



Assicurarsi che nessuno possa essere ferito dalla proiezione di eventuali corpi estranei. Tenere lontano le persone estranee.



Tenere le persone e gli animali domestici a debita distanza dal dispositivo. Tenere lontano le persone estranee.



Il gruppo di taglio continua a funzionare per un po' dopo lo spegnimento del motore.

5. Panoramica generale

Vedere le pagine 2 e 3.

- 1 Copertura di protezione
- 2 Lama
- 3 Lama tagliaespugli
- 4 Lama tagliaerba
- 5 Blocco interruttore
- 6 Pulsante interruttore (interruttore di sicurezza)
- 7 Impugnatura
- 8 Tasto di sbloccaggio della batteria
- 9 Tasto dell'indicatore di capacità
- 10 Indicatore di capacità e del livello di carica
- 11 Batteria
- 12 Nasello
- 13 Tasti di bloccaggio
- 14 Asta telescopica *
- 15 Regolatore altezza *
- 16 Pulsante (per regolare l'angolo) *
- 17 Tappo di gomma
- 18 Bloccaggio *

* secondo la dotazione/non compreso nella fornitura

6. Messa in funzione

6.1 Controllo dell'arresto rapido



Attivare e disattivare in rapida sequenza l'utensile.

Far riparare l'utensile se il tempo di arresto si prolunga molto.

6.2 Batteria

Prima dell'utilizzo, caricare la batteria.

Ricaricare la batteria in caso di efficienza ridotta.

Le istruzioni di ricarica della batteria sono contenute nelle istruzioni per l'uso del caricabatteria Metabo.

Nelle batterie al litio con indicatore di capacità e di segnalazione del livello di carica (10) (in base alla dotazione):

- Premere il tasto (9); il livello di carica viene visualizzato dalle spie LED.
- Se un LED lampeggia, significa che la batteria è quasi scarica e dev'essere ricaricata.

Rimozione e inserimento della batteria

Rimozione: premere il pulsante di sbloccaggio (8) e staccare la batteria (11).

Inserimento: spingere la batteria (11) fino a farla scattare in posizione.

6.3 Montaggio/smontaggio delle lame

 Prima di effettuare qualsiasi intervento sull'utensile: rimuovere la batteria. L'avviamento indesiderato può causare gravi lesioni.

 Pericolo di lesioni a causa dei taglienti della lama affilati. La copertura di protezione (1) deve essere completamente inserita.

Montaggio della lama (fig. A):

1. Applicare il nasello (12) come illustrato.
2. Ribaltare la lama (2) verso l'alto e premerla a fondo fino a quando non scatta in posizione.

Smontaggio della lama (fig. B):

1. Premere entrambi i tasti di bloccaggio (13) e tenerli premuti.
 2. Ribaltare la lama (2) verso il basso e rimuoverla.
- Attenzione: non far penetrare alcuna sporcizia.

7. Utilizzo

7.1 Accensione e spegnimento

 Tenere l'utensile con una sola mano sull'impugnatura (7). Tenere l'altra mano e tutte le altre parti del corpo lontane dalla lama (2).

Accensione: premere il blocco interruttore (5) e tenerlo premuto, quindi azionare il pulsante interruttore (6).

Spegnimento: rilasciare il pulsante interruttore (6). Grazie alla funzione di arresto rapido, le lame si arrestano rapidamente.

 Far riparare l'utensile se il tempo di arresto si prolunga molto.

 Se le lame si bloccano, spegnere immediatamente l'utensile.

Lavorare lentamente e uniformemente. Camminare lentamente, non correre.

Accendere il motore soltanto se le mani e i piedi sono lontani dal raggio d'azione del gruppo di taglio.

Attenzione alle lesioni che possono essere provocate dal gruppo di taglio su mani e piedi.

Tenere le feritoie di ventilazione libere da corpi estranei.

8. Pulizia

8.1 Pulizia della lama (dopo ogni impiego)

 **AVVERTENZA!** Spegnere l'apparecchio e rimuovere la batteria (11). L'avviamento indesiderato può causare gravi lesioni. La lama deve essere ferma.

 Pericolo di lesioni a causa dei taglienti della lama affilati. Indossare i guanti di protezione.

Rimuovere le impurità, i resti di foglie e simili (ad es. con un pennello o un panno).

Dopo la pulizia: trattare le lame con l'olio per manutenzione 6.30474 o con lo spray a pompa 6.30475 (biodegradabile).

8.2 Batteria

Di tanto in tanto, rimuovere la **batteria** (11) e pulire la zona di contatto tra la batteria e l'apparecchio utilizzando un panno asciutto e rimuovere la polvere.

9. Manutenzione

Pulire l'apparecchio e sottoporlo a manutenzione a intervalli regolari. Prima dell'utilizzo dell'apparecchio, fare riparare i componenti danneggiati.

Si raccomanda di far affilare le lame consumate presso un'officina specializzata. Controllare periodicamente che le lame non presentino danneggiamenti e, se necessario, farle riparare immediatamente presso un'officina specializzata.

Se necessario, pulire e ingrassare gli ingranaggi posti sotto le lame (grasso n. ordine 344130930).

10. Conservazione

Prima di conservare il prodotto, rimuovere la batteria. Conservare il prodotto in un luogo asciutto e lontano dalla portata dei bambini.

Temperatura ambiente consentita durante il magazzinaggio: da 0 °C a 30 °C.

11. Accessori

Utilizzare soltanto batterie e accessori originali Metabo o CAS (Cordless Alliance System).

Utilizzare esclusivamente accessori conformi ai requisiti e ai parametri riportati nelle presenti istruzioni per l'uso.

- A** Batterie di diverse capacità. Acquistare solo batterie con la tensione adatta al proprio elettroutensile.

PowerMaxx SGS 12 Q (12 V)

N. ordine: 625406000 2,0 Ah (Li-Ion)

N. ordine: 625349000 4,0 Ah (LiHD)

SGS 18 LTX Q (18 V)

N. ordine: 625596000 2,0 Ah (Li-Ion)

N. ordine: 625367000 4,0 Ah (LiHD)

ecc.

- B** Caricabatterie:
SC 30, ASC 55, ASC 145, ASC 145 DUO, ecc.

La gamma completa degli accessori è disponibile all'indirizzo www.metabo.com oppure nel catalogo.

Asta telescopica per il taglio dei bordi del prato (non in dotazione, n. ordine 628426000).

 Utilizzare esclusivamente con la lama tagliaerba (4).

 Utilizzare soltanto da terra: le ruote devono toccare il terreno.

Vedere fig. C a pagina 3.

Applicazione:

1. Ruotare il tappo di gomma (17) di 180° per rendere accessibili i contatti.
2. Applicare l'asta telescopica (14) sull'apparecchio (come illustrato). Il bloccaggio (18) deve scattare in posizione.

Regolazione lunghezza asta e angolo:

3. Ruotare il regolatore di altezza (15) in senso orario, portare l'asta telescopica (14) alla lunghezza desiderata, quindi stringere il regolatore di altezza (15) in senso antiorario. Controllare che la lunghezza non possa più variare.
4. Premere il pulsante (16) e impostare l'angolo desiderato. Il pulsante (16) deve essere innestato per poter lavorare.

12. Riparazione

 Le eventuali riparazioni degli elettrotensili devono essere eseguite esclusivamente da elettricisti specializzati e utilizzando soltanto ricambi originali!

Nel caso di elettrotensili Metabo che necessitino di riparazioni, rivolgersi al proprio rappresentante di zona. Per gli indirizzi consultare il sito www.metabo.com.

Gli elenchi delle parti di ricambio possono essere scaricati dal sito www.metabo.com.

13. Rispetto dell'ambiente

Attenersi alle norme nazionali riguardo allo smaltimento ecocompatibile e al riciclaggio di macchine fuori servizio, imballaggi e accessori.

Le batterie non devono essere smaltite tra i rifiuti domestici! Consegnare le batterie difettose o usate al rivenditore Metabo!

Non gettare le batterie in acqua.

 Solo per i Paesi UE: non smaltire gli elettrotensili tra i rifiuti domestici! Secondo la Direttiva europea 2012/19/UE sugli utensili elettrici ed elettronici usati e l'applicazione nel diritto nazionale, gli elettrotensili usati devono essere smaltiti separatamente e sottoposti ad un sistema di riciclaggio eco-compatibile.

Prima di effettuare lo smaltimento, scaricare la batteria all'interno dell'utensile elettrico. Proteggere i contatti dai cortocircuiti (ad esempio isolandoli con del nastro adesivo).

14. Dati tecnici

Spiegazioni relative ai dati riportati a pagina 4.

Ci riserviamo il diritto di apportare modifiche nell'ambito dello sviluppo tecnologico.

U = tensione
n₀ = numero di tagli con funzionamento a vuoto

Cesoia tagliacespugli:

Ø_{max,S} = massimo spessore di taglio
L_S = lunghezza utile della lama
m_S = peso (con la batteria più piccola)

Cesoia tagliaerba:

B_G = larghezza utile della lama
m_G = peso (con la batteria più piccola)

Valori misurati a norma EN 62841 ed EN 50636-2-94.

Temperatura ambiente consentita durante il funzionamento:
da -20 °C a 50 °C (le prestazioni sono limitate con temperature inferiori a 0 °C).

--- corrente continua

I dati tecnici sopra indicati sono soggetti a tolleranze (secondo gli standard specifici vigenti).

 Valori di emissione

Questi valori consentono di stimare le emissioni dell'elettrotensile e di raffrontarle con altri elettrotensili. In base alle condizioni d'impiego, allo stato dell'elettrotensile o degli utensili accessori, il carico effettivo può risultare superiore o inferiore. Ai fini di una corretta stima, considerare le pause di lavoro e le fasi di carico ridotto. Basandosi su valori stimati e opportunamente adattati, stabilire misure di sicurezza idonee per l'utilizzatore, ad es. di carattere organizzativo.

Valore complessivo delle vibrazioni (somma vettore di tre direzioni) calcolato in conformità alle norme EN 62841 ed EN 50636-2-94:

a_h = valore di emissione vibrazione

K_h = incertezza (vibrazioni)

Livello sonoro classe A tipico:

L_{pA} = livello di pressione acustica

L_{WA} = livello di potenza acustica

K_{pA} · K_{WA} = incertezza

L_{WA(G)} = livello di emissione sonora garantito secondo 2000/14/CE

** Indossare le protezioni acustiche!**

Manual original

1. Declaración de conformidad

Declaramos bajo nuestra única responsabilidad: estas tijeras para arbustos y césped de batería, identificadas mediante el tipo y el número de serie *1), cumplen con todas las disposiciones aplicables de las directivas *2) y normas *3). Documentaciones técnicas en *4) - véase la página 4.

2000/14/CE: Procedimientos de evaluación de la conformidad según el anexo V. Nivel de potencia acústica garantizado *5) - véase la página 4.

2. Uso según su finalidad

Las tijeras para arbustos y césped de batería se han diseñado, en caso de uso del accesorio de cuchilla de corte para arbustos, para cortar pequeños setos y arbustos y, en caso de uso del accesorio de cuchilla de corte para césped, para cortar césped corto y en bordes.

No está permitido usar la herramienta como cortadora de setos telescópica con la barra telescópica.

Los posibles daños derivados de un uso inadecuado son responsabilidad exclusiva del usuario.

Se deberán respetar las normas generales reconocidas sobre prevención de accidentes y las indicaciones de seguridad.

3. Recomendaciones generales de seguridad



Por su propia protección y la de su herramienta eléctrica, preste especial atención a los puntos de texto marcados con este símbolo.



ADVERTENCIA: lea el manual de instrucciones para reducir el riesgo de lesiones.



ADVERTENCIA - Lea íntegramente las advertencias de peligro, las instrucciones, las ilustraciones y los datos técnicos provistos con esta herramienta eléctrica. En caso de no atenderse a las instrucciones siguientes, se puede

ocasionar una descarga eléctrica, un incendio y/o una lesión grave.

Guarde estas indicaciones de seguridad e instrucciones de manejo en un lugar seguro. Si entrega su herramienta eléctrica a otra persona, es imprescindible acompañarla de este documento.

No permita que utilicen esta máquina los niños, las personas con capacidades físicas, sensoriales o mentales limitadas o con falta de experiencia y conocimientos, o las personas que no estén familiarizadas con estas instrucciones. Puede que los reglamentos locales limiten la edad del operador.

Riesgos residuales: Incluso si se utiliza correctamente, siempre pueden existir riesgos residuales cuando se trabaja con este aparato. Respete íntegramente estas indicaciones de seguridad e instrucciones de manejo.

Posibles peligros:

- Contacto con las cuchillas de corte descubiertas.
- Contacto con las cuchillas de corte en movimiento.
- Daños a la salud por las emisiones de vibraciones, si la máquina se utiliza durante un largo periodo de tiempo o no se maneja y mantiene adecuadamente.

4. Indicaciones especiales de seguridad

4.1 Indicaciones de seguridad

Mantenga todas las partes del cuerpo alejadas de la cuchilla. No intente quitar la broza ni sujetar el material que vaya a cortar mientras la cuchilla esté en movimiento. La cuchilla continúa moviéndose tras apagar el interruptor. Cualquier despiste en el manejo del cortasetos puede causarle heridas graves.

Lleve el cortasetos por el mango cuando la cuchilla esté parada y tenga cuidado de no accionar el interruptor. La sujeción correcta del cortasetos reduce el riesgo de que se produzca una acción accidental y la consiguiente lesión con la cuchilla.

Durante el transporte o la conservación del cortasetos, se debe colocar siempre la cubierta sobre la cuchilla. Una manipulación

cuidadosa del cortasetos reduce el riesgo de lesiones por corte con la cuchilla.

Asegúrese de que todos los interruptores estén apagados y que la batería se haya retirado o esté desconectada antes de retirar la broza atascada o antes de realizar el mantenimiento de la máquina. El funcionamiento inesperado del cortasetos mientras se retira el material atascado puede provocar graves lesiones.

Sostenga el cortasetos solo por los asideros aislados, ya que la cuchilla de corte puede cortar líneas eléctricas escondidas. El contacto de la cuchilla con un cable conductor de corriente puede electrizar también las partes metálicas del equipo y causar una descarga eléctrica.

Mantenga siempre alejados los cables de alimentación de la zona de corte. Los cables pueden estar escondidos en setos y arbustos y podrían cortarse accidentalmente con la cuchilla.

No emplee el cortasetos si hace mal tiempo, en particular si se esperan tormentas. Así se reduce el peligro de sufrir el impacto de un rayo.

El manejo de la máquina no está autorizado para menores de 16 años.

Peligro de corte con la cuchilla afilada. No toque la cuchilla de corte. Use guantes protectores.

Siempre que trabaje con la herramienta sujétela firmemente y adopte una postura segura.

Mantenga despejada la zona de trabajo para evitar tropezos. Mantenga la cuchilla de corte alejada del cuerpo.

Examine la superficie que vaya a cortar y retire de ella alambres o cuerpos extraños.

En caso de que las cuchillas de corte se bloqueen al toparse con una rama muy dura o con un cuerpo extraño (un alambre en el seto) que no pueda eliminarse retirando la máquina, se deberá desconectar el motor y sacar de la máquina la batería antes de eliminar con las manos la causa del bloqueo.

Para realizar otro tipo de actividades (p. ej., quitar las ramas o la broza cortadas), deje la máquina fuera de la zona de trabajo.

Deje la máquina en un lugar en el que nadie pueda resultar herido.

Enfunde la cuchilla de corte en la cubierta de protección cuando vaya a transportar o almacenar la herramienta.

Asegúrese de que la herramienta esté desconectada al insertar la batería.

4.2 Indicaciones de manejo

- Lea con detenimiento el manual de uso. Familiarícese con los controles y el uso adecuado de la máquina.
- Vigile a los niños para asegurarse de que no juegan con el aparato.
- El usuario será responsable de las lesiones o daños a otras personas o a su propiedad.

4.3 Preparación

- Lleve siempre gafas de protección, guantes de protección, calzado antideslizante y pantalones largos durante el empleo.
- No conecte la herramienta si alguna pieza o dispositivo de protección falta o está defectuoso o si ha realizado alguna modificación no permitida. Repare las piezas defectuosas. Antes del uso, compruebe que la máquina esté bien montada.
- No utilice la máquina cuando haya personas, especialmente niños, o mascotas cerca.

4.4 Funcionamiento

- Emplee la máquina solo con luz diurna o con una buena luz artificial.
- Solo se debe emplear si el usuario se encuentra en el suelo. No utilice la herramienta en escaleras ni en otros apoyos inestables.
- Mantenga las manos, otras partes del cuerpo o la ropa alejadas de las aberturas de entrada y salida y no las acerque a las piezas móviles.
- Evite posturas arriesgadas. Trabaje sobre una base firme y mantenga el equilibrio en todo momento, en particular en las pendientes.
- Si la máquina comienza a hacer ruidos inusuales o a vibrar con fuerza inusual: detenga la máquina inmediatamente y espere hasta que el motor se haya detenido por completo. Saque la batería. Tome las siguientes medidas antes de reiniciar y manejar la máquina:
 - examinar si hay daños;
 - reparar o sustituir las piezas dañadas;
 - comprobar si hay piezas sueltas y apretarlas.
- No emplee la máquina nunca con dispositivos de protección dañados o sin ellos.
- Apague la máquina y retire la batería. Asegúrese de que todas las partes móviles se han parado:
 - en caso de que no se utilice o cuando el usuario se aleje de la máquina;
 - antes de retirar atascos;
 - antes de comprobar, limpiar o realizar trabajos en la máquina;
 - antes de llevar a cabo cualquier ajuste, reequipamiento, trabajo de mantenimiento o limpieza o de guardar la máquina;
 - después de tocar un cuerpo extraño para revisar si el aparato ha sufrido algún daño;
 - para una revisión inmediata si la máquina empieza a vibrar excesivamente.
- No utilice la máquina en condiciones de mal tiempo, especialmente si hay riesgo de rayos.
- En caso de accidente o fallo de funcionamiento, apague inmediatamente la máquina y retire la batería.

4.5 Mantenimiento y conservación

- Retire la batería de la máquina, espere hasta que todas las piezas móviles se hayan detenido y la máquina se haya enfriado antes de realizar cualquier ajuste, reequipamiento, mantenimiento o limpieza.
- Realice el mantenimiento de la máquina con cuidado y manténgala limpia.

- Guarde la máquina en un lugar seco y limpio, fuera del alcance de los niños.
- Reemplace las piezas desgastadas o dañadas por razones de seguridad. Emplee solo accesorios y piezas de repuesto originales.

4.6 Uso y manejo de máquinas con batería

 Proteja las baterías contra la humedad.

 No ponga las baterías en contacto con el fuego.

- No utilice baterías defectuosas ni deformadas.
- No abra la batería.
- No toque ni ponga en cortocircuito los contactos de la batería.

 De las baterías de litio defectuosas puede llegar a salir un líquido ligeramente ácido e inflamable

 En caso de que salga líquido de la batería y entre en contacto con la piel, lávese inmediatamente con abundante agua. En caso de que el líquido entrara en contacto con los ojos, lávelos con agua limpia y acuda inmediatamente a un centro médico.

- Retire siempre la batería si la herramienta está defectuosa.

Transporte de baterías Li-Ion:

- El envío de baterías Li-Ion está sujeto a la ley de transporte de mercancías peligrosas (UN 3480 y UN 3481). En caso de envío, cumpla las normas y directivas actualmente vigentes para el transporte de baterías Li-Ion. Consulte, si es necesario, a su empresa de transporte. Metabo puede facilitarle embalajes certificados.
- Enviar las baterías únicamente si la carcasa no está deteriorada y no existe fuga de líquido. Extraer la batería de herramienta para enviarla. Asegure los contactos contra un cortocircuito (p. ej. con cinta adhesiva).

4.7 Símbolos

 **ADVERTENCIA** – ¡Riesgos generales!

 **Mantenga todas las partes del cuerpo alejadas de la cuchilla de corte. No intente quitar la broza ni sujetar el material que vaya a cortar mientras la cuchilla esté en movimiento. Elimine la broza adherida a la cuchilla y a la herramienta solo con la herramienta desconectada.** Cualquier despiste momentáneo durante el uso de la máquina puede causar lesiones graves.

 Lea el manual de uso.

 Proteja el aparato contra la humedad. No lo exponga a la lluvia. No utilice la herramienta con lluvia ni en setos mojados.



ADVERTENCIA: utilice siempre gafas protectoras.



Tenga cuidado de que nadie resulte herido por la proyección de cuerpos extraños. Mantenga alejadas a otras personas.



Mantenga a las personas y los animales domésticos cercanos a usted a una distancia segura del aparato. Mantenga alejadas a otras personas.



El corte continúa tras desconectar el motor.

5. Descripción general

Véase página 2 y 3.

- 1 Cubierta de protección
- 2 Accesorio de cuchillas
- 3 Accesorio de cuchillas de las tijeras para arbustos
- 4 Accesorio de cuchillas de las tijeras para césped
- 5 Bloqueo del interruptor
- 6 Interruptor pulsador (interruptor de seguridad)
- 7 Empuñadura
- 8 Botón de desbloqueo de la batería
- 9 Botón del indicador de capacidad
- 10 Indicador de capacidad y de señal
- 11 Batería
- 12 Saliente
- 13 Botones de bloqueo
- 14 Barra telescópica *
- 15 Ajuste de altura *
- 16 Botón (para ajustar el ángulo) *
- 17 Tapa de goma
- 18 Tope *

* según la versión/no se incluye en el volumen de suministro

6. Puesta en servicio

6.1 Comprobación de la parada instantánea

 Conecte la máquina y desconéctela al cabo de un instante. Lleve a reparar su herramienta cuando le resulte evidente que el tiempo de parada se prolonga más de lo habitual.

6.2 Batería

Cargue la batería antes de utilizar la herramienta. Si detecta una disminución de potencia, vuelva a cargar la batería.

Encontrará instrucciones sobre la carga del paquete de baterías en el manual de funcionamiento del equipo de carga de Metabo.

En el caso de las baterías de litio con indicador de capacidad y de señal (10) (según la versión):
- Al presionar la tecla (9), las lámparas LED indican el nivel de carga.

- Si una lámpara LED parpadea, la batería se encuentra prácticamente vacía y debe volver a cargarse.

Colocación y extracción de la batería

Retirada: pulse el botón de desbloqueo de la batería (8) y retire la batería (11).

Colocación: introduzca la batería empujándola (11) hasta que encaje.

6.3 Colocación y extracción de accesorios de cuchillas

 Antes de realizar cualquier trabajo en la máquina: retire la batería. La puesta en marcha involuntaria puede causar lesiones graves.

 Peligro de corte con la cuchilla afilada. La cubierta de protección (1) debe estar completamente insertada.

Colocación del accesorio de cuchillas (Fig. A):

1. Coloque el saliente (12) como se muestra.
2. Pliegue el accesorio de cuchillas (2) hacia arriba y fíjelo presionándolo hasta que encaje de forma audible.

Retirada del accesorio de cuchillas (Fig. B):

1. Presione y mantenga presionados ambos botones de bloqueo (13).
2. Pliegue el accesorio de cuchillas (2) hacia abajo y sáquelo.

Asegúrese de que no penetre suciedad.

7. Manejo

7.1 Conexión y desconexión

 Sujete la máquina con una mano en la empuñadura (7) Mantenga la otra mano y el cuerpo lejos del accesorio de cuchillas (2).

Conexión: presione el bloqueo del interruptor (5) y manténgalo presionado mientras activa el interruptor pulsador (6).

Desconexión: suelte interruptor pulsador (6).

Con la parada instantánea la cuchilla de corte queda completamente inmovilizada con rapidez.

 Lleve a reparar su herramienta cuando le resulte evidente que el tiempo de parada se prolonga más de lo habitual.

 Si se activa el bloqueo de la cuchilla de corte, desconecte inmediatamente la máquina.

Trabaje de forma lenta y homogénea. Ande despacio, no corra.

Encienda el motor solo si las manos y los pies están lo suficientemente alejadas de la unidad de corte.

Evite las lesiones en los pies y las manos por la unidad de corte.

Los orificios de ventilación se deben mantener exentos de cuerpos extraños.

8. Limpieza

8.1 Limpieza de la cuchilla de corte (después del uso)

 ¡ATENCIÓN! Desconecte la máquina y retire la batería (11). La puesta en marcha involuntaria puede causar lesiones graves. La cuchilla debe estar parada.

 Peligro de corte con la cuchilla afilada. Use guantes protectores.

Retire la suciedad, los restos de hojas, etc. (por ejemplo, con un pincel o un paño)

Después de la limpieza: lubrique la cuchilla de corte con aceite especial para la conservación de 6.30474 o con la bomba pulverizadora 6.30475 (biodegradable).

8.2 Batería

Retire la **batería** (11) de vez en cuando y limpie el área de contacto entre la batería y la máquina con un trapo seco; retire el polvo acumulado por el taladrado.

9. Mantenimiento

Compruebe y ponga a punto la máquina con regularidad. Repare las piezas defectuosas antes de volver a utilizar la máquina.

Se recomienda llevar a afilar la cuchilla de corte desgastada a un taller especializado. Compruebe regularmente que la cuchilla de corte se encuentre en buen estado y llévela a un taller especializado si fuera necesario.

En caso necesario, limpie y engrase las ruedas dentadas de los juegos de cuchillas (grasa, n.º de pedido: 344130930).

10. Conservación

Extraiga las baterías de la máquina antes de guardarla. Guarde la máquina en un lugar seco, fuera del alcance de los niños.

Temperatura ambiental admitida durante el almacenamiento: de 0 °C a 30 °C.

11. Accesorios

Utilice solo baterías y accesorios originales de Metabo o CAS (Cordless Alliance System).

Utilice únicamente accesorios que cumplan los requerimientos y los datos indicados en este manual de instrucciones.

A Baterías de diferentes capacidades. Adquiera exclusivamente baterías cuya tensión coincida con la de su herramienta eléctrica.

PowerMaxx SGS 12 Q (12 V)

N.º de pedido: 625406000 2,0 Ah (Li-Ion)

N.º de pedido: 625349000 4,0 Ah (LiHD)

SGS 18 LTX Q (18 V)

N.º de pedido: 625596000 2,0 Ah (Li-Ion)

N.º de pedido: 625367000 4,0 Ah (LiHD)

etc.

B Cargador:
 SC 30, ASC 55, ASC 145, ASC 145 DUO,
 etc.

Para consultar el programa completo de accesorios, véase www.metabo.com o nuestro catálogo.

Barra telescópica para cortar los bordes del césped (no incluida en el volumen de suministro, N.º de pedido: 628426000).

 Se debe emplear solo con el accesorio de cuchillas para cortar césped (4).

 Se debe emplear solo en el suelo: las ruedas deben tocar el suelo.

Véase la Fig. C, página 3.

Montaje:

1. Gire la tapa de goma (17) 180° para acceder a los contactos.
2. Deslice (14) la barra telescópica (como se muestra) en la máquina. El tope (18) debe encajar.

Ajuste de la longitud de la barra y del ángulo:

3. Gire el ajuste de la altura (15) en el sentido de las agujas del reloj, ajuste la barra telescópica (14) a la longitud deseada y fije el ajuste de la altura (15) girando en el sentido contrario de las agujas del reloj. Compruebe que ya no se pueda modificar la longitud.
4. Presione el botón (16) para ajustar el ángulo deseado. El botón (16) debe quedar encajado a la hora de trabajar.

12. Reparación

 Las reparaciones de herramientas eléctricas solamente deben ser efectuadas por electricistas especializados y con piezas de repuesto originales.

En caso de que sea necesario reparar herramientas eléctricas, diríjase a su representante de Metabo. En la página www.metabo.com encontrará las direcciones necesarias.

En la página web www.metabo.com puede descargarse las listas de repuestos.

13. Protección del medio ambiente

Cumpla lo estipulado por las normativas nacionales relativas a la gestión ecológica de los residuos y al reciclaje de herramientas, embalajes y accesorios usados.

Las baterías no pueden desecharse junto con los residuos domésticos. ¡Devuelva las baterías defectuosas o gastadas a su distribuidor Metabo!

No sumerja la batería en agua.

 Solo para países de la UE: no tire las herramientas eléctricas a la basura doméstica. Según la directiva europea 2012/19/UE sobre residuos de aparatos eléctricos y electrónicos y las correspondientes legislaciones nacionales, las herramientas eléctricas usadas deben

recogerse por separado y reciclarse de modo respetuoso con el medio ambiente. Antes de desechar descargue la batería en la herramienta eléctrica. Asegure los contactos contra un cortocircuito (p. ej. con cinta adhesiva).

14. Datos técnicos

Notas explicativas sobre la información de la página 4.

Nos reservamos el derecho a efectuar modificaciones en función de las innovaciones tecnológicas.

U = Tensión
 n₀ = Número de cortes con marcha en vacío

Tijeras para arbustos:

σ_{max,S} = Espesor de corte máximo
 L_S = Longitud útil de la cuchilla
 m_S = Peso (con la batería más pequeña)

Tijeras para césped:

B_G = Ancho útil de la cuchilla
 m_G = Peso (con la batería más pequeña)

Valores de medición establecidos de acuerdo con EN 62841 o EN 50636-2-94.

Temperatura ambiental admitida durante el funcionamiento:
 de -20 °C a 50 °C (rendimiento limitado en caso de temperaturas inferiores a 0 °C).

--- Corriente continua

Las especificaciones técnicas aquí indicadas están sujetas a rangos de tolerancia (conforme a las normas vigentes).

 Valores de emisiones

Estos valores permiten evaluar las emisiones de la herramienta eléctrica y la comparación de diferentes herramientas eléctricas. Dependiendo de las condiciones de uso, del estado de la herramienta eléctrica o de las herramientas que se utilicen, la carga real puede ser mayor o menor. Para realizar la valoración tenga en cuenta las pausas de trabajo y las fases de trabajo a carga reducida. Determine, a partir de los valores estimados, las medidas de seguridad para el usuario, p.ej. medidas organizativas.

Valor total de vibraciones (suma vectorial de tres direcciones) determinado según EN 62841 o EN 50636-2-94:

a_h = Valor de emisión de vibraciones
 K_h = Inseguridad (vibración)

Niveles acústicos típicos evaluados A:

L_{pA} = Nivel de intensidad acústica
 L_{WA} = Nivel de potencia acústica
 K_{pA}, K_{WA} = Inseguridad
 L_{WA(G)} = Nivel de potencia acústica garantizado según 2000/14/CE



 ¡Use protectores auditivos!

Manual original

1. Declaração de conformidade

Declaramos, sob nossa responsabilidade: esta tesoura para arbustos e relva sem fio, identificada por tipo e número de série *1), está em conformidade com todas as disposições aplicáveis das Diretivas *2) e Normas *3). Documentações técnicas no *4) - ver página 4.

2000/14/EG: Processo de avaliação da conformidade de acordo com o anexo V. Nível de potência sonora garantido *5) - ver página 4.

2. Utilização correta

As tesouras para arbustos e relva sem fio (em caso de utilização da lâmina para tesoura para arbustos) destinam-se para o corte de sebes e arbustos pequenos, bem como (em caso de utilização da lâmina para o corte de relva) para cortar pequenas superfícies de relva e bordas de relva.

Não é permitido utilizar o aparelho com a vara telescópica como corta-sebes telescópica.

O utilizador é inteiramente responsável por danos que advenham de uma utilização indevida.

Deverá respeitar sempre as normas de prevenção de acidentes e as indicações de segurança gerais aplicáveis.

3. Indicações gerais de segurança



Para a sua própria proteção e para proteção da sua ferramenta elétrica, respeite as partes do texto identificadas com este símbolo!



AVISO – Ler o manual de instruções para reduzir o risco de ferimentos.



ATENÇÃO – Leia todas as indicações de segurança, instruções, ilustrações e dados técnicos fornecidos juntamente com esta ferramenta elétrica. O desrespeito das instruções apresentadas em seguida pode provocar choques elétricos, incêndios e/ou lesões graves.

Guarde todas as indicações de segurança e instruções para consultas futuras. Quando

entregar esta ferramenta elétrica a terceiros, faça-o sempre acompanhado destes documentos.

Não permita que a máquina seja utilizada por crianças, pessoas com deficiências físicas, sensoriais ou mentais, ou com prática insuficiente e/ou conhecimentos insuficientes ou pessoas que não estejam familiarizadas com estas instruções. As determinações locais podem limitar a idade do operador.

Riscos residuais: mesmo utilizando corretamente o aparelho podem surgir riscos residuais ao trabalhar com o mesmo. Respeite todas as indicações de segurança e instruções.

Possíveis riscos:

- Tocar na lâmina de corte descoberta.
- Tocar na lâmina de corte em rotação.
- Problemas de saúde provocados por emissões de vibrações, caso a máquina seja utilizada durante um longo período de tempo ou não seja conduzida e mantida corretamente.

4. Indicações especiais de segurança

4.1 Indicações de segurança

Mantenha todas as partes do corpo afastadas da lâmina. Não tente remover material cortado com as lâminas em rotação, nem mesmo segurar firmemente o material a ser cortado. A lâmina continua a movimentar-se mesmo depois de desligar o interruptor. Um momento de desatenção ao utilizar a corta-sebes pode provocar ferimentos graves.

Transporte o corta-sebes pelo punho com a lâmina imobilizada e certifique-se de que não aciona o interruptor. O transporte correto do corta-sebes reduz o perigo de colocação em funcionamento acidental e, através disso, de ferimentos provocados pela lâmina.

Ao transportar ou armazenar o corta-sebes, colocar sempre a cobertura por cima da lâmina. O manuseamento correto do corta-sebes reduz o perigo de ferimentos provocados pela lâmina.

Certifique-se de que todos os interruptores estão desligados e de que a bateria foi removida ou desligada antes de remover material cortado encastrado ou de efetuar a

manutenção da máquina. Um funcionamento inesperado do corta-sebes durante a remoção de material encravado pode provocar ferimentos sérios.

Segure o corta-sebes apenas nas superfícies isoladas do punho, uma vez que a lâmina de corte pode atingir condutores de corrente ocultos. O contacto da lâmina com um cabo condutor de tensão pode também colocar peças metálicas do aparelho sob tensão e provocar um choque elétrico.

Mantenha quaisquer cabos de alimentação afastados da área de corte. Os cabos podem estar escondidos entre as sebes e os arbustos e ser cortados acidentalmente pela lâmina.

Não utilize o corta-sebes em caso de condições meteorológicas desfavoráveis, principalmente, em caso de risco de tempestade. Isto reduz o perigo de ser atingido por um raio.

Pessoas com idade inferior a 16 anos não podem operar a máquina.

Perigo de ferimentos devido a lâminas de corte afiadas. Não tocar na lâmina de corte. Usar luvas de proteção.

Ao trabalhar, segurar a máquina sempre com força e adotar uma postura segura. Ter em consideração os obstáculos na área de trabalho, existe perigo de tropeçar. Manter a lâmina de corte afastada do corpo.

Inspecionar a superfície a cortar e remover arames ou outros corpos estranhos.

Se as lâminas de corte forem imobilizadas devido a um ramo particularmente duro ou a corpos estranhos (por exemplo, arame num arbusto) e o bloqueio não possa ser eliminado puxando a máquina para trás, deverá primeiro desligar o motor e retirar a bateria da máquina, antes de retirar a causa do bloqueio da lâmina de corte com a mão.

Para a execução de outras tarefas (por exemplo, a remoção de ramos ou material cortado), colocar a máquina fora da área de trabalho.

Pousar a máquina de forma a que ninguém possa ser colocado em perigo.

Para armazenar e para o transporte, deslizar sempre as coberturas de proteção sobre a lâmina de corte.

Certifique-se de que a máquina está desligada ao inserir a bateria.

4.2 Indicações de operação

- Leia atentamente o manual de instruções. Familiarize-se com os elementos de comando e com a utilização correta da máquina.
- As crianças devem ser vigiadas para garantir que não brincam com o aparelho.
- O utilizador é responsável por ferimentos ou danos materiais provocados noutras pessoas ou nos seus bens.

4.3 Preparação

- Ao operar a máquina, use sempre óculos de proteção, luvas de proteção, calçado resistente e calças compridas.
- Não ligar a máquina, caso peças do aparelho ou equipamentos de proteção estejam em falta ou danificados, ou caso tenha sido efetuada uma alteração não autorizada. Solicite a reparação de peças danificadas. Antes de utilizar, certifique-se de que a máquina está corretamente montada.
- Não operar a máquina caso se encontrem pessoas, principalmente crianças ou animais de estimação, nas proximidades.

4.4 Funcionamento

- Utilize a máquina apenas à luz do dia ou com boa luz artificial.
- Utilizar apenas quando o operador se encontrar no chão. Não utilizar sobre escadas ou outras superfícies instáveis.
- Mantenha as mãos, outras partes do corpo ou roupas afastadas da abertura de aspiração e da abertura de sopro e não se aproxime das partes móveis.
- Evite uma postura corporal fora do normal. Adote uma postura firme e mantenha sempre o equilíbrio, principalmente em descidas.
- Se a máquina começar a emitir ruídos estranhos ou a vibrar de forma estranhamente forte: desligar imediatamente a máquina e aguardar até que o motor esteja imobilizado. Retirar a bateria. Efetue os seguintes passos antes de voltar a arrancar e a operar a máquina:
 - verificar se apresenta danos;
 - substituir peças danificadas ou reparar;
 - verificar se existem peças soltas e apertá-las firmemente.
- Nunca opere a máquina com dispositivos de proteção danificados ou sem dispositivos de proteção.
- Desligar a máquina e retirar a bateria. Certificar-se de que todas as peças móveis estão imobilizadas:
 - em caso de não utilização e quando o operador se afastar da máquina;
 - antes de eliminar bloqueios;
 - antes de verificar a máquina, limpar ou efetuar trabalhos na mesma;
 - antes de efetuar qualquer ajuste, conversão, manutenção e limpeza ou antes de armazenar a máquina;
 - após contacto com objetos estranhos, para verificar se a máquina apresenta danos;
 - para verificação imediata, caso a máquina comece a vibrar excessivamente.
- Não operar a máquina com más condições climáticas, especialmente em caso de perigo de relâmpagos.
- Em caso de acidente ou falha de funcionamento, desligar imediatamente a máquina e retirar a bateria.

4.5 Manutenção e armazenamento

- Retirar a bateria da máquina, aguardar até que todas as peças móveis estejam imobilizadas e a máquina tenha arrefecido, antes de efetuar qualquer ajuste, conversão, manutenção e limpeza.
- Efetue a manutenção correta da máquina e mantenha-a limpa.
- Armazenar a máquina num local seco e fora do alcance de crianças.
- Por motivos de segurança, substituir as peças desgastadas ou danificadas. Utilizar apenas peças sobressalentes e acessórios originais.

4.6 Utilização e manuseamento de ferramentas sem fio

 Proteger as baterias de humidade!

 Não expor as baterias a fogo!

- Não utilizar baterias danificadas ou deformadas!
- Não abrir as baterias!
- Não tocar nem curto-circuitar os contactos das baterias!

 As baterias de íões de lítio danificadas podem verter um líquido ligeiramente ácido e inflamável!

 Caso as baterias vertam líquido e o mesmo entre em contacto com a pele, deverá lavar imediatamente com água abundante. Se o líquido das baterias entrar em contacto com os seus olhos, lave-os com água limpa e consulte imediatamente um médico!

- Retirar a bateria da máquina, caso a máquina esteja avariada.

Transporte das baterias de íões de lítio:

- A expedição de baterias de íões de lítio deverá ocorrer em conformidade com as leis de transporte de mercadorias perigosas (UN 3480 e UN 3481). Informe-se sobre as normas atualmente em vigor para a expedição de baterias de íões de lítio. Se necessário, informe-se junto da sua empresa transportadora. Poderá obter uma embalagem certificada junto da Metabo.
- A bateria apenas poderá ser expedida caso a caixa não apresente danos e esta não esteja a verter líquido. Para a expedição, retirar a bateria da máquina. Proteger os contactos contra curto-circuito (por exemplo, isolar com fita adesiva).

4.7 Símbolos

 **AVISO** – Perigos gerais!

 **Mantenha todas as partes do corpo afastados da lâmina de corte. Não tente remover material cortado com a lâmina em rotação, nem mesmo segurar firmemente o material a ser cortado. Remova o material cortado encravado apenas com a máquina**

desligada. Um momento de desatenção ao utilizar a máquina pode provocar ferimentos graves.

 Ler o manual de instruções.

 Proteja o seu aparelho de humidade. Não expor à chuva. Não utilizar em caso de chuva ou em sebes molhadas.

 **AVISO** – Use sempre óculos de proteção.

 Certifique-se de que ninguém é ferido através da projeção de objetos estranhos. Mantenha outras pessoas afastadas.

 Mantenha as pessoas e os animais de estimação que se encontrem nas proximidades a uma distância segura em relação ao aparelho. Mantenha outras pessoas afastadas.

 O mecanismo de corte continua a funcionar mesmo depois de desligar o motor.

5. Vista geral

Ver página 2 e 3.

- 1 Cobertura de proteção
- 2 Lâminas
- 3 Lâmina para tesoura para arbustos
- 4 Lâmina para corte de relva
- 5 Bloqueio do interruptor
- 6 Gatilho (interruptor de segurança)
- 7 Punho
- 8 Botão para desbloqueio da bateria
- 9 Botão indicador de capacidade
- 10 Indicador de capacidade e de sinalização
- 11 Bateria
- 12 Perno de engate
- 13 Botões de bloqueio
- 14 Vara telescópica *
- 15 Regulação em altura *
- 16 Botão (para ajustar o ângulo) *
- 17 Tampa em borracha
- 18 Bloqueio *

* consoante o equipamento / não incluído no equipamento standard

6. Colocação em funcionamento

6.1 Verificar a paragem rápida

 Ligar e voltar a desligar rapidamente a máquina.

Solicitar a reparação da máquina, assim que o tempo de travagem da máquina aumentar significativamente.

6.2 Bateria

Antes de utilizar, carregar a bateria. Recarregar a bateria em caso de perda de rendimento.

Poderá encontrar instruções sobre o carregamento da bateria no manual de instruções do carregador Metabo.

No caso de baterias de íões de lítio com indicador de capacidade e de sinalização (10) (consoante o equipamento):

- prima o botão (9) para que o estado de carga seja indicado através das lâmpadas LED.
- Assim que uma lâmpada LED piscar, significa que a bateria está quase descarregada e terá que ser recarregada.

Colocar, retirar a bateria

Retirar: pressionar o botão de desbloqueio da bateria (8) e retirar a bateria (11).

Inserir: inserir a bateria (11) até engatar.

6.3 Montar, retirar as lâminas

 Antes de efetuar trabalhos na máquina: retirar a bateria. O arranque acidental pode provocar ferimentos graves.

 Perigo de ferimentos devido a lâminas de corte afiadas. A cobertura de proteção (1) deverá estar totalmente encaixada.

Montar a lâmina (fig. A):

1. Encostar o perno de engate (12) conforme indicado.
2. Dobrar a lâmina (2) para cima e pressionar firmemente até a mesma engatar de forma audível.

Retirar a lâmina (fig. B):

1. Pressionar ambos os botões de bloqueio (13) e manter pressionados.
 2. Dobrar a lâmina (2) para baixo e retirar.
- Ter em atenção: não deixar entrar sujidade.

7. Utilização

7.1 Ligar e desligar

 Segurar a máquina firmemente com uma mão no punho (7). Manter a outra mão e partes do corpo afastadas da lâmina (2).

Ligar: pressionar o bloqueio do interruptor (5) e manter pressionado, em seguida, acionar o gatilho (6).

Desligar: soltar o gatilho (6).

Através da paragem rápida, as lâminas de corte são rapidamente imobilizadas.

 Solicitar a reparação da máquina, assim que o tempo de travagem da máquina aumentar significativamente.

 Em caso de bloqueio da lâmina de corte, desligar imediatamente a máquina.

Trabalhar lentamente e uniformemente. Avance lentamente, sem caminhar.

Ligar o motor apenas quando as mãos e os pés se encontrarem fora do alcance do mecanismo de corte.

Permanecer atento para evitar que o mecanismo de corte provoque ferimentos nos pés e nas mãos.

Manter as aberturas de ventilação livres de corpos estranhos.

8. Limpar

8.1 Limpeza da lâmina de corte (após cada utilização)

 **AVISO!** Desligar a máquina e retirar a bateria (11). O arranque acidental pode provocar ferimentos graves. A lâmina deverá estar imobilizada.

 Perigo de ferimentos devido a lâminas de corte afiadas. Usar luvas de proteção.

Remover as impurezas, os resíduos de folhas e semelhantes (por exemplo com um pincel ou pano)

Após a limpeza: tratar a lâmina de corte com óleo de tratamento 6.30474 ou spray de lubrificação 6.30475 (biodegradável).

8.2 Bateria

Retirar ocasionalmente a **bateria** (11) e limpar a área de contacto da bateria e da máquina com um pano seco e remover o pó.

9. Manutenção

Limpar regulamente e efetuar a manutenção da máquina. As peças danificadas devem ser reparadas antes da utilização da máquina.

Recomendamos que as lâminas de corte que tenham ficado rombas, sejam afiadas por uma oficina especializada. Verificar regularmente se a lâmina de corte apresenta danos e, se necessário, solicitar imediatamente a reparação por parte de uma oficina especializada.

Se necessário, limpar e lubrificar as rodas dentadas por baixo das lâminas (lubrificante, n.º de pedido: 344130930).

10. Armazenamento

Para armazenar, retirar a bateria da máquina. Armazenar num local seco, fora do alcance de crianças.

Temperatura ambiente admissível em caso de armazenamento: 0 °C até 30 °C.

11. Acessórios

Utilize apenas baterias e acessórios originais Metabo ou CAS (Cordless Alliance System).

Utilize apenas acessórios que cumpram os requisitos e dados característicos indicados neste manual de instruções.

- A Baterias de diversas capacidades. Compre apenas baterias com a tensão adequada para a sua ferramenta elétrica.
PowerMaxx SGS 12 Q (12 V)
N.º de pedido: 625406000 2,0 Ah (íões de lítio)
N.º de pedido: 625349000 4,0 Ah (LiHD)

SGS 18 LTX Q (18 V)

N.º de pedido: 625596000 2,0 Ah (íões de lítio)

N.º de pedido: 625367000 4,0 Ah (LiHD)

etc.

B Carregadores:

SC 30, ASC 55, ASC 145, ASC 145 DUO,

etc.

Podrá consultar o programa completo de acessórios em www.metabo.com ou no catálogo.

Vara telescópica para cortar bordas de relva (não incluída no equipamento standard, n.º de pedido: 628426000).

 Utilizar apenas com a lâmina para corte de relva (4).

 Utilizar apenas no chão: as rodas devem estar em contato com o chão.

Ver fig. C, página 3.

Montar:

1. Rodar a tampa em borracha (17) a 180° para que os contactos fiquem acessíveis.
2. Encaixar a vara telescópica (14) (conforme indicado) na máquina. O bloqueio (18) deverá engatar.

Ajustar o comprimento da vara e o ângulo:

3. Rodar a regulação em altura (15) no sentido dos ponteiros do relógio, ajustar a vara telescópica (14) para o comprimento pretendido e rodar a regulação em altura (15) no sentido contrário ao dos ponteiros do relógio para fixar. Certifique-se de que já não é possível alterar o comprimento.
4. Pressionar o botão (16) para dentro e ajustar o ângulo pretendido. O botão (16) tem de estar engatado para trabalhar.

12. Reparações

 As reparações em ferramentas elétricas apenas devem ser efetuadas por eletricitistas e apenas usando peças sobressalentes originais!

Caso as ferramentas elétricas Metabo necessitem de reparações, dirija-se ao seu representante Metabo. Consulte os endereços em www.metabo.com

Podrá descarregar as listas de peças sobressalentes em www.metabo.com

13. Proteção do ambiente

Respeite as determinações nacionais sobre a eliminação ecológica e sobre a reciclagem de máquinas usadas, embalagens e acessórios.

As baterias não podem ser eliminadas através do lixo doméstico! Devolver as baterias avariadas ou usadas ao revendedor Metabo!

Não atirar as baterias para a água.

 Apenas para países da UE: não colocar as ferramentas elétricas no lixo doméstico! De acordo com a diretiva europeia 2012/19/UE sobre equipamentos elétricos e eletrónicos usados, e na conversão ao direito nacional, as ferramentas elétricas usadas devem ser recolhidas em separado e entregues a uma reciclagem ecológica-

mente correta.

Antes de eliminar a bateria, descarregue-a na ferramenta elétrica. Proteger os contactos contra curto-circuito (por exemplo, isolar com fita adesiva).

14. Dados técnicos

Explicações sobre os dados na página 4.

Reservamo-nos o direito de proceder a alterações relacionadas com o progresso tecnológico.

U = Tensão

n_0 = Número de cortes na marcha em vazio

Tesoura para arbustos:

$\varnothing_{max,S}$ = Espessura de corte máx.

L_S = Comprimento útil da lâmina

m_S = Peso (com bateria mais pequena)

Tesoura para relva:

B_G = Largura útil da lâmina

m_G = Peso (com bateria mais pequena)

Valores medidos determinados de acordo com a EN 62841 ou EN 50636-2-94.

Temperatura ambiente admissível durante o funcionamento:

-20 °C até 50 °C (potência limitada no caso de temperaturas abaixo dos 0 °C).

--- Corrente contínua

Os dados técnicos indicados são tolerantes (de acordo com os padrões individuais válidos).

 **Valores da emissão**

Estes valores possibilitam a avaliação de emissões da ferramenta elétrica e a comparação com diversas ferramentas elétricas. Consoante as condições de utilização, o estado da ferramenta elétrica ou das ferramentas acopláveis, a sobrecarga efetiva poderá ser superior ou inferior. Para a avaliação, deverá ainda considerar os intervalos de trabalho e as fases com menores sobrecargas. Com base nos respetivos valores avaliados deverá determinar a aplicação de medidas de proteção para o utilizador, por ex. medidas a nível de organização.

Valor total de vibrações (soma vetorial de três direções) determinado de acordo com a EN 62841 ou EN 50636-2-94:

a_h = Valor da emissão de vibrações

K_h = Insegurança (vibração)

Valores típicos e ponderados pela escala A para o ruído:

L_{pA} = Nível sonoro

L_{WA} = Nível de potência sonora

K_{pA}, K_{WA} = Insegurança

$L_{WA(G)}$ = Nível de potência sonora garantido conforme 2000/14/CE



 **Usar proteção auditiva!**

Bruksanvisning i original

1. Försäkran om överensstämmelse

Vi försäkrar härmed att den batteridrivna busk- och gräxsaxen med typ- och serienummer *1) uppfyller kraven i gällande direktiv *2) och standarder *3). Teknisk dokumentation *4) - se sida 4.

2000/14/EG: Utvärderingsmetod för överensstämmelse enligt bilaga V. Garanterad ljudeffektnivå **5) - se s. 4.

2. Föreskriven användning

De batteridrivna busk- och gräxsaxarna används för klippning av mindre häckar och buskar (i kombination med klipptillsats för busksax) och för klippning av mindre gräsmattor och kanter på gräsmattor (i kombination med klipptillsats för gräsklippning).

Produkten får inte användas tillsammans med teleskophandtag som teleskopoperbar häcksax.

Användaren ansvarar själv för skador som orsakas av felaktig användning.

Allmänna föreskrifter om förhindrande av olycksfall samt säkerhetsanvisningar måste följas.

3. Allmänna säkerhetsanvisningar



Följ anvisningarna i textavsnitten med den här symbolen för att förebygga personskador och skador på elverktyget!



WARNING – Läs igenom bruksanvisningen för att minska risken för skador.



WARNING – Läs alla säkerhetsvarningar, instruktioner, illustrationer och specifikationer som ingår med detta elverktyg. *Fel som uppstår till följd av att instruktionerna nedan inte följts kan orsaka elstöt, brand och/eller allvarliga personskador.*

Spara säkerhetsanvisningar och anvisningar för framtida bruk. Se till så att dokumentationen medföljer elverktyget.

Denna maskin får inte användas av barn, av personer med nedsatt fysisk, sensorisk eller mental förmåga, av personer som saknar erfarenhet av eller kunskap om maskinen eller av personer som inte har läst igenom dessa anvisningar. Lokala regler kan föreskriva en viss minimiålder för användare.

Restrisker: Även när verktyget används på ändamålsenligt sätt kan det finnas restrisker. Beakta alla säkerhetsanvisningar och instruktioner.

Möjliga risker:

- Rör inte den täckta klippkniven.
- Rör inte den rörliga klippkniven.
- Hälsoskador orsakade av vibrationsemissioner om maskinen används under en längre tid eller om den inte manövreras eller underhålls korrekt.

4. Särskilda säkerhetsanvisningar

4.1 Säkerhetsanvisningar

Se till så att inga kroppsdelar kommer i kontakt med kniven. Ta aldrig bort klippt material och håll aldrig i sånt som ska klippas när knivarna är i rörelse. Knivarna fortsätter att röra sig även när brytaren slagits ifrån. Ett ögonblicks oaksamhet kan leda till svåra skador när du klipper med häcksaxen.

Bär häcksaxen från handtaget när kniven står stilla och se till så att du inte aktiverar brytaren. Genom att bära häcksaxen på rätt sätt minskar du risken för att den startas av misstag så att kniven orsakar personskador.

Sätt alltid skyddet på kniven när du transporterar och förvarar häcksaxen. Använd häcksaxen korrekt för att minska risken för skador på kniven.

Se till att alla brytare är frånsagna och att batteriet har tagits ut eller slagits från innan du avlägsnar klippt material som fastnat eller underhåller maskinen. Om häcksaxen plötsligt startar när man avlägsnar material som fastnat kan det leda till allvarliga personskador.

Håll alltid häcksaxen i de isolerade greppen när du jobbar eftersom kniven kan komma i kontakt med dolda elledningar. Kontakt mellan kniv och strömförande ledning kan spänningssätta maskinens metalldelar, så att du får en stöt.

Håll alla nätleddningar borta från klippområdet. Ledningar kan vara dolda i häckar och buskar och klippas av av misstag med kniven.

Använd inte häcksaxen i dåligt väder, särskilt inte om det finns risk för åska. Det minskar risken för att träffas av blixten.

Låt inte personer under 16 år använda maskinen.

Risk för personskador på grund av vass klippkniv. Rör aldrig klippkniven! Använd arbetshandskar!

Håll alltid maskinen ordentligt och stå stadigt. Se upp för hinder i arbetsområdet - snubbelrisk! Håll alltid klippkniven ut från kroppen.

Kontrollera ytan du ska klippa och ta bort sladdar och andra främmande föremål.

Om klippkniven stannar på grund av en hård kvist eller främmande föremål (tråd i häcken) och blockeringen inte kan åtgärdas genom att dra tillbaka maskinen, så måste du först slå av motorn och ta ur batteriet ur maskinen innan du åtgärdar felet för hand på klippkniven.

När du gör annat (t.ex. tar bort grenar och klipp), lägg ifrån dig maskinen utanför arbetsområdet.

Lägg maskinen, så att ingen kan skadas av den.

Sätt alltid på skyddena på klippknivarna för transport och förvaring.

Se till att maskinen är fränkopplad när du sätter i batteriet.

4.2 Användaranvisningar

- Läs igenom bruksanvisningen noga. Gör dig förtrogen med maskinens reglage och lär dig använda den korrekt.
- Håll barn under uppsikt, så att de inte leker med verktyget.
- Användaren ansvarar för skador på andra personer eller deras egendom.

4.3 Förberedelser

- Använd alltid skyddsglasögon, skyddshandskar, stabila skor och långa byxor när du arbetar med maskinen.
- Slå aldrig på maskinen om maskindelar eller skyddsanordningar saknas eller är trasiga, eller om en ej godkänd ändring har genomförts på maskinen. Defekta delar måste repareras. Kontrollera före användning att maskinen är korrekt monterad.
- Använd inte maskinen om det finns personer, i synnerhet barn, eller husdjur i närheten.

4.4 Drift

- Använd maskinen endast i dagsljus eller i bra artificiellt ljus.
- Maskinen ska endast användas när användaren står på golvet. Användaren får inte stå på en stege eller liknande instabil yta.
- Håll händer, andra kroppsdelar och kläder borta från insug- och utblåsöppningen och för dem inte nära rörliga delar.
- Undvik olämpliga kroppsställningar. Det är viktigt att stå stadigt och att alltid hålla jämvikten, särskilt vid slutningar.
- Om maskinen börjar avge ovanliga ljud eller vibrera ovanligt kraftigt: slå genast från maskinen

och vänta tills motorn stannat. Ta ut batteriet. Genomför följande steg innan du startar om och använder maskinen:

- Kontrollera om det finns skador.
- Reparera eller byt ut skadade delar.
- Kontrollera om det finns lösa delar och dra åt dem.
- Använd aldrig maskinen med skadade säkerhetsanordningar eller utan säkerhetsanordningar.
- Slå från maskinen och ta ut batteripaketet och se till att alla rörliga delar har stannat i följande fall:
 - När maskinen inte används eller när användaren lämnar maskinen.
 - Innan du åtgärdar tilltäppningar.
 - Innan du inspekterar, rengör eller arbetar på maskinen.
 - Innan inställningar, ombyggnad, underhåll eller rengöring utförs och när maskinen ska förvaras.
 - När maskinen kommit i kontakt med ett främmande föremål så att du kan kontrollera om maskinen har skador.
 - För omedelbar kontroll om maskinen börjar vibrera mycket starkt.
- Använd inte maskinen i dåliga väderförhållanden, särskilt vid risk för åska.
- Vid en olycka eller ett funktionsfel ska du genast slå från maskinen och ta ut batteripaketet.

4.5 Underhåll och förvaring

- Ta ut batteripaketet och vänta tills alla rörliga delar har stannat och maskinen har svalnat innan du genomför inställningar, omriggning, underhåll eller rengöring.
- Underhåll maskinen omsorgsfullt och håll den ren.
- Förvara maskinen på en torr plats och utom räckhåll för barn.
- Utnötta eller skadade delar ska bytas ut av säkerhetsskäl. Använd endast reservdelar och tillbehör i original.

4.6 Använda och hantera batteridrivna maskiner

 Skydda batterierna mot fukt!

 Skydda batterierna mot brand!

- Använd aldrig trasiga eller deformerade batterier!
- Öppna aldrig batterierna!
- Vidrör eller kortslut aldrig batteripolerna!

 Trasiga litiumjonbatterier kan läcka en något sur, brännbar vätska!

 Om du får läckande batterivätska på huden, spola direkt med rikliga mängder vatten. Får du batterivätska i ögonen, skölj med rent vatten och sök omedelbart läkarvård!

- Ta ut batteriet ur maskinen om maskinen är defekt.

Transport av litiumjonbatterier:

- Frakt av litiumjonbatterier regleras av bestämmelserna för farligt gods (UN 3480 och UN 3481). Fraktdokumenterna för litiumjonbatterier ska uppfylla gällande föreskrifter. Kontakta eventuellt transportföretaget. Det finns certifierat förpackningsmaterial att få hos Metabo.
- Skicka endast batterier om kåpan är oskadd och det inte sipprar ut någon vätska. Ta ut batteriet ur maskinen för att skicka det. Säkra kontaktarna mot kortslutning (isolera t.ex. med tejp).

4.7 Symboler**WARNING!** – Allmänna risker!

Se till så att inga kroppsdelar kommer i kontakt med klippkniven. Ta aldrig bort klipp och håll aldrig i sånt som ska klippas när kniven är i rörelse. Ta inte bort fastklämt klipp innan du stängt av maskinen.

Ett ögonblicks oaksamhet kan leda till svåra skador när du klipper med maskinen.



Läs igenom bruksanvisningen.



Skydda laddaren mot fukt. Skydda mot regn. Klipp aldrig när det regnar eller om häcken är fuktig.

**WARNING!** – Använd alltid skyddsglasögon.

Se upp så att ingen skadas på grund av främmande föremål som slungas iväg. Håll andra personer borta.



Personer och husdjur som uppehåller sig i närheten av maskinen måste hållas på säkert avstånd. Håll andra personer borta.



Klippmekanismen fortsätter att arbeta när motorn slagits ifrån.

5. Översikt

Se sida 2 och 3.

- 1 Skyddskåpa
- 2 Klipptillsatser
- 3 Klipptillsats för busksax
- 4 Klipptillsats för grässax
- 5 Kontaktlås
- 6 Strömbrytare (säkerhetsbrytare)
- 7 Handtag
- 8 Knapp för att lossa batteriet
- 9 Laddindikeringsknapp
- 10 Ladd- och signalindikering
- 11 Batteri
- 12 Låsklack
- 13 Låsknappar
- 14 Teleskophandtag*
- 15 Höjdstjustering*
- 16 Knapp (för inställning av vinkel) *
- 17 Gummilock

18 Lås*

* beroende på utförande/ingår inte

6. Driftstart**6.1 Kontrollera snabbstoppet**

Slå på och av maskinen kort. Om inbromsningstiden blivit avsevärt längre, reparera maskinen.

6.2 Batteri

Ladda batteriet före användning. Ladda batteriet när effekten avtar.

Anvisningar för laddning av batteripaketet finns i bruksanvisningen till Metabo-laddaren.

Gäller litiumjonbatterier med kapacitets- och signalindikering (10) (beroende på utförande):

- Tryck på knappen (9), så ger LED-lamporna laddindikering.
- Om en LED-lampa blinkar, så är batteriet nästan urladdat och kräver laddning igen.

Sätta i/ta ut batteripaketet

Uttagning: Tryck på knappen för upplåsning av batteripaketet (8) och ta ut batteriet (11).

Isättning: Skjut in batteriet (11) tills det låses på plats.

6.3 Montering/demontering av klipptillsatser

Innan arbete utförs på maskinen: Ta ur batteriet. Om gräsklipparen startar av misstag kan den orsaka allvarliga personskador.



Risk för personskador på grund av vass klippkniv. Skyddskåpan (1) måste ha satts fast ordentligt.

Montering av klipptillsats (fig. A):

1. Placera låsklacken (12) så som visas på bilden.
2. Fäll upp klipptillsatsen (2) och tryck ordentligt tills den hakar fast.

Demontering av klipptillsats (fig. B):

1. Tryck in båda låsknapparna (13) och håll dem intryckta.
 2. Fäll ned klipptillsatsen (2) och ta av den.
- Obs: Se till att ingen smuts hamnar på insidan.

7. Användning**7.1 Start och stopp**

Håll fast maskinen med en hand från handtaget (7). Håll den andra handen och kroppsdelar borta från klipptillsatsen (2).

Start: Tryck in kontaktlåset (5) och håll det intryckt och aktivera sedan strömbrytaren (6).

Slå från: Släpp (6) strömbrytaren.

Snabbstoppet stannar klippkniven snabbt.



Om inbromsningstiden blivit avsevärt längre, reparera maskinen.



Om klippkniven blockerar, slå genast av maskinen!

Arbeta långsamt med jämna rörelser. Gå långsamt, spring inte.

Starta motorn endast när händer och fötter befinner sig utanför klippmekanismens räckvidd.

Var försiktig så att du inte skadar fötter eller händer på klippmekanismen.

Håll ventilationsöppningarna fria från främmande föremål.

8. Rengöring

8.1 Rengöring av klippkniven

(efter varje användning)

 **WARNING!** Slå från maskinen och ta ut batteripaketet (11). Om gräsklipparen startar av misstag kan den orsaka allvarliga personskador. Kniven måste stå stilla.

 Risk för personskador på grund av vass klippkniv. Använd arbetshandskar!

Avlägsna smuts, bladrester eller liknande (t.ex. med pensel eller duk).

Efter rengöring: Olja in klippkniven med maskinolja 6.30474 eller pumpspray 6.30475 (biologiskt nedbrytbar).

8.2 Batteripaket

Ta emellanåt bort **batteripaketet** (11) och torka av kontaktområdet mellan batteri och maskin med en torr trasa och avlägsna damm.

9. Underhåll

Kontrollera och underhåll maskinen regelbundet. Anlita fackman för att reparera skadade delar innan produkten ska användas.

Vi rekommenderar att du lämnar in slöa klippknivar för slipning. Kontrollera med jämna mellanrum att klippknivarna inte är skadade och lämna ev. in dem för åtgärd.

Rengör och fetta in kuggarna under klipptillsatserna vid behov (fett, best.nr 344130930).

10. Förvaring

Ta ut batteripaketet ur maskinen när du inte använder den. Förvara maskinen på en torr plats och utom räckhåll för barn.

Tillåten omgivningstemperatur vid lagring: 0 °C till 30 °C.

11. Tillbehör

Använd endast Metabo- eller CAS-batteripaket (Cordless Alliance System) och tillbehör i original.

Använd endast tillbehör som uppfyller kraven och specifikationerna i den här bruksanvisningen.

- A Batterier med olika kapacitet. Köp bara batterier som har samma spänning som ditt eget elverktyg.

PowerMaxx SGS 12 Q (12 V)

Best.nr: 625406000 2,0 Ah (Iijon)

Best.nr: 625349000 4,0 Ah (LiHD)

SGS 18 LTX Q (18 V)

Best.nr: 625596000 2,0 Ah (Iijon)

Best.nr: 625367000 4,0 Ah (LiHD)

osv.

- B Laddningsaggregat:
SC 30, ASC 55, ASC 145, ASC 145 DUO,
osv.

Vårt kompletta tillbehörssortiment hittar du på www.metabo.com eller i katalogen.

Teleskophandtag för klippning av kanter på gräsmattor (ingår inte i leveransen, best.nr: 628426000).

 Använd endast med klipptillsats för gräsax (4).

 Använd endast på marken: hjulen måste röra vid marken.

Se fig., C sid. 3.

Montering:

1. Vrid gummlocket (17) 180°, kontakterna blir åtkomliga.
2. Skjut fast teleskophandtaget (14) (såsom visas) på maskinen. Låset (18) måste haka fast.

Ställ in handtagslängd och vinkel:

3. Vrid höjdjusteringen (15) medurs, ställ in teleskophandtaget (14) på önskad längd, dra åt höjdjusteringen (15) moturs. Kontrollera att längden inte längre kan ändras.
4. Tryck in knappen (16) och ställ in önskad vinkel. Knappen (16) måste låsa fast innan arbete kan utföras.

12. Reparation

 Reparation av elverktyg får endast utföras av behörig elektriker och endast med originalreservdelar!

Metabo-elverktyg som behöver repareras ska skickas till din Metabo-återförsäljare. För adresser, se www.metabo.com.

Du kan hämta reservdelslistor på www.metabo.com.

13. Miljöskydd

Följ nationella miljöföreskrifter för omhändertagande och återvinning av uttjänta maskiner, förpackningar och tillbehör.

Du får inte slänga batterier i hushållssoporna! Lämna tillbaka trasiga eller uttjänta batterier till Metabo-återförsäljaren!

Släng aldrig batterier i vatten.

 Gäller endast för EU-länder: Släng inte uttjänta elverktyg i hushållssoporna! Enligt Europaparlamentets och rådets direktiv 2012/19/EU om avfall som utgörs av eller innehåller elektriska eller elektroniska produkter och dess införlivande i den nationella lagstiftningen ska elektriska verktyg samlas in separat och återvinnas på ett miljövänligt sätt.

Ladda ur batteriet i elverktyget före återvinning.

sv SVENSKA

Säkra kontaktarna mot kortslutning (isolera t.ex. med tejp).

14. Tekniska data

Förklaringar till uppgifterna finns på sida 4.

Förbehåll för tekniska ändringar.

U = spänning

n_0 = antal snitt vid tomgång

Busksax:

$\varnothing_{\max,S}$ = maximal klippkapacitet

L_S = användbar knivlängd

m_S = vikt (med minsta batteripaketet)

Grässax:

B_G = användbar knivlängd

m_G = vikt (med minsta batteripaketet)

Mätvärdena är uppmätta enligt EN 62841 resp. EN 50636-2-94

Tillåten omgivningstemperatur under drift:

-20 °C till 50 °C (begränsad prestanda i temperaturer under 0 °C).

== Likström

I de tekniska specifikationerna ovan tas även hänsyn till toleranserna (i enlighet med gällande standarder).

Utsläppsvärden

Dessa värden medger en bedömning av elverktygets utsläpp samt jämförelse med andra eldrivna verktyg. Beroende på förhållandena, elverktygets skick och hur verktygen används kan de faktiska värdena vara högre eller lägre. Räkna även med pauser och perioder med lägre belastning. Använd de uppskattade värdena för att ta fram skyddsåtgärder för användaren, t.ex. organisatoriska åtgärder.

Totalt vibrationsvärde vektorsumma i tre led) beräknad enligt EN 62841 resp. EN 50636-2-94:

a_h = Vibrationsemissionsvärde

K_h = Onoggrannhet (vibrationer)

Typisk A-värderad bullernivå:

L_{pA} = Ljudtrycksnivå

L_{WA} = Ljudeffektnivå

K_{pA} , K_{WA} = Onoggrannhet

$L_{WA(G)}$ = garanterad ljudeffektnivå enligt 2000/14/EG



Använd hörselskydd!

Alkuperäiset ohjeet

1. Vaatimustenmukaisuusvakuutus

Vakuutamme yksinomaisella vastuullamme: Nämä akkukäyttöiset pensas- ja ruohosakset, merkitty tyyppitunnuksella ja sarjanumerolla *)1), vastaavat direktiivien *)2) ja normien *)3) kaikki asiaankuuluvia määräyksiä. Tekniset asiakirjat, säilytyspaikka *)4) – katso sivu 4.

2000/14/EY: Vaatimustenmukaisuuden arviointimenetelmä liitteen V mukaan. Taattu äänenhotaso *)5) – katso sivu 4.

2. Määräystenmukainen käyttö

Akkukäyttöiset pensas- ja ruohosakset ovat pensassaksiteräosaa käytettäessä tarkoitettu pienten pensasaitojen ja pensaiden ja (ruohonleikkuriteräosaa käytettäessä) pienten nurmialueiden ja -reunojen leikkaamiseen.

Ei ole sallittua käyttää laitetta teleskooppivarren kanssa teleskooppi-pensassaksina.

Määräystenvastaisesta käytöstä aiheutuvista vaurioista vastaa ainoastaan käyttäjä.

Yleisesti hyväksytyjä tapaturmantorjuntamääräyksiä ja turvallisuusohjeita on noudatettava.

3. Yleiset turvallisuusohjeet



Ota huomioon tällä symbolilla merkityt tekstikohdat suojataksesi itsesi ja sähkötyökalusi!



VAROITUS – Lue käyttöohjeet loukkaantumista varten minimoimiseksi.



VAROITUS – Lue kaikki tämän sähkötyökalun mukana toimitetut turvallisuusohjeet, muut ohjeet, kuvat ja tekniset tiedot. *Alla esitettyjen ohjeiden noudattamisen laiminlyönti voi aiheuttaa sähköiskun, tulipalon ja/tai vakavia tapaturmia.*

Säilytä kaikki turvallisuusohjeet ja muut ohjeet huolellisesti

tulevaa käyttöä varten. Luovuta sähkötyökalu edelleen vain yhdessä näiden asiakirjojen kanssa.

Älä anna lasten tai henkilöiden, joilla on psyykkisiä, fyysisiä tai aistirajoitteita, tai joilta puuttuu kokemusta ja/tai tietoa, tai henkilöiden, jotka eivät ole tutustuneet näihin ohjeisiin, käyttämään tätä konetta. Paikallisissa määräyksissä voi olla käyttäjän ikää koskevia rajoituksia.

Jäännösriskit: Jäännösriskkejä voi aiheutua koneella työskennellessä myös, kun sitä käytetään määräysten mukaisesti. Huomioi kaikki turvallisuusohjeet ja muut ohjeet.

Mahdolliset vaarat:

- Suojaamattoman leikkuuterän koskettaminen.
- Liikkuvan leikkuuterän koskettaminen.
- Terveyshaitat, jotka aiheutuvat tärinästä, jos konetta käytetään pitkäänkestäen tai sitä ei ohjata ja huolleta oikein.

4. Erityiset turvallisuusohjeet

4.1 Turvallisuusohjeet

Pidä kaikki ruumiinosat kaukana terästä. Älä yritä poistaa lehtiä tai oksia terän pyöriessä äläkä pidä leikattavasta materiaalista kiinni. Terä liikkuu kytkimen katkaisun jälkeen edelleen. Hetken epätarkkaavaisuus pensasleikkuria käytettäessä voi johtaa vakaviin vammoihin.

Kanna pensassaksia kahvasta terän ollessa pysähdyksissä ja varmista, ettei paina virtakytkintä. Pensassaksien oikea kantotapa pienentää tahattoman käytön vaaraa ja täten terän aiheuttamia loukkaantumisia.

Pensasleikkuria kuljettaessa tai säilytettäessä suojus on aina asetettava terän päälle. Pensassaksien asianmukainen käsittely pienentää terän aiheuttamaa loukkaantumista.

Varmista, että kaikki kytkimet on sammutettu ja akku poistettu tai sammutettu ennen kuin poistat kiinni jäänyttä leikattavaa materiaalia tai huollat konetta. Odottamaton pensassaksien käyttö kiinni jäänyttä materiaalia poistettaessa saattaa johtaa vakavaan loukkaantumiseen.

Pidä pensassaksista kiinni vain sen eristetyistä kahvapinnoista, koska leikkuuterä voi osua piilossa oleviin sähköjohtoihin. Terän koskettaminen sähkövirtaa johtavaan johtoon voi tehdä myös metalliosat jännitteisiksi ja aiheuttaa sähköiskun.

Pidä kaikki verkkojohdot aina kaukana leikkuualueelta. Johdot voivat olla piilossa aidoissa tai puskissa ja terä voi vahingossa leikata niitä.

Älä käytä pensassaksia huonolla ilmalla, varsinkaan jos on ukonilman vaara. Se pienentää vaaraa, että salama iskee.

Alle 16-vuotiaat henkilöt eivät saa käyttää konetta.

Terävät teräsarmat aiheuttavat loukkautumisvaaran. Älä kosketa leikkuuterää. Käytä suojakäsineitä.

Pidä koneesta aina voimakkaasti kiinni ja ota tukeva asento. Varo työalueella olevia esteitä, varo tolppia. Pidä leikkuuterä kaukana vartalosta.

Tutki leikattavat pinnat ja poista langat tai muut vieraat esineet.

Jos leikkuuterät pysähtyvät erityisen kovan oksan tai vieraan esineen takia (esim. rautalanka pensasaidassa) ja et saa poistettua häiriön aiheuttajaa vetämällä koneen pois pensaasta, tällöin on ensin sammutettava moottori ja otettava akku pois koneesta, ennen kuin jumiutumisen aiheuttaja poistetaan käsin leikkuuterästä.

Muita toimintoja varten (esim. oksien tai muun leikattavan poistaminen) kone on laitettava työalueen ulkopuolelle.

Laske kone käsistäsä siten, että se ei ole kenellekään vaaraksi.

Säilytystä ja kuljetusta varten leikkuuterien päälle on aina laitettava suojukset.

Varmista, että kone on pois päältä, kun laitat akun paikalleen.

4.2 Käyttöohjeet

- Lue käyttöohjeet huolellisesti läpi. Tutustu koneen käyttöosiin ja virheettömään käyttöön.
- Huolehdi siitä, että lapset eivät pääse leikkimään laitteilla.
- Käyttäjä vastaa muille henkilöille aiheutuvista tapaturmista tai heidän omaisuudelleen aiheutuvista vahingoista.

4.3 Valmistelut

- Käytä aina konetta käyttäessäsi suojalaseja, suojakäsineitä, tukevia kenkiä ja pitkälahkeisia housuja.
- Älä kytkä konetta päälle, jos koneen osia tai suojalaitteita puuttuu tai ne ovat viallisia tai jos siihen on tehty sallimattomia muutoksia. Korjauta vialliset osat. Tarkasta ennen käyttöä, että kone on koottu oikein.
- Älä käytä konetta, jos läheisyydessä on henkilöitä, erityisesti lapsia tai kotieläimiä.

4.4 Käyttö

- Käytä konetta vain päivänvalossa tai hyvässä valaistuksessa.
- Käytä vain, kun käyttäjä seisoo maassa. Älä käytä tikkailla tai muilla epävakailta alustoilla.

- Pidä kädet, kehon muut osat tai vaatteet etäällä imu- ja puhallusaukoista, äläkä vie niitä liikkuvien osien läheisyyteen.
- Vältä epätavallista työskentelyasentoa. Huolehdi aina tukevasta seisoma-asennosta ja tasapainosta, erityisesti rinteissä.
- Jos koneesta alkaa kuulua epätavallisia äänitä tai se tarvitsee voimakkaasti: kytke kone välittömästi pois päältä ja odota, että moottori pysähtyy. Poista akku. Suorita seuraavat vaiheet ennen kuin käynnistät koneen ja käytät sitä uudelleen:
 - tarkasta, onko vahingoittuneita osia
 - vaihda vahingoittuneet osat tai korjaa
 - tarkasta, että ei ole löystyneitä osia ja kiristä ne.
- Älä käytä konetta koskaan, jos sen suojukset ovat vahingoittuneet, tai ilman suojuksia.
- Kytke kone pois päältä ja irrota akku, varmista, että kaikki liikkuvat osat ovat pysähtyneet:
 - jos konetta ei käytetä ja jos käyttäjä poistuu koneen vierestä
 - ennen kuin poistat tukoksia
 - ennen kuin tarkastat ja puhdistat koneen tai teet töitä sen parissa
 - ennen kuin suoritat minkäänlaisia säätöjä, tarvikkevaihtoja, huoltoja, puhdistusta tai ennen koneen laittoa säilytykseen
 - vaurioiden tarkastamiseksi, jos kone koskettaa vieraita esineitä
 - välitöntä tarkastusta varten, jos kone alkaa liiallisesti täristä.
- Älä käytä konetta huonoissa sääolosuhteissa, erityisesti salamoidessa ukonilmalla.
- Jos tapahtuu onnettomuus tai ilmenee käyttöhäiriö kytke kone välittömästi pois päältä ja irrota akku.

4.5 Huolto ja säilytys

- Irrota akku koneesta, odota, kunnes kaikki liikkuvat osat ovat pysähtyneet ja kone on jäähtynyt, ennen kuin teet mitään säätö-, varustelu-, huolto- tai puhdistustöitä.
- Huolla kone huolellisesti ja pidä se puhtaana.
- Säilytä kone kuivassa paikassa lasten ulottumattomissa.
- Vaihda turvallisuussyistä kuluneet tai vahingoittuneet osat. Käytä vain alkuperäisiä varaosia ja lisävarusteita.

4.6 Akkukäyttöisten koneiden käyttö ja käsittely

 Suojaa akut kosteudelta!

 Älä altista akkuja tulelle!

- Älä käytä viallisia tai vääntyneitä akkuja!
- Älä avaa akkuja!
- Älä koske akun koskettimiin äläkä oikosulje niitä!



Viallisesta litiumioniakusta voi valua ulos lievästi happopitoista, syttyvää nestettä!



Jos akkunestettä valuu ulos ja sitä joutuu iholle, huuhtelee heti runsaalla vedellä. Jos akkunestettä joutuu silmiin, pese puhtaalla vedellä ja hakeudu välittömästi lääkärin hoitoon!

- Poista akku viallisesta koneesta.

Li-lon-akkujen kuljetus:

- Li-lon-akkujen lähettämiseen sovelletaan vaarallisten aineiden kuljetusta koskevaa lainsäädäntöä (UN 3480 ja UN 3481). Ota selvää sillä hetkellä voimassa olevista määräyksistä, kun lähetät Li-lon-akkuja. Kysy tarvittaessa neuvoa kuljetusyritykseltä. Sertifioidun pakkauksen voit hankkia Metabolta.
- Lähetä akku vain, kun kotelo on ehjä eikä nestettä valu ulos. Ota akku koneesta lähetettäväksi. Varmista kontaktit oikosulkua vastaan (esim. eristä teipillä).

4.7 Symbolit



VAROITUS – Yleiset vaarat!



Pidä kaikki ruumiinosat leikkuuterästä kaukana. Älä yritä poistaa lehtiä tai oksia terän pyöriessä äläkä pidä leikattavasta materiaalista kiinni. Poista kiinnitartuneet lehdet tai oksat vain koneen ollessa pois päältä. Hetken epätarkkaavaisuus konetta käytettäessä voi johtaa vakaviin vammoihin.



Lue käyttöohje.



Suojaa laite kosteudelta. Älä altista sateelle. Älä käytä sateessa tai märässä pensaikoissa.



VAROITUS – Käytä aina suojalaseja.



Varmista, että kukaan ei voi loukkaantua mahdollisesti mukana sinkoilevien kappaleiden vuoksi. Pidä muut henkilöt etäällä.



Pidä läheisyydessä seisovat ja kotieläimet turvallisella etäisyydellä laitteesta. Pidä muut henkilöt etäällä.



Leikkuuterä pyörii vielä moottorin sammuttamisen jälkeen.

5. Yleiskuva

Katso sivu 2 ja 3.

- 1 Suojus
- 2 Teräosat
- 3 Pensassaksien teräosa
- 4 Ruohosaksien teräosa
- 5 Kytkenätlukitus
- 6 Painokytkin (turvakytkin)
- 7 Kahva
- 8 Akun lukituksen vapautuspainike
- 9 Kapasiteettinäytön painike
- 10 Kapasiteetti- ja signaalinäyttö

- 11 Akku
- 12 Kiinnityskieleke
- 13 Lukituspainikkeet
- 14 Teleskooppivarsi *
- 15 Korkeudensäädin *
- 16 Nuppi (kulman säätämiseen) *
- 17 Kumisuojaus
- 18 Lukitus *

* riippuu varustuksesta / ei kuulu toimituksen sisältöön

6. Käyttöönotto

6.1 Pikapysäytyksen tarkastus



Kytke kone lyhyesti päälle ja Vie kone korjattavaksi, jos pysähtymisaika on huomattavasti pidentynyt.

6.2 Akku

Lataa akku ennen käyttöä.

Lataa akku uudelleen sen tehon laskiessa.

Akun latausohjeet löydät Metabo-laturin käyttöohjeesta.

Litiumioniakut kapasiteetti- ja signaalinäytöllä (10) (riippuu varusteista):

- Painiketta (9) painamalla LED-valoilla näytetään lataustila.
- Jos jokin LED-valo vilkkuu, akku on lähes tyhjä ja se on jälleen ladattava.

Akkujen asentaminen, irrottaminen

Poisto: Paina akun lukituksen avauspainiketta (8) ja ota akku (11).

Asennus: Työnä akku (11) paikalleen, niin että se napsahtaa kiinni.

6.3 Teräosien kiinnittäminen ja irrottaminen



Ennen kaikkia koneeseen liittyviä töitä: Ota akku pois. Tahaton käynnistyminen voi aiheuttaa vakavia loukkaantumisia.



Terävät teräsarmat aiheuttavat loukkaantumisvaaran. Suojuksen (1) on oltava täysin paikallaan.

Teräosan kiinnittäminen (kuva A):

1. Aseta kiinnityskieleke (12) paikalleen kuvan mukaan.
2. Käännä teräosa (2) ylös, paina tiukkaan kiinni, kunnes se lukittuu kuuluvasti.

Teräosan irrottaminen (kuva B):

1. Paina molempia lukituspainikkeita (13) ja pidä painettuna.
 2. Käännä teräosa (2) alas ja irrota se.
- Huomioi; Älä päästä likaa sisään.

7. Käyttö

7.1 Päälle-/poiskytkentä





Pidä yhdellä kädellä kiinni koneen kahvasta (7). Pidä toinen käsi ja ruumiin osat kaukana teräosasta (2).

Päällekytkentä: Paina kytkentälukitus (5) sisään ja pidä se alhaalla, paina sitten painokytkimestä (6).

Poiskytkentä: Vapauta painokytkin (6).

Pikapysäytyksen ansioista leikkuuterä pysähtyy nopeasti.

 Vie kone korjattavaksi, jos pysähtymisaika on huomattavasti pidentynyt.

 Sammuta kone heti, jos leikkuuterä jumiuu.

Työskentele hitaasti ja tasaisesti. Liiku hitaasti, älä juokse.

Kytke moottori päälle vain, kun kädet ja jalat ovat leikkuuvarustuksen ulottumattomissa.

Varo leikkuuvarustuksen aiheuttamia loukkaantumisia käsiin ja jalkoihin.

Pidä tuuletusaukot vapaana vierasesineistä.

8. Puhdistus

8.1 Leikkuuterän puhdistus (jokaisen käytön jälkeen)

 **VAROITUS!** Sammuta kone ja poista akku (11). Tahaton käynnistyminen voi aiheuttaa vakavia loukkaantumisia. Terän on oltava pysähtyneenä.

 Terävät teräsärmat aiheuttavat loukkaantumisvaaran. Käytä suojakäsineitä.

Poista likaantumiset, lehtien jäänteet ym. (esim. pensselillä tai liinalla)

Puhdistuksen jälkeen: Käsittele leikkuuterät hoitoöljyllä 6.30474 tai pumppusuihkeella 6.30475 (biologisesti hajaantuva).

8.2 Akku

Poista **akku (11)** silloin tällöin ja pyyhi akun ja koneen kosketusalue kuivalla liinalla ja poista pöly.

9. Huolto

Tarkasta ja huolla kone säännöllisesti. Jos havaitset vikoja, korjauta kone ennen käyttöä.

Tylsyneet leikkuuterät kannattaa antaa ammattikorjaamon teroitettaviksi. Tarkasta leikkuuterä vaurioista säännöllisesti ja anna erikoiskorjaamon tarvittaessa korjata se välittömästi.

Tarvittaessa puhdista ja rasvaa hammaspyörät teräosien alla (rasva, tilausnro: 344130930).

10. Säilytys

Jos konetta ei käytetä, ota siitä akku pois. Säilytä kone kuivassa paikassa lasten ulottumattomissa.

Sallittu ympäristön lämpötila varastoitaessa: 0 °C ... 30 °C.

11. Lisätarvikkeet

Käytä vain alkuperäisiä Metabo- tai CAS- (Cordless Alliance System) akkuja ja lisävarusteita.

Käytä vain sellaisia lisätarvikkeita, jotka täyttävät tässä käyttöoppaassa ilmoitetut vaatimukset ja ominaistiedot.

- A** Kapasiteetiltaan erilaiset akut. Osta vain sellaisia akkuja, joiden nännite on sähkötyökaluusi sopiva.
PowerMaxx SGS 12 Q (12 V)
Tilausnro: 625406000 2,0 Ah (Li-Ion)
Tilausnro: 625349000 4,0 Ah (LiHD)
SGS 18 LTX Q (18 V)
Tilausnro: 625596000 2,0 Ah (Li-Ion)
Tilausnro: 625367000 4,0 Ah (LiHD)
ym.
- B** Laturi:
SC 30, ASC 55, ASC 145, ASC 145 DUO,
ym.

Lisätarvikkeiden täydellinen valikoima, katso www.metabo.com tai luettelo.

Teleskooppivarsi nurmen reunojen leikkaukseen (ei sisälly toimitukseen, tilausnro: 628426000).

 Käytä vain yhdessä ruohosaksien teräosan (4) kanssa.

 Käytä vain maassa: pyörien on kosketettava maata.

Katso kuva C, sivu 3.

Kiinnittäminen:

- Käännä kumisuojusta (17) 180°, näin pääset käsiksi kontakteihin.
- Työnnä teleskooppivarsi (14) (kuvan mukaisesti) koneen päälle. Lukituksen (18) on lukkiuduttava kiinni.

Varren pituuden ja kulman säätäminen:

- Käännä pituuden säätöä (15) myötöpäivään, säädä teleskooppivarsi (14) haluttuun pituuteen, kierrä pituuden säätö (15) vastapäivään tiukkaan. Tarkasta, ettei pituutta voi enää muuttaa.
- Paina nuppi (16) sisään ja säädä haluttu kulma. Nupin (16) on oltava lukkiutunut töitä tehtäessä.

12. Korjaus

 Sähkötyökalujen korjaustöitä saavat suorittaa ainoastaan sähköalan ammattilaiset ja vain alkuperäisiä varaosia käyttäen!

Jos Metabo-sähkötyökaluasi tarvitsevat korjausta, ota yhteyttä Metabo-edustajaan. Katso osoitteet osoitteesta www.metabo.com.

Varaosaluettelot voit ladata osoitteesta www.metabo.com.

13. Ympäristönsuojelu

Noudata käytöstä poistettujen koneiden, pakkausten ja lisätarvikkeiden ympäristöstävällistä hävittämistä ja kierrätystä koskevia kansallisia määräyksiä.

Akkuja ei saa hävittää talousjätteen mukana! Palauta vialliset tai käytöstä poistetut akut Metabomyyjälle!

Älä heitä akkuja veteen.

 Vain EU-maille: Älä hävitä sähkötyökaluja kotitalousjätteiden mukana! Sähkö- ja elektroniikkalaiteromua koskevan EU-direktiivin 2012/19/EU ja sen kansallisen täytäntöönpanon mukaan käytetyt sähkötyökalut on kerättävä erikseen ja toimitettava ympäristöä säästävään kierrätykseen.

Ennen kuin viet akun kierrätyspisteeseen, tyhjennä akun lataus sähkötyökalussa. Varmista kontaktit oikosulkua vastaan (esim. eristä teipillä).

14. Tekniset tiedot

Selitykset sivulla 4 annetuille tiedoille.

Pidätämme oikeuden tehdä teknisen kehityksen vaatimia muutoksia.

U = jännite

n_0 = leikkuuluku tyhjäkäynnissä

Pensassakset:

$\emptyset_{\max,S}$ = maksimi leikkuuvahvuus

L_S = käyttökelpoinen terän pituus

m_S = paino (pienimmällä akulla)

Ruohosakset:

B_G = käytettävä terän leveys

m_G = paino (pienimmällä akulla)

Mittausarvot ilmoitettu EN 62841 tai EN 50636-2-94 mukaan.

Sallittu ympäristön lämpötila käytettäessä:

-20 °C ... +50 °C (rajoitettu teho alle 0 °C

lämpötiloissa).

== Tasavirta

Annetut tekniset tiedot ovat toleranssien mukaisia (vastaavat kyseisiä voimassa olevia standardeja).



Päästöarvot

Nämä arvot mahdollistavat sähkötyökalun päästöjen arvioimisen ja erilaisten sähkötyökalujen keskinäisen vertailun. Kulloisistakin käyttöolosuhteista, sähkötyökalun tai terien kunnosta riippuen todellinen kuormitus voi olla kyseisiä arvoja suurempi tai pienempi. Ota arvioinnissa huomioon työtauat ja vähäisemmän kuormituksen jaksot. Määritä nämä tekijät huomioiden arvioitujen arvojen perusteella käyttäjän suojaamiseen vaadittavat toimenpiteet esim. työnjärjestelyyn liittyvät toimenpiteet.

Värähtelyn kokonaisarvo (kolmen suunnan vektorisumma) mitattu EN 62841 tai EN 50636-2-94 mukaan:

a_h = värähtelyn päästöarvo

K_h = epävarmuus (värähtely)

Typillinen A-painotettu äänitaso:

L_{pA} = äänen painetaso

L_{WA} = äänen tehotaso

K_{pA}, K_{WA} = epävarmuus

$L_{WA(G)}$ = taattu äänentehotaso direktiivin 2000/14/EY mukaan



Käytä kuulosuojaimia!

Original bruksanvisning

1. Samsvarserklæring

Vi erklærer på eget ansvar: Denne batteridrevne og busk- og gressaksen, identifisert med type- og serienummer *1), overholder alle relevante bestemmelser i direktivene *2) og standardene *3). Teknisk dokumentasjon ved *4) – se side 4.

2000/14/EG: Vurdering av samsvar iht. vedlegg V. Garantert lydeffektnivå *5) - se side 4.

2. Forskriftsmessig bruk

Batteri busk- og gressaks skal (med påsatt busksaks-kniv) brukes til å kutte mindre hekker og busker og (med påsatt gressaks-kniv) for å klippe mindre gressplener og -kanter

Det er ikke tillatt å bruke utstyret med teleskopstav for hekk-klipping.

Bruker er alene ansvarlig for skader som måtte oppstå pga. ikke-forskriftsmessig bruk.

Generelt gjeldende arbeidsmiljøforskrifter og sikkerhetsinformasjon må overholdes.

3. Generelle sikkerhetsanvisninger



For din egen sikkerhet og for å beskytte elektroverktøyet, er det viktig at du etterkommer anvisningene i tekster som er merket med dette symbolet!



ADVARSEL – Les bruksanvisningen for å minimere skaderisikoen.



ADVARSEL Les gjennom alle sikkerhetsanvisninger, instruksjer, illustrasjoner og tekniske data som følger med dette elektriske verktøyet. Manglende overholdelse av anvisningene nedenfor kan medføre elektrisk støt, brann og/eller alvorlige personskader.

Oppbevar all sikkerhetsinformasjon og alle anvisninger for fremtidig bruk.

Lån bare ut elektroverktøyet ditt sammen med disse dokumentene.

Pass på at maskinen ikke brukes av barn, personer med reduserte fysiske eller psykiske evner eller manglende erfaring og/eller kunnskap, eller personer som ikke er kjent med denne bruksanvisningen. Lokale forskrifter kan eventuelt regulere brukers alder.

Restrisiko: Også når produktet brukes etter forskriftene vil det finnes restrisiko. Les gjennom all sikkerhetsinformasjon og alle anvisninger.

Mulige farer:

- Berøre kniver som ikke er dekket til.
- Berøre kniver som beveger seg.
- Helsekader som følge av svingningsemisjoner dersom maskinen brukes over lengre tid eller ikke føres og vedlikeholdes på riktig måte.

4. Spesielle sikkerhetsanvisninger

4.1 Sikkerhetsanvisninger

Hold alle kroppsdeler borte fra knivene. Forsøk ikke å fjerne gress fra kniver som beveger seg eller å holde fast materiale som skal kuttes.

Knivene fortsetter å bevege seg etter at utstyret er skrudd av. Et øyeblikks uoppmerksomhet ved bruk av hekksaksen kan føre til alvorlige skader.

Når du bærer hekksaksens skal du holde i håndtaket og knivene skal stå stille. Pass på at du ikke berører bryteren. Når hekksaksen bæres på riktig måte, unngår du fare for utilsiktet start og eventuelle skader fra kniven.

Ved transport eller lagring skal alltid dekkelet settes på knivene. Oppmerksom behandling av hekksaksen minsker faren for personskade fra kniven.

Forviss deg om at alle brytere er av og batteriet tatt ut, før du fjerner fastklemt avkutt eller gjør vedlikehold på maskinen. En uventet oppstart av hekksaksen når det fjernes fastklemt materiale kan gi alvorlige skader.

Siden knivakselen kan treffe sin egen kabel, må du holde i de isolerte håndtakene på hekksaksen. Hvis skruen kommer i kontakt med en strømførende ledning kan metalldele i maskinen settes under spenning og gi elektrisk støt.

Hold alle elektriske ledninger borte fra kutteområdet. Det kan ligge ledninger skjult i hekker og busker som uforvarende kutte av kniven.

Ikke bruk hekksaksen når det er dårlig vær, spesielt ikke i tordenvær. Da har du Minde sjanse for å treffes av lyn.

Personer under 16 år skal ikke bruke maskinen.

Fare for personskade på grunn av den skarpe kniven. Berør aldri knivene. Bruk vernehansker.

Hold alltid godt i maskinen og sørg for å stå stødig når du arbeider med den. Vær oppmerksom på hindringer i arbeidsområdet - snublefare! Hold knivbladet bort fra kroppen.

Undersøk først flaten som skal klippes, og fjern strenger eller andre fremmedlegemer.

Hvis knivene blir sittende fast i en spesielt tett gren eller et fremmedlegeme (f.eks. den wire i en hekk) og ikke starter igjen når maskinen trekkes tilbake, må først motoren kobles ut og batteriet tas ut av maskinen før årsaken til blokkeringen fjernes for hånd fra knivene.

For andre aktiviteter (f.eks. fjerning av kvister eller rester) skal apparatet legges utenfor arbeidsområdet.

Legg maskinen slik at ingen kan bli skadet.

For oppbevaring og transport av maskinen skal alltid beskyttelsesdekslet være på.

Kontroller at maskinen er slått av før du setter inn batteriet.

4.2 Bruksanvisning

- Les nøye gjennom bruksanvisningen. Gjør deg kjent med Betjeningsselementene og med riktig bruk av maskinen.
- Barn skal holdes under oppsyn for å unngå at de leker med maskinen.
- Bruker er ansvarlig for skader på personer eller eiendom.

4.3 Forberedelse

- Bruk alltid vernebriller, solide sko og lange bukser når du bruker maskinen.
- Ikke koble inn maskinen hvis deler eller beskyttelsesinnretninger mangler eller er defekte, eller hvis det er gjort forandringer på maskinen. Reparer ødelagte deler. Kontroller alltid at maskinen er satt korrekt sammen.
- Ikke bruk maskinen hvis det er personer, spesielt barn, eller husdyr i nærheten.

4.4 Bruk

- Maskinen skal bare brukes i dagslys eller godt kunstig lys.
- Skal bare brukes når operatøren står på bakken. Stå ikke på stige eller et annet ustabil underlag.
- Hender, andre kroppsdeler eller klær skal holdes borte fra blåseåpningen og ikke komme i nærheten av deler i bevegelse.
- Unngå unormal kroppsholdning. Sørg for å stå stødig og i balanse, spesielt hvis du arbeider i en skråning.
- Hvis maskinen får uvanlige lyder eller begynner å vibrere sterkt, skal den straks kobles ut og vente

til motoren har stanset helt. Ta ut batteriet. Gjør slik før du forsøker å starte maskinen igjen:

- se etter skader;
- skift eller reparer skadede deler;
- sjekk for løse deler og trekk dem til.
- Bruk aldri maskinen med skadede, eller uten, beskyttelsesinnretninger.
- Koble ut maskinen og ta ut batteriet, forviss deg om at alle bevegelige deler har stanset:
 - når den ikke er i bruk eller bruker går bort fra maskinen;
 - før du fjerner tilstoppinger;
 - før du kontrollerer maskinen, før rengjøring eller reparasjoner;
 - før alle typer innstilling, justering, vedlikehold, rengjøring eller hvis maskinen skal lagres;
 - etter kontakt med et fremmedlegeme, for å kontrollere om maskinen har blitt skadet;
 - for umiddelbar kontroll hvis maskinen begynner å vibrere sterkt.
- Maskinen skal ikke brukes når været er dårlig, spesielt ikke i tordenvær.
- Ved ulykke eller driftsforstyrrelse skal maskinen umiddelbart skrus av og batteriet tas ut.

4.5 Vedlikehold og oppbevaring

- Ta batteriet ut av maskinen, vent til alle bevegelige deler har stanset og maskinen er avkjølt før du gjør noen form for innstillinger, omstillinger, rengjøring eller vedlikehold.
- Hold maskinen godt ved like og pass på at den er ren.
- Maskinen skal oppbevares på et tørt sted, utilgjengelig for barn.
- Slitte eller skadede deler skal skiftes av sikkerhetsgrunner. Bruk bare originale reserve- og tilbehørsdeler.

4.6 Bruk og håndtering av laderen

 Batteripakkene må beskyttes mot fuktighet!



 Ikke utsett batteriene for åpen ild!



- Ikke bruk defekte eller deformerte batterier!
- Ikke åpne batteriene!
- Kontaktene i batteriene må ikke berøres eller kortsluttes!



Det kan lekke en lett sur, brennbar væske fra ødelagte Li-ion batterier!



Hvis batterivæske kommer i kontakt med huden, må du straks skylle med rikelig med vann. Hvis du får batterivæske i øynene, må du vaske med rent vann og straks oppsøke lege!

- Ta batteriet ut av maskinen hvis maskinen er defekt.

Transport av Li-ion batterier:

- Frakt av Litium-ion-batterier er underlagt bestemmelser for frakt av farlig gods (UN 3480 og UN 3481). Gjør deg kjent med gjeldende forskrifter ved frakt av Litium-ion-batterier. Ta

no NORSK

eventuelt kontakt med transportforetaket du bruker. Metabo kan leverer sertifisert emballasje.

- Send bare med batteriet hvis maskinhuset er uskadet og det ikke lekker væske. Ta batteriet ut av maskinen når den sendes. Sikre kontaktene mot kortslutning (f.eks. med tape).

4.7 Symboler



ADVARSEL – Generelle farer!



Hold alle kroppsdeler utenfor knivens rekkevidde. Forsøk aldri å fjerne kvister eller materiale som skal klippes, mens apparatet er i gang. Fjern alltid fastklemt kvister etter at apparatet er slått av. Et øyeblikks uoppmerksomhet ved bruk av maskinen kan føre til alvorlige skader.



Les bruksanvisningen.



Beskytt apparatet mot fuktighet. Beskyttes mot regn. Bruk ikke saksen når det regner eller når hekken er våt.



ADVARSEL – Bruk alltid vernebriller.



Se til at ingen kan bli skadet pga. fremmedlegemer som slynges ut. Hold andre personer vekk.



Hold personer og husdyr som er i nærheten av apparatet på sikker avstand. Hold andre personer vekk.



Knivene fortsetter å gå etter at motoren er koblet ut.

5. Oversikt

Se side 2 og 3.

- 1 Deksel
- 2 Knivholdere
- 3 Busksaks-knivholder
- 4 Gressklippe-knivholder
- 5 Brytersperre
- 6 Bryterklemme (sikkerhetsbryter)
- 7 Håndtak
- 8 Knapp for å løsne batteriet
- 9 Knapp for kapasitetsindikator
- 10 Kapasitets- og signalindikasjon
- 11 Batteri
- 12 Feste
- 13 Låsetaster
- 14 Teleskopstav *
- 15 Høydejustering *
- 16 Knapp (for å stille vinkel) *
- 17 Gummihette
- 18 Låsning *

* utstyrsavhengig / ikke inkludert

6. Ta i bruk

6.1 Kontrollere hurtigstans



Skrumaskinen raskt på og av. Send apparatet til reparasjon hvis bremsetiden forlenges merkbart.

6.2 Batteri

Før bruk må batteriet lades opp. Lad opp batteriet på nytt hvis effekten avtar.

Anvisninger om lading av batteriet finner du i bruksanvisningen til Metabo-laderen.

Ved li-ion batterier med visning av kapasitet og signal (10) (avhengig av utstyr):

- Trykk på tasten (9) for å lese av ladenivået ved hjelp av LED-lampene.
- Hvis en LED-lampe lyser, er batteriet nesten tomt og må lades opp igjen.

Sette inn og ta ut batteriet

Løsne: Trykk på knappen (8) som løser ut batteriet (11) og ta det ut.

Sette inn: Skyv inn batteriet (11) så langt det går.

6.3 Sette på og ta av knivholderen



Før alt vedlikehold: Ta batteriet ut av maskinen. Uønsket start kan forårsake store skader.



Fare for personskade på grunn av den skarpe kniven. Beskyttelsesdekslet (1) må være skjøvet helt på plass.

Sette på knivholderen (fig. A):

1. Plasser låsetappen (12) som vist.
2. Vipp knivholderen (2) oppover og trykk godt, til du kan høre at den fester.

Ta av knivholderen (fig. B):

1. Trykk på låseknappene (13) og hold dem inne.
2. Vipp knivholderen (2) nedover og ta den av.

OBS: Pass på at det ikke trenger inn smuss.

7. Bruk

7.1 Start og stopp



Hold maskinen med en hånd på håndtaket (7). Den andre hånden og resten av kroppen holdes borte fra knivfestet (2).

Innkobling: Trykk på sperreknappen (5) og hold den, deretter bruker du bryterknappen (6).

Koble ut: Slipp bryterknappen (6).

Hurtigsansfunksjonen gjør at knivene raskt står stille.



Send apparatet til reparasjon hvis bremsetiden forlenges merkbart.



Slå av maskinen øyeblikkelig hvis knivene blokkeres.

Arbeid langsomt og jevnt. Beveg deg langsomt, ikke løp.

Motoren skal bare kobles inn når hender og føtter ikke kan nås av knivene.

Vokt deg for skader på hender og føtter fra knivene. Hold fremmedlegemer borte fra luftåpningene.

8. Rengjøring

8.1 Rengjøring av knivene

(etter hver gangs bruk)

 **ADVARSEL!** Slå av maskinen og ta ut batteriet (11). Uønsket start kan forårsake store skader. Kniven må stå stille.

 Fare for personskade på grunn av den skarpe kniven. Bruk vernehansker.

Fjern smuss, rester av blader osv. (f.eks. med pensel eller klut)

Etter rengjøring: Behandle knivbladet med pleieolje 6.30474 eller pumpepray 6.30475 (biologisk nedbrytbar).

8.2 Batteri

Ta ut **batteriet** (11) med jevne mellomrom og fjern støv og skitt fra kontaktflatene mellom batteri og maskin.

9. Vedlikehold

Maskinen skal kontrolleres og holdes ved like med jevne mellomrom. Se til at defekte deler blir reparert før maskinen brukes.

Vi anbefaler å levere uskarpe knivblader til et fagverksted for sliping. Kontroller knivbladene regelmessig mht. skader og lever dem eventuelt inn til et fagverksted for reparasjon før du tar dem i bruk igjen.

Ved behov renses tannhjulene under knivholderen og smøres med fett (fett, best.nr. 344130930).

10. Oppbevaring

Ta batteriet ut av maskinen når den lagres. Maskinen skal oppbevares på et tørt sted, utliggjelig for barn.

Tillatt omgivelsestemperatur ved lagring: 0 °C til 30 °C.

11. Tilbehør

Bruk kun original Metabo- eller CAS- (Cordless Alliance System) batterier og tilbehør.

Bruk kun tilbehør som oppfyller kravene og spesifikasjonene som angis i denne bruksanvisningen.

- A Batterier med ulik kapasitet. Kjøp bare batterier i den Spenningsavvik som passer til ditt elektroverktøy.
PowerMaxx SGS 12 Q (12 V)
 Bestillingsnr.: 625406000 2,0 Ah (Li-Ion)
 Bestillingsnr.: 625349000 4,0 Ah (LiHD)
SGS 18 LTX Q (18 V)
 Bestillingsnr.: 625596000 2,0 Ah (Li-Ion)
 Bestillingsnr.: 625367000 4,0 Ah (LiHD)
 osv.

B Ladere:

SC 30, ASC 55, ASC 145, ASC 145 DUO, osv.

Det komplette tilbehørsprogrammet finner du på www.metabo.com eller i katalogen.

Teleskopstav for kantklipping (følger ikke med, best.nr. 628426000).

 Skal bare brukes med gressklippe-knivholder (4).

 Skal bare brukes på bakken: hjulene må berøre bakken.

Se bilde C, side 3.

Montering:

1. Drei gummihtetten (17) 180° for tilgang til kontaktene.
2. Skyv teleskopstangen (14) inn på maskinen (som vist). Låsen (18) må raste inn.

Stille inn lengde og vinkel på staven:

3. Drei høydejusteringen (15) medurs, still inn teleskopstaven (14) på ønsket lengde og drei høydejusteringen (15) moturs for å feste. Sjekk at lengden ikke kan forandres.
4. Trykk inn knappen (16) og still inn ønsket vinkel. Knappen må være festet under arbeidet. (16)

12. Reparasjon

 Reparasjoner på elektriske maskiner skal kun utføres av elektriker!

Hvis du har en Metabo-maskin som trenger reparasjon, kan du ta kontakt med en representant for Metabo. Adresser finner du på www.metabo.com.

Du kan laste ned reservedelslister fra www.metabo.com.

13. Miljøvern

Følg nasjonale forskrifter for miljøvennlig kassering og resirkulering av gamle maskiner, emballasje og tilbehør.

Batterier må ikke kastes i husholdningsavfallet! Gi defekte eller brukte batterier tilbake til Metabo-forhandleren!

Ikke kast batteriene i vann.

 Gjelder kun land i EU: Elektroverktøy skal ikke kastes i husholdningsavfallet! Iht. EU-direktiv 2012/19/EU om kasserte elektriske og elektroniske produkter og omsetting til nasjonal rett, må kassert elektroverktøy samles spesielt og bringes til miljøvennlig gjenvinning. Før du kasserer batteriet, må det lades ut i elektroverktøyet. Sikre kontaktene mot kortslutning (f.eks. med tape).

14. Tekniske data

Forklaringer til opplysningene på side 4.

Vi forbeholder oss retten til å gjøre endringer som følge av teknisk utvikling.

U = spenning

no NORSK

n_0 = Skjærehastighet på tomgang

Busksaks:

$\varnothing_{\max, S}$ = maksimal snittykkelse

L_S = Bruksdel av kniv

m_S = Vekt (med minste batteri)

Gressaks:

B_G = Bruksdel av kniv

m_G = Vekt (med minste batteri)

Måleverdier iht. EN 62841 hhv. EN 50636-2-94.

Tillatt omgivelsestemperatur ved bruk:

-20 °C til 50 °C (begrenset ytelse ved temperaturer under 0 °C).

== Likestrøm

Angitte tekniske data kan variere (i henhold til de gjeldende standardene).



Utslippsverdier

Disse verdiene gjør det mulig å anslå emisjonen fra maskinen og å sammenlikne ulike verktøy. Avhengig av bruksbetingelsene, tilstanden til maskinen og verktøyet, kan den faktiske belastningen være høyere eller lavere. Ta hensyn til arbeidspauser og perioder med mindre belastning når du vurderer. Fastsett sikkerhetstiltak for brukeren på grunn av tilpassede vurderingsverdier, f.eks. organisatoriske tiltak.

Total svingningsverdi (vektorsum tre retninger) beregnet iht. EN 62841 hhv. EN 50636-2-94:

a_h = Emisjonsverdi vibrasjoner

K_h = Usikkerhet (vibrasjon)

Typiske A-veide lydnivåer:

L_{PA} = Lydtrykknivå

L_{WA} = Lydeffektnivå

K_{PA} , K_{WA} = Usikkerhet

$L_{WA(G)}$ = garantert lydeffektnivå i henhold til 2000/14/EF



Bruk hørselsvern!

Original brugsanvisning

1. Overensstemmelseserklæring

Vi erklærer eneansvarligt: Denne batteridrevne buskrydder og græstrimmer, identificeret ved type og serienummer (*1), overholder alle relevante bestemmelser i direktiverne (*2) og standarderne (*3). Teknisk dossier ved *4) - se side 4.

2000/14/EF: Procedure for overensstemmelsesvurdering jf. bilag V. Garanteret lyddefektniveau *5) - se side 4.

2. Apparatets formål

De batteridrevne buskryddere og græstrimmere er (ved anvendelse af knivindsatsen til buskrydning) beregnet til beskæring af mindre hække og buske og (ved anvendelse af knivindsatsen til græstrimming) til beskæring af mindre græsflader og -kanter.

Det er ikke tilladt at anvende apparatet som teleskop-hækkesaks med teleskopstangen.

For skader på grund af anvendelse til andre formål end de tiltænkte er brugeren alene ansvarlig.

Alment anerkendte bestemmelser om forebyggelse af ulykker og sikkerhedsanvisninger skal overholdes.

3. Generelle sikkerhedsanvisninger



Vær opmærksom på de tekststeder, der er markeret med dette symbol, for din egen og el-værktøjets sikkerhed!



ADVARSEL – læs brugsvejledningen for at reducere risikoen for personskader.



ADVARSEL – Læs alle sikkerhedsanvisninger, instruktioner, illustrationer og specifikationer, som følger med el-værktøjet. *I tilfælde af manglende overholdelse af anvisningerne nedenfor er der risiko for elektrisk stød, brand og/eller alvorlige personskader.*

Gem alle sikkerhedsanvisninger og

instruktioner til senere brug. Videregiv kun el-værktøjet sammen med disse dokumenter.

Lad ikke børn, personer med indskrænkede fysiske, sensoriske eller mentale evner eller manglende erfaring og/eller kendskab, eller personer, der ikke er fortrolige med disse anvisninger, benytte maskinen. Lokale forskrifter kan begrænse alderen på brugeren.

Resterende risici: Resterende risici kan forekomme selv ved arbejde med apparatet, som er i overensstemmelse med bestemmelserne. Følg alle sikkerhedsinstrukser og anvisninger.

Mulige farer:

- Berøring af den ikke afskærmede skæreklinge.
- Berøring af skæreklingen i bevægelse.
- Sundhedsskader, på grund af vibrationsemissioner, såfremt maskinen anvendes over et længere tidsrum eller ikke betjenes og vedligeholdes korrekt.

4. Særlige sikkerhedsanvisninger

4.1 Sikkerhedsanvisninger

Hold alle kroppsdele på afstand af kniven. Forsøg aldrig at fjerne hækafklip eller at holde materiale fast, så længe kniven er i drift. Kniven bevæger sig fortsat efter slukning på kontakten. Et øjeblik uopmærksomhed ved brug af hækkeklipperen kan medføre alvorlige kvæstelser.

Bær hækkesaksen på grebet ved stillestående kniv og sørg for ikke aktivere kontakten. Når hækkesaksen bæres korrekt reducerer det faren for en utilsigtet funktion og kvæstelser, som dermed forårsages af kniven.

Træk altid hylsteret over kniven ved transport eller opbevaring af hækkesaksen. En korrekt håndtering af hækkesaksen reducerer faren for kvæstelser som følge af kniven.

Sørg for at alle kontakter er slukkede og at batteriet er fjernet eller frakoblet, før du fjerner indeklemt hækafklip eller vedligeholder maskinen. En uventet funktion af hækkesaksen ved fjernelse af indeklemt materiale kan medføre alvorlige kvæstelser.

Hold altid kun hækkesaksen i de isolerede greb, da kniven kan ramme skjulte strømledninger. Kontakt mellem kniven og en spændingsførende ledning kan også gøre maskinens metaldele spændingsførende og føre til elektrisk stød.

Hold altid strømledninger på afstand af skæreområdet. Ledninger kan ligge skjult i hække og buske og blive skåret over af kniven ved en fejl.

Anvend ikke hækkesaksen i dårligt vejr, især ikke ved fare for tordenvejr. Dette nedsætter risikoen for at blive ramt af lynet.

Maskinen må ikke betjenes af personer under 16 år.

Fare for kvæstelser som følge af skarpe knive. Rør ikke ved knivene. Brug beskyttelseshandsker.

Hold altid kraftigt fast på maskinen under arbejdet, og indtag en stabil stilling. Pas på forhindringer i arbejdsområdet, snublefare. Hold kniven på afstand af kroppen.

Undersøg det område, der skal klippes, og fjern ståltråd eller andre fremmedlegemer.

Hvis knivene standser på grund af en meget hård gren eller et fremmedlegeme (f.eks. ståltråd i en hæk), og modstanden ikke kan overvindes ved at trække maskinen tilbage, skal motoren slukkes og batteripakken tages ud af maskinen, før man fjerner den blokerende genstand fra kniven med hånden.

Ved udførelse af andre opgaver (f.eks. fjernelse af grene og hækafflip) skal maskinen placeres uden for arbejdsområdet.

Placer maskinen sådan, at den ikke er til fare for andre.

Sæt altid beskyttelseshylstrene på knivene ved opbevaring og transport.

Sørg for, at maskinen er frakoblet, når batteripakken placeres i maskinen.

4.2 Betjeningsanvisninger

- Læs betjeningsvejledningen grundigt igennem. Gør dig fortrolig med betjeningselementerne og den korrekte brug af maskinen.
- Børn skal være under opsyn for at sikre, at de ikke leger med produktet.
- Brugeren er ansvarlig for personskader eller materielle skader på andre personer eller deres ejendom.

4.3 Forberedelse

- Bær altid beskyttelseshandsker, beskyttelseshandsker, fastsiddende fodtøj og lange bukser ved drift af maskinen.
- Maskinen må ikke tilkobles, hvis komponenter eller beskyttelsesanordninger mangler eller er defekte, eller hvis der er foretaget en ikke tilladt ændring. Få defekte dele repareret. Kontrollér før brugen, at maskinen er samlet korrekt.
- Betjen ikke maskinen, hvis der er personer, især børn, eller husdyr i nærheden.

4.4 Drift

- Anvend kun maskinen i dagslys eller en god kunstig belysning.
- Må kun anvende, hvis brugeren står på jorden. Må ikke anvendes på en stige eller en lignende ustabil stålfade.
- Hold hænder, andre kroppsdele eller tøj på afstand af indsningsåbningen og

udblæsningsåbningen og bring dem ikke i nærheden af dele i bevægelse.

- Undgå en unormal kroppsstilling. Sørg for at stå sikkert og hold altid balancen, især på skrånninger.
- Hvis maskinen begynder at afgive unormale lyde eller at vibrere unormalt kraftigt: Frakobl maskinen med det samme og vent til motoren er standset helt. Fjern batteripakken. Foretag følgende trin før du genstarter og betjener maskinen igen:
 - undersøg for beskadigelser;
 - udskift eller reparer beskadigede dele;
 - kontrollér for løse dele og spænd disse.
- Betjen aldrig maskinen hvis beskyttelsesanordningerne er beskadigede eller ikke er monterede.
- Sluk maskinen og fjern batteripakken. Sørg for at alle bevægelige dele er standset helt:
 - når maskinen ikke bruges og hvis operatøren fjerner sig fra maskinen;
 - før du fjerner blokeringer;
 - før du kontrollerer, rengør eller udfører arbejde på maskinen;
 - før enhver indstilling, omstilling, vedligeholdelse eller rengøring, eller før maskinen opbevares;
 - efter kontakt med et fremmedlegeme med henblik på at kontrollere maskinen for beskadigelser;
 - for en øjeblikkelig kontrol, hvis maskinen begynder at vibrere overdrevent meget.
- Betjen ikke maskinen ved dårlige vejrforhold, især ved fare for lynnedslag.
- Ved en ulykke eller en driftsfejl skal maskinen straks slukkes og batteripakken skal fjernes.

4.5 Vedligeholdelse og opbevaring

- Fjern batteripakken fra maskinen, vent til alle bevægelige dele står helt stille, og maskinen er afkølet, før du udfører nogen form for indstilling, omstilling, vedligeholdelse eller rengøring.
- Vedligehold maskinen omhyggeligt og hold den ren.
- Opbevar maskinen på et tørt sted og utilgængeligt for børn.
- Udskift slidte eller beskadigede dele af sikkerhedsmæssige årsager. Benyt kun originale reservedele og originalt tilbehør.

4.6 Anvendelse og behandling af batteridrevne maskiner

 Beskyt batterier mod fugtighed!

 Udsæt ikke batterier for ild!

- Brug ikke defekte eller deformerede batterier!
- Åbn ikke batterier!
- Berør eller kortslut ikke batteriernes kontakter!

 Der kan sive let sur, brændbar væske ud af defekte Li-ion batterier!



Skyl straks med rigelige mængder vand, hvis batterivæsken kommer i kontakt med huden. Skyl øjnene med rent vand og søg straks læge, hvis batterivæsken kommer i øjnene!

- Ved en defekt maskine skal man tage batteriet ud af maskinen.

Transport af Li-ion batterier:

- Forsendelse af Li-ion batterier skal ske i henhold til reglerne om farligt gods (UN 3480 og UN 3481). Tjek de aktuelle regler ved forsendelse af Li-ion batterier. Spørg evt. din speditor til råds. Certificeret emballage kan rekvireres hos Metabo.
- Send kun batterier, hvis kabinettet er ubeskadiget, og der ikke trænger væske ud. Tag batteriet ud af maskinen før forsendelse. Beskyt kontakterne mod kortslutning (isoler f.eks. med tape).

4.7 Symboler



ADVARSEL – Generelle farer!!



Hold alle kropsdele på afstand af kniven. Forsøg aldrig at fjerne hækafklip eller at holde materiale fast, så længe kniven arbejder. Fjern kun indeklemt materiale, når maskinen er slået fra. Et øjeblik uopmærksomhed ved brug af maskinen kan medføre alvorlige kvæstelser.



Læs betjeningsvejledningen.



Beskyt maskinen mod fugtighed. Må ikke udsættes for regn. Maskinen må ikke anvendes i regnvej eller på våde hække.



ADVARSEL – brug altid beskyttelsesbriller.



Sørg for, at ingen kommer til skade på grund af udslyngede fremmedlegemer. Hold andre personer på afstand.



Hold personer og husdyr i nærheden på sikker afstand af maskinen. Hold andre personer på afstand.



Skæreenheden kører videre efter slukning af motoren.

5. Oversigt

Se side 2 og 3.

- 1 Beskyttelsesafskærmning
- 2 Knivindsatser
- 3 Knivindsats til buskrydning
- 4 Knivindsats til græstrimming
- 5 Kontaktspærre
- 6 Trykkontakt (sikkerhedsafbryder)
- 7 Håndtag
- 8 Knap til frigørelse af batteripakke
- 9 Knap til kapacitetsindikator
- 10 Kapacitets- og signalindikator

- 11 Batteripakke
- 12 Holdetap
- 13 Låseknapper
- 14 Teleskopstang *
- 15 Højdejustering *
- 16 Knop (til indstilling af vinkel) *
- 17 Gummikappe
- 18 Låsemekanisme *

* afhængigt af udstyr/medleveres ikke

6. Idriftsættelse

6.1 Kontrol af lynstop



Tænd maskinen kort og sluk den igen. Få maskinen repareret, hvis bremsetiden bliver betydeligt længere.

6.2 Batteri

Batteriet skal oplades før den første ibrugtagning. Genoplad batteriet, når kapaciteten aftager.

Du finder anvisninger til opladning af batteriet i driftsvejledningen til opladeren fra Metabo.

Ved Li-Ion batterier med kapacitets- og signalindikator (10) (afhængigt af udstyr):

- Tryk på knappen (9), og ladetilstanden vises med lysdioderne.
- Blinker en lysdiode, er batteriet næsten fladt og skal genoplades.

Indsættelse/fjernelse af batteripakke

Fjernelse: Tryk på tasten til frigivelse af batteripakken (8) og fjern batteripakken (11).

Indsættelse: Skub batteripakken (11) ind til den falder på plads.

6.3 Montering, afmontering af knivindsatser



Før alt arbejde på maskinen: Tag batteripakken ud. Utilsigtet start kan forårsage alvorlige personskader.



Fare for kvæstelser som følge af skarpe knive. Beskyttelsesafskærmningen (1) skal være sat helt på.

Montering af knivindsats (Fig. A):

1. Påsæt holdetappen (12) som vist.
2. Klap knivindsatsen (2) opad og tryk den fast, indtil den falder hørbart på plads.

Afmontering af knivindsats (Fig. B):

1. Tryk på begge udløserknapper (13) og hold dem nede.
2. Klap knivindsatsen (2) nedad og tag den af. Bemærk: Der må ikke trænge snavs ind.

7. Anvendelse

7.1 Til- og frakobling





Hold maskinen med den ene hånd i håndtaget (7). Hold den anden hånd og kropsdele på afstand af knivindsatsen (2).

Tænding: Tryk kontaktspærren (5) ind og hold den, og aktivér derefter trykkontakten (6).

Sluk: Slip afbryderen (6).

Med lynstop standser knivene hurtigt.

 Få maskinen repareret, hvis bremsetiden bliver betydeligt længere.

 Sluk omgående maskinen, hvis kniven er blokeret.

Arbejd langsomt og ensartet. Gå langsomt, og løb ikke.

Tænd først motoren, når hænder og fødder er uden for skæreenhedens rækkevidde.

Vær forsigtig for at undgå kvæstelser på fødder og hænder på grund af skæreenheden.

Hold ventilationsåbningerne frie for fremmedlegemer.

8. Rengøring

8.1 Rengøring af kniven (efter hver brug)

 **ADVARSEL!** Sluk maskinen og tag batteripakken (11) ud. Utilslaget start kan forårsage alvorlige personskader. Kniven skal stå stille.

 Fare for kvæstelser som følge af skarpe knive. Brug beskyttelseshandsker.

Fjern urenheder, rester af blade, og lignende (f.eks. med pensel eller klud)

Efter rengøringen: Behandl kniven med plejende olie 6.30474 eller pumpe spray 6.30475 (biologisk nedbrydelig).

8.2 Batteri

Fjern **batteripakken** (11) ind imellem, tør kontaktpladen mellem batteripakken og maskinen af med en tør klud, og fjern støv.

9. Vedligeholdelse

Maskinen skal kontrolleres og vedligeholdes jævnligt. Få beskadigede dele repareret, inden maskinen tages i brug.

Det anbefales at få sløve knive slebet på et specialværksted. Kontrollér regelmæssigt knivene for beskadigelse, og få dem i givet fald omgående repareret på et specialværksted.

Rengør tandhjulene under knivindsatserne ved behov og smør dem (smørefedt, best.-nr.: 344130930).

10. Opbevaring

Tag batteripakken ud af maskinen, når den skal opbevares. Opbevares på et tørt sted og utilgængeligt for børn.

Tilladt omgivelsestemperatur ved opbevaring: 0 °C til 30 °C.

11. Tilbehør

Anvend udelukkende originale batterier eller originalt tilbehør fra Metabo eller CAS (Cordless Alliance System).

Brug kun tilbehør, der opfylder de krav og specifikationer, som er angivet i denne brugsvejledning.

- A Batterier med forskellig kapacitet. Køb kun batterier, hvis spænding svarer til dit el-værktøj.
- | | |
|----------------------------------|-----------------|
| <u>PowerMaxx SGS 12 Q (12 V)</u> | |
| Best.-nr.: 625406000 | 2,0 Ah (Li-Ion) |
| Best.-nr.: 625349000 | 4,0 Ah (LiHD) |
| <u>SGS 18 LTX Q (18 V)</u> | |
| Best.-nr.: 625596000 | 2,0 Ah (Li-Ion) |
| Best.-nr.: 625367000 | 4,0 Ah (LiHD) |
- etc.
- B Ladeaggregater:
SC 30, ASC 55, ASC 145, ASC 145 DUO, etc.

Det komplette tilbehørsprogram findes på www.metabo.com eller i kataloget.

Teleskopstang til beskæring af plænekanter (ikke omfattet af leveringen, best.-nr.: 628426000).

 Må kun anvendes med græstrimmer-knivindsatsen (4).

 Må kun anvendes på jorden: Hjulene skal berøre jorden.

Se Fig. C, side 3.

Montering:

1. Drej gummikappen (17) 180°, kontakterne bliver tilgængelige.
2. Skub teleskopstangen (14) (som vist) på maskinen. Låsemekanismen (18) skal falde på plads.

Indstilling af stanglængde og vinkel:

3. Drej højdejusteringen (15) i urets retning, indstil teleskopstangen (14) til den ønskede længde, og drej højdejusteringen (15) mod urets retning. Kontrollér at længden nu ikke længere kan ændres.
4. Tryk knoppen (16) ind og indstil den ønskede vinkel. Knoppen (16) skal være faldet på plads, før man kan arbejde.

12. Reparation

 Reparationer på el-værktøjer må kun udføres af en elektriker og kun med originale reservedele!

Henvend dig til din Metabo-forhandler, når du skal have repareret dit Metabo el-værktøj. Adresser findes på www.metabo.com.

Reservedelslister kan downloades på www.metabo.com.

13. Miljøbeskyttelse

Overhold de nationale regler om miljøvenlig bortskaffelse og genbrug af udtjente maskiner, emballage og tilbehør.

Batterier må ikke bortskaffes sammen med almindeligt husholdningsaffald! Returner defekte eller brugte batterier til Metabo-forhandleren!

Smid ikke batterier i vandet.



Kun for EF-lande: El-værktøj må ikke bortskaffes med husholdningsaffaldet! I henhold til det europæiske direktiv 2012/19/EU om affald af elektrisk og elektronisk udstyr og gennemførelsen i national lovgivning skal brugte el-værktøjer indsamles adskilt og afleveres miljørigtigt til genbrug.

Aflad batteriet i el-værktøjet, før det bortskaffes. Beskyt kontakterne mod kortslutning (isoler f.eks. med tape).

$L_{WA(G)}$ = garanteret lydtryksniveau iht. 2000/14/EF



Brug høreværn!

14. Tekniske data

Forklaringer til oplysningerne på side 4.

Med forbehold for ændringer som følge af tekniske ændringer.

U = spænding

n_0 = Antal klippebevægelser ved friløb

Buskrydder:

$\emptyset_{\max,S}$ = maksimal skæretykkelse

L_S = Effektiv knivlængde

m_S = Vægt (med mindste batteripakke)

Græstrimmer:

B_G = Effektiv knivbredde

m_G = Vægt (med mindste batteripakke)

Måleværdier beregnet iht. EN 62841 hhv.

EN 50636-2-94.

Tilladt omgivelsestemperatur ved drift:

-20 °C til 50 °C (begrænset kapacitet ved temperaturer under 0 °C).

== Jævnstrøm

De anførte tekniske data er inkl. tolerancer (svarende til de aktuelt gældende standarder).



Emissionsværdier

Disse værdier gør det muligt at bestemme el-værktøjets emissioner og sammenligne forskellige el-værktøjer med hinanden. Alt efter el-værktøjets eller indsatsværktøjernes anvendelsesbetingelser og tilstand kan den faktiske belastning være højere eller lavere. Tag også højde for arbejds pauser og perioder med lav belastning. Træf de nødvendige beskyttelsesforanstaltninger for brugeren, f.eks. organisatoriske foranstaltninger, på baggrund af de anslåede værdier.

Samlet vibrationsværdi (vektorsum af tre retninger) beregnet iht. EN 62841 hhv. EN 50636-2-94:

a_h = vibrationsemission

K_h = usikkerhed (vibration)

Typiske A-vægtede lyd niveauer:

L_{pA} = lydtryksniveau

L_{WA} = lyddefektniveau

K_{pA} , K_{WA} = usikkerhed

Instrukcja oryginalna

1. Deklaracja zgodności

Oświadczamy na własną odpowiedzialność, że akumulatorowe nożyce do krzewów i trawy oznaczone typem i numerem seryjnym *1), spełniają wszystkie obowiązujące wymogi dyrektyw *2) i norm *3). Dokumentacja techniczna *4) - patrz strona 4.

2000/14/WE: procedura oceny zgodności z normami według załącznika V. Gwarantowany poziom mocy akustycznej *5) - patrz strona 4.

2. Użytkowanie zgodne z przeznaczeniem

Akumulatorowe nożyce do krzewów i trawy służą do przycinania niewielkich żywopłotów i krzewów (przy zastosowaniu przystawki nożyce do krzewów) oraz do wykaszania niewielkich trawników i przycinania krawędzi trawnika (przy zastosowaniu przystawki nożyce do trawy)

Urządzenia z wysięgnikiem teleskopowym nie wolno stosować jako teleskopowe nożyce do żywopłotów.

Za szkody powstałe w wyniku użytkowania niezgodnego z przeznaczeniem odpowiedzialność ponosi wyłącznie użytkownik.

Przestrzegać ogólnie obowiązujących przepisów BHP oraz uwag dotyczących bezpieczeństwa.

3. Ogólne uwagi dotyczące bezpieczeństwa



Dla bezpieczeństwa użytkownika oraz w celu ochrony elektronarzędzia zwrócić szczególną uwagę na miejsca w tekście oznaczone tym symbolem!



OSTRZEŻENIE – W celu zminimalizowania ryzyka obrażeń zapoznać się z treścią instrukcji obsługi.



OSTRZEŻENIE – Przeczytać wszystkie uwagi dotyczące bezpieczeństwa, instrukcje, materiały graficzne i dane techniczne, którymi opatrzone elektronarzędzie.

Nieprzestrzeganie poniższych uwag może się stać przyczyną

porażenia prądem elektrycznym, pożaru i/albo poważnych obrażeń ciała.

Starannie przechowywać wszystkie uwagi dotyczące bezpieczeństwa i zalecenia, aby móc z nich skorzystać w przyszłości. Przekazując elektronarzędzie innym osobom, należy przekazać również niniejszą dokumentację.

Nie dopuszczać do używania urządzenia przez dzieci, osoby z ograniczonymi zdolnościami fizycznymi, zmysłowymi lub intelektualnymi, a także niedysponujące doświadczeniem i/lub wiedzą, jak również przez osoby niezaznajomione z niniejszą instrukcją. Przepisy lokalne mogą ograniczać wiek operatora.

Ryzyko resztkowe: podczas pracy ryzyko resztkowe może występować również w przypadku użytkowania zgodnego z przeznaczeniem. Przeczytać wszystkie uwagi dotyczące bezpieczeństwa i instrukcje.

Możliwe niebezpieczeństwa:

- Dotknięcie nieosłoniętych noży.
- Dotknięcie poruszających się noży.
- Rozstrój zdrowia spowodowany przez emisje drgań w przypadku długotrwałego użytkowania urządzenia lub jego niewłaściwego prowadzenia oraz konserwacji.

4. Specjalne uwagi dotyczące bezpieczeństwa

4.1 Uwagi dotyczące bezpieczeństwa

Nie zbliżać części ciała do noża. Nie próbować usuwać ściętego materiału ani przytrzymywać ręką ciętego materiału przy pracujących nożach. Po wyłączeniu przełącznika noże nadal znajdują się w ruchu. Moment nieuwagi przy korzystaniu z nożyc do żywopłotów może stać się przyczyną ciężkich obrażeń ciała.

Nożyce do żywopłotów przenosić za uchwyt, kiedy noże są nieruchome. Uważać, aby nie włączyć przełącznika. Prawidłowe przenoszenie nożyc do żywopłotów zmniejsza ryzyko przypadkowego uruchomienia, a tym samym obrażeń spowodowanych przez nóż.

Na czas transportu lub przechowywania nożyc do żywoplotów zawsze zakładaj osłonę na noże. Prawidłowe obchodzenie się z nożycami do żywoplotów zmniejsza ryzyko urazów spowodowanych przez nóż.

Przed usunięciem zakleszczonego ściętego materiału lub rozpoczęciem konserwacji maszyny upewnij się, że wszystkie przelączniki są wyłączone oraz że akumulator został wyjęty lub odłączony. Nieoczekiwane uruchomienie nożyc do żywoplotów podczas usuwania zakleszczonego materiału może być przyczyną poważnych obrażeń.

Nożycy do żywoplotów trzymaj wyłącznie za izolowane uchwyty, ponieważ nóż może natrafić na ukryte przewody elektryczne.

Kontakt noży z przewodem znajdującym się pod napięciem może spowodować przepływ prądu przez metalowe elementy urządzenia i skutkować porażeniem prądem elektrycznym.

Wszelkie przewody zasilające utrzymuj z dala od obszaru cięcia. Noże mogą natrafić na przewody ukryte w żywoplotach i krzewach i przeciąć je.

Nie używaj nożyc do żywoplotów przy złej pogodzie, szczególnie jeśli istnieje ryzyko wystąpienia burzy. Pozwoli to zmniejszyć ryzyko uderzenia pioruna.

Tego urządzenia nie wolno obsługiwać osobom poniżej 16 roku życia.

Niebezpieczeństwo zranienia ostrymi nożami. Nie dotykać noży. Nosić rękawice ochronne.

Podczas pracy zawsze mocno trzymaj urządzenie obiema rękami i przyjmować bezpieczną pozycję. Zwracaj uwagę na przeszkody w obszarze roboczym, niebezpieczeństwo potknięcia. Noże utrzymuj w bezpiecznej odległości od ciała.

Sprawdź przewidzianą do cięcia powierzchnię i usuń druty oraz inne ciała obce.

Jeśli noże zostaną zatrzymane przez szczególnie twardą gałąź lub ciało obce (np. drut w żywoplotcie), a zahamowania nie można usunąć poprzez odciążenie maszyny, trzeba najpierw wyłączyć silnik i wyciągnąć akumulator z urządzenia, a następnie ręcznie usunąć przyczynę zablokowania z noża.

W celu wykonania innych czynności (np. usunięcia gałęzi lub ciężego materiału) należy odłożyć urządzenie poza obszar roboczy.

Urządzenie odłożyć w taki sposób, aby nie stwarzało zagrożenia dla innych osób.

Na czas przechowywania lub transportu zawsze nakładaj osłonę na noże.

Upewnij się, że podczas wkładania akumulatora maszyna jest wyłączona.

4.2 Uwagi dotyczące obsługi

- Przeczytać dokładnie instrukcję obsługi. Zapoznać się z elementami obsługowymi i prawidłowym sposobem użycia urządzenia.
- Dopilnować, aby dzieci nie bawiły się urządzeniem.

- Użytkownik odpowiada za obrażenia odniesione przez inne osoby lub za szkody materialne w ich własności.

4.3 Przygotowanie

- Podczas pracy urządzenia zawsze nosić okulary ochronne, rękawice ochronne, mocne obuwie i długie spodnie.
- Nie włączać maszyny, jeśli brakuje w niej elementów lub zabezpieczeń albo są one uszkodzone lub jeśli dokonano niedozwolonej modyfikacji urządzenia. Zlecić naprawę uszkodzonych części. Przed użyciem sprawdzić, czy maszyna została prawidłowo zmontowana.
- Nie użytkować urządzenia, gdy w pobliżu przebywają osoby, zwłaszcza dzieci, lub zwierzęta domowe.

4.4 Praca

- Urządzenia używać tylko przy świetle dziennym albo dobrym świetle sztucznym.
- Używać urządzenia wyłącznie w przypadku, gdy operator stoi na ziemi. Nie używać urządzenia na drabinie lub innym niestabilnym podłożu.
- Ręce, inne części ciała lub elementy odzieży trzymać z dala od otworu ssawnego oraz wydmuchowego, a także nie umieszczać w pobliżu ruchomych części.
- Unikać nienaturalnej postawy ciała. Dbać o bezpieczną postawę podczas pracy i stale utrzymywać równowagę, szczególnie na zboczach.
- Jeśli urządzenie znacznie emitować nietypowe odgłosy lub nietypowo silnie wibrować: natychmiast wyłączyć maszynę i odczekać do zatrzymania się silnika. Wyjąć akumulator. Przed ponownym uruchomieniem urządzenia i kontynuowaniem pracy wykonać następujące czynności:
 - sprawdzić pod kątem uszkodzeń;
 - wymienić albo naprawić uszkodzone części;
 - sprawdzić pod kątem luźnych części i je dokręcić.
- Nigdy nie używać urządzenia z uszkodzonymi osłonami lub bez osłon.
- Wyłączyć urządzenie, wyjąć akumulator i upewnij się, że wszystkie części ruchome się zatrzymały:
 - gdy maszyna nie jest używana lub jeśli operator oddala się od maszyny;
 - przed usunięciem przyczyny zablokowania;
 - przed rozpoczęciem sprawdzania urządzenia, jego czyszczenia lub wykonywania przy nim jakichkolwiek prac;
 - przed dokonaniem jakichkolwiek ustawień, rozpoczęciem przebrajania, konserwacji, czyszczenia lub przechowywania;
 - przed sprawdzeniem urządzenia pod kątem uszkodzeń po zetknięciu z ciałem obcym;
 - w celu natychmiastowego sprawdzenia przyczyny nadmiernych wibracji maszyny.
- Nie użytkować maszyny w złych warunkach atmosferycznych, szczególnie w przypadku zagrożenia uderzeniem pioruna.

- W razie wypadku lub zakłócenia w pracy wyłączyć urządzenie i wyjąć akumulator.

4.5 Konserwacja i przechowywanie

- Przed rozpoczęciem ustawiania, przezbrajania, konserwacji i czyszczenia wyjąć akumulator, odczekać do całkowitego zatrzymania się wszystkich części ruchomych i ostygnięcia maszyny.
- Starannie konserwować urządzenie i utrzymywać je w czystości.
- Urządzenie przechowywać w suchym miejscu i poza zasięgiem dzieci.
- Z uwagi na bezpieczeństwo wymieniać zużyte lub uszkodzone części. Używać tylko oryginalnych części zamiennych i osprzętu.

4.6 Użytkowanie i obsługa urządzeń akumulatorowych

 Chronić akumulatory przed wilgocią!

 Nie wkładać akumulatorów do ognia!

- Nie używać uszkodzonych ani odkształconych akumulatorów!
- Nie otwierać akumulatorów!
- Nie dotykać i nie zwierać styków akumulatora!

 Z uszkodzonych akumulatorów Li-Ion może wyciec lekko kwasowa ciecz palna!

 W razie wydostania się cieczy z akumulatora i kontaktu ze skórą bezzwłocznie spłukać to miejsce dużą ilością wody. Jeżeli ciecz z akumulatora dostanie się do oczu, przepłukać oczy czystą wodą i bezzwłocznie udać się do lekarza!

- Z uszkodzonego urządzenia trzeba zawsze wyjąć akumulator.

Transport akumulatorów litowo-jonowych:

- Warunki przesyłania akumulatorów Li-Ion regulują przepisy dotyczące towarów niebezpiecznych (UN 3480 i UN 3481). Przed wysyłką akumulatorów Li-Ion zapoznać się z aktualnie obowiązującymi przepisami. W razie potrzeby zasięgnąć informacji w firmie transportowej. Certyfikowane opakowania są dostępne w Metabo.
- Akumulatory wolno wysyłać tylko w przypadku, gdy ich obudowa jest nieuszkodzona i z wnętrza nie wydostaje się płyn. Przed wysyłką wyjąć akumulator z maszyny. Zabezpieczyć styki przed zwarcieniem (np. zaizolować taśmą klejącą).

4.7 Symbole

 **OSTRZEŻENIE** – Niebezpieczeństwa o charakterze ogólnym!

 **Wszystkie części ciała należy utrzymywać z dala od noży. Nie próbować usuwać ściętego materiału ani przytrzymywać ręką ściętego materiału przy pracującym nożu. Zakleszczone pozostałości**

ciętego materiału usuwać wyłącznie przy wyłączonym urządzeniu. Moment nieuwagi przy korzystaniu z urządzenia może stać się przyczyną ciężkich obrażeń.

 Przeczytać instrukcję obsługi.

 Chronić urządzenie przed wilgocią. Nie narażać na działanie deszczu. Nie stosować w czasie deszczu lub gdy żywopłoty są mokre.

 **OSTRZEŻENIE** – Zawsze nosić okulary ochronne.

 Uważać, aby nie zranić nikogo przedmiotem odrzuconym mocą urządzenia. Nie dopuszczać w pobliżu innych osób.

 Ludzie i zwierzęta domowe muszą przebywać w bezpiecznej odległości od urządzenia. Nie dopuszczać w pobliżu innych osób.

 Po wyłączeniu silnika mechanizm tnący zatrzymuje się z opóźnieniem.

5. Elementy urządzenia

Patrz strona 2 i 3.

- 1 Ośona zabezpieczająca
- 2 Przystawki tnące
- 3 Przystawka - nożyce do krzewów
- 4 Przystawka - nożyce do trawy
- 5 Blokada przełącznika
- 6 Przycisk przełącznika (wyłącznik bezpieczeństwa)
- 7 Rękojeść
- 8 Przycisk do odblokowywania akumulatora
- 9 Przycisk wskaźnika stanu naładowania
- 10 Wskaźnik stanu naładowania i sygnalizator
- 11 Akumulator
- 12 Zapadka zatraskowa
- 13 Przyciski blokady
- 14 Wysięgnik teleskopowy*
- 15 Regulacja wysokości*
- 16 Przycisk (do ustawiania kąta)*
- 17 Pokrywa gumowa
- 18 Blokada*

* w zależności od wyposażenia / brak w komplecie

6. Uruchomienie

6.1 Sprawdzanie hamulca szybkiego zatrzymania

 Na krótko włączyć i ponownie wyłączyć maszynę.

Jeśli czas hamowania ulegnie wyraźnemu wydłużeniu, zlecić naprawę maszyny.

6.2 Akumulator

Przed użyciem naładować akumulator.
W razie spadku mocy ponownie naładować akumulator.

Informacje dotyczące ładowania akumulatorów można znaleźć w instrukcji obsługi ładowarki Metabo.

Dla akumulatorów litowo-jonowych ze wskaźnikiem naładowania (10) (zależnie od wyposażenia):

- Po naciśnięciu przycisku (9) diody LED wskazują stan naładowania.
- Jeżeli miga jedna LED, akumulator jest prawie rozładowany i trzeba go ponownie naładować.

Wkładanie i wyjmowanie akumulatora

Wycinanie: nacisnąć przycisk zwalniania blokady akumulatora (8) i wyjąć akumulator (11).

Wkładanie: wsunąć akumulator (11) do zatrzasknięcia.

6.3 Zakładanie i zdejmowanie przystawek tnących

 Przed rozpoczęciem wszelkich prac przy urządzeniu: wyjąć akumulator. Niezamierzony rozruch może spowodować ciężkie obrażenia.

 Niebezpieczeństwo zranienia ostrymi nożami. Osłona zabezpieczająca (1) musi być całkowicie założona.

Zakładanie przystawki (rys. A):

1. Ustawić zapadkę zatrzaskową (12) jak pokazano na rysunku.
2. Odchylić przystawkę (2) do góry i mocno docisnąć, aż będzie słychać dźwięk zatrzasknięcia.

Zdejmowanie przystawki (rys. B):

1. Nacisnąć i przytrzymać wciśnięte oba przyciski blokady (13).
2. Odchylić przystawkę (2) w dół i zdjąć.

Uwaga: zwrócić uwagę, aby do wnętrza nie dostał się brud.

7. Użytkowanie

7.1 Włączanie i wyłączanie

 Trzymać maszynę jedną ręką za rękkość (7). Nie zbliżać drugiej ręki i innych części ciała do przystawki (2).

Włączanie: nacisnąć i przytrzymać blokadę przełącznika (5), a następnie nacisnąć przycisk przełącznika (6).

Wyłączanie: zwolnić przycisk przełącznika (6).

Hamulec szybkiego zatrzymania zapewnia szybkie zatrzymanie noży.

 Jeśli czas hamowania ulegnie wyraźnemu wydłużeniu, zlecić naprawę maszyny.

 W przypadku zablokowania noży natychmiast wyłączyć maszynę.

Pracować powoli i równomiernie. Iść powoli, nie bieć.

Włączać silnik tylko wtedy, gdy ręce i stopy znajdują się poza zasięgiem mechanizmu tnącego.

Zachować ostrożność ze względu na możliwość urazów rąk i stóp powodowanych przez mechanizm tnący.

W otworach wentylacyjnych nie mogą się znajdować ciała obce.

8. Czyszczenie

8.1 Czyszczenie noża

(po każdym użyciu)

 **OSTRZEŻENIE!** Wyłączyć maszynę i wyjąć akumulator (11). Niezamierzony rozruch może spowodować ciężkie obrażenia. Nóż musi stać nieruchomo.

 Niebezpieczeństwo zranienia ostrymi nożami. Nosić rękawice ochronne.

Usunąć zanieczyszczenia, resztki liści itp. (np. pędzelkiem lub szmatką)

Po czyszczeniu: naoliwić noże olejem do konserwacji 6.30474 lub aerozolem z pompką 6.30475 (ulegający biodegradacji).

8.2 Akumulator

Od czasu do czasu wyjąć **akumulator** (11), przetrzeć styki akumulatora i maszyny za pomocą suchej ściereczki oraz usunąć kurz.

9. Konserwacja

Regularnie sprawdzać maszynę i przeprowadzać prace konserwacyjne. Przed użyciem maszyny zlecić naprawę uszkodzonych części.

Zaleca się ostrzenie tępych noży w wyspecjalizowanym warsztacie. Regularnie sprawdzać noże pod kątem uszkodzeń i w razie potrzeby bezzwłocznie zlecić wykonanie naprawy w specjalistycznym warsztacie.

W razie potrzeby oczyścić i nasmarować koła zębate pod przystawkami (smar, nr kat.: 344130930).

10. Przechowywanie

Do przechowywania wyjąć akumulator z maszyny. Przechowywać w suchym miejscu, poza zasięgiem dzieci.

Dozwolona temperatura otoczenia podczas przechowywania: od 0°C do 30°C.

11. Osprzęt

Stosować wyłącznie oryginalne akumulatory i osprzęt Metabo lub CAS (Cordless Alliance System).

Stosować wyłącznie osprzęt, który spełnia wymagania i parametry określone w niniejszej instrukcji obsługi.

- A Akumulatory o różnych pojemnościach. Kupować wyłącznie akumulatory o napięciu odpowiednim do posiadanego elektronarzędzia.

PowerMaxx SGS 12 Q (12 V)

Nr kat.: 625406000 2,0 Ah (Li-Ion)

Nr kat.: 625349000 4,0 Ah (LiHD)

SGS 18 LTX Q (18 V)

Nr kat.: 625596000 2,0 Ah (Li-Ion)

Nr kat.: 625367000 4,0 Ah (LiHD)

itd.

B Ładowarki:

SC 30, ASC 55, ASC 145, ASC 145 DUO,

itd.

Pełen program osprzętu można znaleźć na stronie www.metabo.com lub w katalogu.

Wysięgnik teleskopowy do przycinania krawędzi trawników (brak w zakresie dostawy, nr kat.: 628426000).

 Stosować wyłącznie z przystawką - nożyce do trawy (4).

 Używać wyłącznie przy podłożu: kółka muszą dotykać podłoża.

Patrz rys. C, strona 3.

Zakładanie:

1. Obrócić pokrywkę gumową (17) o 180°, aby zyskać dostęp do styków.
2. Nasunąć wysięgnik teleskopowy (14) (jak pokazano na rysunku) na maszynę. Blokada (18) musi się zatrzasknąć.

Ustawianie długości wysięgnika i kąta:

3. Obrócić regulację wysokości (15) zgodnie z kierunkiem ruchu wskazówek zegara, ustawić wysięgnik teleskopowy (14) na żądaną długość, dokręcić regulację wysokości (15) w kierunku przeciwnym do ruchu wskazówek zegara. Sprawdzić, czy nie da się się teraz zmienić długości.
4. Naciśnąć przycisk (16) i ustawić żądany kąt. Podczas pracy przycisk (16) musi być zatrzasknięty.

12. Naprawy

 Naprawy elektronarzędzi wolno wykonywać wyłącznie elektrykom, używając tylko oryginalnych części zamiennych!

W sprawie naprawy elektronarzędzia należy się zwrócić do przedstawiciela Metabo. Adresy są dostępne na stronie www.metabo.com.

Wykazy części zamiennych można pobrać pod adresem www.metabo.com.

13. Ochrona środowiska

Przestrzegać lokalnych przepisów dotyczących ekologicznej utylizacji i recyklingu zużytych maszyn, opakowań i osprzętu.

Nie wolno wyrzucać akumulatorów wraz z odpadami komunalnymi! Uszkodzone lub zużyte akumulatory zwrócić do dystrybutora produktów Metabo!

Nie wrzucać akumulatorów do wody.

 Dotyczy tylko państw UE: nie wyrzucać elektronarzędzi wraz z odpadami komunalnymi! Zgodnie z dyrektywą europejską 2012/19/UE

o zużytych urządzeniach elektrycznych i elektro- nicznych oraz jej implementacją w prawodawstwie krajowym zużyte elektronarzędzia trzeba segregować i poddawać odzyskowi surowców wtórnych zgodnie z przepisami o ochronie środowiska. Przed utylizacją rozładować akumulator w elektro- narzędziu. Zabezpieczyć styki przed zwarcie(m) (np. zaizolować taśmą klejącą).

14. Dane techniczne

Wyjaśnienia do informacji podanych na stronie 4.

Prawo do zmian związanych z postępowaniem technicznym zastrzeżone.

U = napięcie

n_0 = liczba cięć na biegu jałowym

Nożyce do krzewów:

$\phi_{max,S}$ = maksymalna grubość cięcia

L_S = użytkowa długość noża

m_S = ciężar (z najmniejszym akumulatorem)

Nożyce do trawy:

B_G = użytkowa szerokość noża

m_G = ciężar (z najmniejszym akumulatorem)

Wartości pomiarów ustalone zgodnie z normą EN 62841 lub EN 50636-2-94.

Dozwolona temperatura otoczenia podczas pracy: od -20°C do 50°C (ograniczona moc przy temperaturach poniżej 0°C).

--- Prąd stały

Zamieszczone dane techniczne podlegają tolerancji (odpowiednio do obowiązujących standardów).

 **Wartości emisji**

Wartości te umożliwiają oszacowanie emisji elektronarzędzia i porównanie różnych elektronarzędzi. W zależności od warunków użytkowania, stanu elektronarzędzia lub narzędzi roboczych rzeczywiste obciążenie może być większe lub mniejsze. Podczas dokonywania oceny uwzględnić przerwy w pracy i fazy mniejszego obciążenia. Na podstawie odpowiednio dopasowanych wartości szacunkowych określić środki ochrony dla użytkownika, np. działania organizacyjne.

Łączna wartość drgań (suma wektorowa dla trzech kierunków) ustalona odpowiednio wg normy EN 62841 lub EN 50636-2-94:

a_h = wartość emisji drgań

K_h = niepewność (wibracja)

Typowe poziomy hałasu A w ocenie akustycznej:

L_{pA} = poziom ciśnienia akustycznego

L_{WA} = poziom mocy akustycznej

K_{pA} , K_{WA} = niepewność pomiarowa

$L_{WA(G)}$ = gwarantowany poziom mocy akustycznej stosownie do 2000/14/WE



 **Nosić ochronniki słuchu!**

Πρωτότυπο οδηγιών χρήσης

1. Δήλωση συμμόρφωσης

Δηλώνουμε με ιδία ευθύνη: Αυτά τα ψαλιδία θάμνων και γρασιδιού με επαναφορτιζόμενη μπαταρία, που αναγνωρίζονται μέσω τύπου και αριθμού σειράς *1), ανταποκρίνονται σε όλες τις ισχύουσες διατάξεις των οδηγιών *2) και των προτύπων *3). Τεχνικά έγγραφα στο *4) - βλέπε σελίδα 4.

2000/14/ΕΚ: Μέθοδος αξιολόγησης της συμμόρφωσης σύμφωνα με το παράρτημα V. Εγγυημένη στάθμη ηχητικής ισχύος *5) - βλέπε σελίδα 4.

2. Ενδεδειγμένη χρήση

Τα ψαλιδία θάμνων και γρασιδιού με επαναφορτιζόμενη μπαταρία (κατά τη χρήση της προσθήκης μαχαιριού για ψαλίδι θάμνων) προορίζονται για την κοπή μικρών θάμνων και φυτών και (κατά τη χρήση της προσθήκης μαχαιριού για κοπή γρασιδιού) για την κοπή μικρών επιφανειών και γωνιών γκαζόν.

Η συσκευή δεν επιτρέπεται να χρησιμοποιείται με την τηλεσκοπική ράβδο ως τηλεσκοπικό θαμνοκοπτικό.

Για ζημιές που ενδέχεται να προκύψουν από μη ενδεδειγμένη χρήση φέρει την αποκλειστική ευθύνη ο χρήστης.

Θα πρέπει να ληφθούν υπόψη οι γενικοί αναγνωρισμένοι κανονισμοί πρόληψης ατυχημάτων, καθώς και οι υποδείξεις ασφαλείας.

3. Γενικές επισημάνσεις ασφαλείας



Προσέξτε για τη δική σας προστασία, καθώς και για την προστασία του ηλεκτρικού σας εργαλείου εκείνα τα σημεία του κειμένου, που χαρακτηρίζονται με αυτό το σύμβολο!



ΠΡΟΕΙΔΟΠΟΙΗΣΗ - Για τη μείωση του κινδύνου τραυματισμού διαβάστε τις οδηγίες λειτουργίας.



ΠΡΟΕΙΔΟΠΟΙΗΣΗ – Διαβάστε όλες τις υποδείξεις ασφαλείας, οδηγίες, εικονογραφήσεις και όλα τα τεχνικά στοιχεία, που

συνοδεύουν αυτό το ηλεκτρικό εργαλείο. *Αμέλειες κατά την τήρηση των ακόλουθων υποδείξεων μπορεί να προκαλέσουν ηλεκτροπληξία, πυρκαγιά και/ή σοβαρούς τραυματισμούς.*

Φυλάξτε όλες τις υποδείξεις ασφαλείας και τις οδηγίες για το μέλλον. Παραδώστε σε άλλους το ηλεκτρικό σας εργαλείο μόνο μαζί με αυτά τα έγγραφα.

Μην επιτρέπετε τη χρήση αυτού του μηχανήματος από παιδιά, άτομα με περιορισμένες φυσικές, αισθητηριακές ή πνευματικές ικανότητες ή χωρίς εμπειρία ή/και γνώσεις ή από άτομα που δεν έχουν εξοικειωθεί με αυτές τις οδηγίες. Οι τοπικοί κανονισμοί μπορεί να περιορίζουν την ηλικία του χειριστή.

Υπολειπόμενοι κίνδυνοι: Ακόμα και με χρήση σύμφωνα με τον σκοπό προορισμού μπορεί να προκύψουν, κατά τη διάρκεια της εργασίας με το εργαλείο, υπολειπόμενοι κίνδυνοι. Προσέξτε όλες τις υποδείξεις ασφαλείας και όλες τις οδηγίες.

Πιθανοί κίνδυνοι:

- Άγγιγμα του ακάλυπτου μαχαιριού κοπής.
- Άγγιγμα του κινούμενου μαχαιριού κοπής.
- Βλάβες στην υγεία από εκπομπές δονήσεων, σε περίπτωση που το μηχανήμα χρησιμοποιείται για μεγάλα χρονικά διαστήματα ή δεν οδηγείται και δεν συντηρείται όπως πρέπει.

4. Ειδικές υποδείξεις ασφαλείας

4.1 Υποδείξεις ασφαλείας

Κρατάτε όλα τα μέλη του σώματός σας μακριά από το μαχαίρι. Μην προσπαθείτε να απομακρύνετε τα κομμένα κλαδιά και φύλλα ή να συγκρατήσετε το κομμένο υλικό ενώ κινούνται τα μαχαίρια. Τα μαχαίρια συνεχίζουν να κινούνται συμπληρωματικά μετά την απενεργοποίηση του διακόπτη. Μια στιγμή προσεξίας κατά τη χρήση του θαμνοκοπτικού μπορεί να προκαλέσει σοβαρούς τραυματισμούς.

Κρατάτε το θαμνοκοπτικό από τη λαβή ενώ είναι ακίνητο το μαχαίρι και προσέχετε να

μην ενεργοποιήσετε τον διακόπτη. Το σωστό κράτημα του θαμνοκοπτικού μειώνει τον κίνδυνο της αθέλητης λειτουργίας και την πρόκληση τραυματισμού από το μαχαίρι.

Κατά τη μεταφορά ή τη φύλαξη του θαμνοκοπτικού τοποθετείτε πάντοτε τη θήκη φύλαξης. Ο σωστός χειρισμός του θαμνοκοπτικού μειώνει τον κίνδυνο τραυματισμού από το μαχαίρι.

Διασφαλίζετε ότι είναι απενεργοποιημένοι όλοι οι διακόπτες και έχει αφαιρεθεί ή απενεργοποιηθεί η επαναφορτιζόμενη μπαταρία, πριν να αφαιρέσετε τα παιγιδευμένα προϊόντα κοπής ή να συντηρήσετε τη συσκευή. Η απροσδόκητη λειτουργία του θαμνοκοπτικού κατά την αφαίρεση παιγιδευμένου υλικού μπορεί να προκαλέσει σοβαρούς τραυματισμούς.

Κρατάτε το θαμνοκοπτικό μόνο από τις μονωμένες επιφάνειες λαβής, επειδή το μαχαίρι κοπής μπορεί να έρθει σε επαφή με κρυμμένα ηλεκτρικά καλώδια. Η επαφή του μαχαιριού με έναν ηλεκτροφόρο αγωγό μπορεί να θέσει επίσης τα μεταλλικά μέρη του εργαλείου υπό τάση και να προκαλέσει ηλεκτροπληξία.

Κρατάτε πάντα όλα τα καλώδια του δικτύου ρεύματος μακριά από την περιοχή κοπής. Μέσα σε θάμνους και φράχτες μπορεί να είναι κρυμμένα καλώδια και να κοπούν κατά λάθος από το μαχαίρι.

Μην χρησιμοποιείτε το θαμνοκοπτικό με κακοκαιρία, ειδικά όταν υπάρχει κίνδυνος καταιγίδας. Έτσι περιορίζεται ο κίνδυνος κεραυνοβόλησης.

Άτομα κάτω των 16 ετών δεν επιτρέπεται να χειρίζονται το εργαλείο.

Κίνδυνος τραυματισμού από τις κοφτερές κόψεις του μαχαιριού. Μην αγιάζετε το μαχαίρι κοπής. Φοράτε προστατευτικά γάντια.

Κατά την εργασία κρατάτε το εργαλείο πάντοτε καλά και να πατάτε σταθερά. Προσέχετε τα εμπόδια στην περιοχή εργασίας, κίνδυνος παραπατήματος. Κρατάτε το μαχαίρι κοπής μακριά από το σώμα σας.

Εξετάστε την επιφάνεια που είναι για κόψιμο και απομακρύνετε τυχόν σύρματα ή άλλα ξένα σώματα.

Αν τα μαχαίρια κοπής ακινητοποιηθούν από ένα ιδιαίτερα σκληρό κλαδί ή ξένο σώμα (π.χ. σύρμα στο φράχτη των θάμνων) και το μάγκωμα δεν αποκαθίσταται τραβώντας το εργαλείο προς τα πίσω, πρέπει πρώτα να απενεργοποιήσετε τον κινητήρα και να αφαιρέσετε την επαναφορτιζόμενη μπαταρία από το εργαλείο, προτού απομακρύνετε με το χέρι την αιτία μπλοκαρίσματος του μαχαιριού κοπής.

Για τις άλλες εργασίες (π.χ. απομάκρυνση των κομμένων κλαδιών ή φύλλων) εναποθέτετε το εργαλείο εκτός της περιοχής εργασίας.

Εναποθέτετε το εργαλείο έτσι, ώστε να μην μπορεί κανείς να τεθεί σε κίνδυνο.

Για τη φύλαξη και τη μεταφορά να σπρώχνετε πάντα τα προστατευτικά καλύμματα πάνω στο μαχαίρι κοπής.

Διασφαλίζετε ότι είναι απενεργοποιημένο το εργαλείο κατά την τοποθέτηση της επαναφορτιζόμενης μπαταρίας.

4.2 Υποδείξεις χρήσης

- Διαβάστε προσεκτικά τις οδηγίες λειτουργίας. Εξοικειωθείτε με τα στοιχεία χειρισμού και τη σωστή χρήση του μηχανήματος.
- Τα παιδιά πρέπει να επιβλέπονται, για να εξασφαλιστεί, ότι δεν παίζουν με τη συσκευή.
- Ο χρήστης είναι υπεύθυνος για τραυματισμούς ή υλικές ζημιές σε άλλα άτομα ή την ιδιοκτησία τους.

4.3 Προετοιμασία

- Κατά τον χειρισμό του εργαλείου να φοράτε πάντα προστατευτικά γυαλιά, προστατευτικά γάντια, σκληρά υποδήματα και μακρύ παντελόνι.
- Μην ενεργοποιείτε το εργαλείο, αν λείπουν ή παρουσιάζουν ελάττωμα μέρη του εργαλείου ή οι προστατευτικές διατάξεις ή αν εκτελέστηκε κάποια μη επιτρεπόμενη μεταβολή. Επισκευάστε τα ελαττωματικά μέρη. Ελέγχετε πριν από τη χρήση ότι το εργαλείο είναι σωστά συναρμολογημένο.
- Μη χειρίζεστε το μηχανήμα όταν βρίσκονται κοντά άτομα, ιδιαίτερα παιδιά ή κατοικίδια.

4.4 Λειτουργία

- Χρησιμοποιείτε το μηχανήμα μόνο με φως ημέρας ή το καλό τεχνητό φως.
- Να χρησιμοποιείτε το εργαλείο μόνο όταν ο χειριστής πατάει στο έδαφος. Να μην το χρησιμοποιείτε πάνω σε σκάλες ή κάποια άλλη ασταθή επιφάνεια.
- Κρατάτε σε απόσταση από το άνοιγμα αναρρόφησης και εξόδου αέρα τα χέρια, άλλα μέρη του σώματος ή ρουχισμό και μην πλησιάζετε σε κινούμενα μέρη.
- Αποφύγετε την ασυνήθιστη στάση σώματος. Φροντίστε το σώμα σας να στηρίζεται με ασφάλεια και διατηρείτε πάντα την ισορροπία σας, ιδιαίτερα σε πρηνή.
- Αν το εργαλείο ξεκινήσει να παράγει ασυνήθιστους θορύβους ή να έχει ασυνήθιστα δυνατούς κραδασμούς: Απενεργοποιήστε αμέσως το εργαλείο και περιμένετε έως ότου ακινητοποιηθεί ο κινητήρας. Αφαιρέστε την μπαταρία. Πραγματοποιήστε τα παρακάτω βήματα προτού εκκινήσετε εκ νέου και χειριστείτε το μηχανήμα:
 - αναζητήστε ζημιές,
 - αντικαταστήστε ή επισκευάστε τα κατεστραμμένα εξαρτήματα,
 - ελέγξτε για χαλαρά εξαρτήματα και σφίξτε τα.
- Μην χειρίζεστε ποτέ το εργαλείο με χαλασμένες διατάξεις προστασίας ή χωρίς διατάξεις προστασίας.

- Απενεργοποιήστε το εργαλείο, αφαιρέστε την επαναφορτιζόμενη μπαταρία, διασφαλίστε ότι όλα τα κινούμενα μέρη είναι ακινητοποιημένα:
 - όταν το εργαλείο δεν χρησιμοποιείται και αν απομακρυνθεί ο χειριστής από το εργαλείο.
 - προτού αντιμετωπίσετε εμφράξεις.
 - προτού ελέγξετε, καθαρίσετε το εργαλείο ή πραγματοποιήσετε εργασίες σε αυτό.
 - προτού πραγματοποιήσετε οποιαδήποτε ρύθμιση, αλλαγή εξοπλισμού, συντήρηση, καθαρισμό ή πριν από τη φύλαξη του εργαλείου.
 - μετά από επαφή με ξένο σώμα για να ελέγξετε αν το εργαλείο έχει υποστεί ζημιά.
 - για άμεσο έλεγχο όταν το εργαλείο αρχίσει να δονείται έντονα.
- Μη χρησιμοποιείτε το μηχάνημα σε άσχημες καιρικές συνθήκες, ιδιαίτερα όταν υπάρχει κίνδυνος αστραπών.
- Σε περίπτωση ατυχήματος ή βλάβης στη λειτουργία απενεργοποιήστε αμέσως το μηχάνημα και αφαιρέστε την μπαταρία.

4.5 Συντήρηση και φύλαξη

- Αφαιρέστε την επαναφορτιζόμενη μπαταρία από το εργαλείο, περιμένετε μέχρι να ακινητοποιηθούν όλα τα κινούμενα μέρη και να κρυώσει το εργαλείο, προτού προβείτε σε οποιαδήποτε ρύθμιση, αλλαγή εξοπλισμού, συντήρηση ή καθαρισμό.
- Συντηρείτε το μηχάνημα με προσοχή και διατηρείτε το καθαρό.
- Το μηχάνημα να φυλάσσεται σε ξηρό μέρος και μακριά από παιδιά.
- Αντικαθιστάτε τα φθαρμένα ή κατεστραμμένα εξαρτήματα για λόγους ασφαλείας. Χρησιμοποιείτε μόνο γνήσια ανταλλακτικά και παρελκόμενα.

4.6 Χρήση και μεταχείριση των μηχανημάτων με μπαταρίες



Προστατέψτε τις επαναφορτιζόμενες μπαταρίες από την υγρασία!



Μην εκθέτετε τις επαναφορτιζόμενες μπαταρίες στη φωτιά!

- Μην χρησιμοποιείτε ελαττωματικές ή παραμορφωμένες επαναφορτιζόμενες μπαταρίες!
- Μην ανοίγετε τις επαναφορτιζόμενες μπαταρίες!
- Μην ακουμπάτε ή βραχυκυκλώνετε τις επαφές των επαναφορτιζόμενων μπαταριών!



Από τις ελαττωματικές επαναφορτιζόμενες μπαταρίες ιόντων λιθίου (Li-Ion) μπορεί να εξέλθει εύφλεκτο υγρό!



Σε περίπτωση που χυθεί το υγρό της μπαταρίας και έρθει σε επαφή με το δέρμα σας, ξεπλύνετε το αμέσως με πολύ νερό. Σε περίπτωση που πέσει υγρό της μπαταρίας στα μάτια σας, πλύνετε τα μάτια σας με καθαρό νερό και πηγαίστε χωρίς καθυστέρηση στον γιατρό!

- Εάν το εργαλείο χαλάσει αφαιρέστε την επαναφορτιζόμενη μπαταρία από αυτό.

Μεταφορά των μπαταριών ιόντων λιθίου:

- Η αποστολή των μπαταριών ιόντων λιθίου υπόκειται στη νομοθεσία περί επικινδύνων εμπορευμάτων (UN 3480 και UN 3481). Κατά την αποστολή των μπαταριών ιόντων λιθίου προσέξτε τους τρέχοντες ισχύοντες κανονισμούς. Πληροφορηθείτε σχετικά ενδεχομένως από την εταιρεία μεταφορών. Πιστοποιημένη συσκευασία είναι διαθέσιμη στη Metabo.
- Η αποστολή των επαναφορτιζόμενων μπαταριών μπορεί να γίνει μόνον εφόσον το περίβλημα ευρίσκεται σε καλή κατάσταση και δεν διαρρέει υγρό. Για την αποστολή της επαναφορτιζόμενης μπαταρίας αφαιρέστε την μπαταρία από το εργαλείο. Ασφαλίστε τις επαφές από τυχόν βραχυκύκλωμα (π.χ. μονώστε τις με αυτοκόλλητη ταινία).

4.7 Σύμβολα

ΠΡΟΕΙΔΟΠΟΙΗΣΗ – Γενικοί κίνδυνοι!



Κρατάτε όλα τα μέλη του σώματός σας μακριά από το μαχαίρι κοπής. Μην προσπαθήσετε να απομακρύνετε τα κομμένα κλαδιά και φύλλα ή να συγκρατήσετε το κομμένο υλικό με το μαχαίρι σε κίνηση. Απομακρύνετε τα μαγκωμένα κομμένα κλαδιά και φύλλα μόνο με απενεργοποιημένο το εργαλείο. Μια στιγμή απροσεξίας κατά τη χρήση του εργαλείου μπορεί να οδηγήσει σε σοβαρούς τραυματισμούς.



Διαβάστε τις οδηγίες λειτουργίας.



Προστατεύετε τη συσκευή σας από την υγρασία. Δεν επιτρέπεται να εκτίθεται σε βροχή. Μην χρησιμοποιείτε το εργαλείο σε βροχή ή σε βρεγμένους θάμνους.



ΠΡΟΕΙΔΟΠΟΙΗΣΗ – Φοράτε πάντοτε προστατευτικά γυαλιά.



Προσέξτε ώστε να μην τραυματιστεί κάποιος, όταν εκσφενδονίζονται ξένα σωματίδια. Κρατάτε τα άλλα άτομα σε απόσταση.



Κρατάτε τα πλησίον ευρισκόμενα άτομα και ζώα σε ασφαλή απόσταση από τη συσκευή. Κρατάτε τα άλλα άτομα σε απόσταση.



Ο μηχανισμός κοπής λειτουργεί συμπληρωματικά μετά την απενεργοποίηση του κινητήρα.

5. Επισκόπηση

Βλέπε σελίδα 2 και 3.

- 1 Προστατευτικό κάλυμμα
- 2 Προσθήκες μαχαριών
- 3 Προσθήκη μαχαριού για ψαλίδι θάμνων

el ΕΛΛΗΝΙΚΑ

- 4 Προσθήκη μαχαριού για ψαλίδι γρασιδιού
- 5 Φραγή διακόπτη
- 6 Πληκτροδιακόπτης (διακόπτης ασφαλείας)
- 7 Χειρολαβή
- 8 Πλήκτρο για την απασφάλιση της επαναφορτιζόμενης μπαταρίας
- 9 Πλήκτρο ένδειξης της χωρητικότητας
- 10 Ένδειξη χωρητικότητας και σήμανσης
- 11 Επαναφορτιζόμενη μπαταρία
- 12 Προεξοχή ασφάλισης
- 13 Πλήκτρα κλειδώματος
- 14 Τηλεσκοπική ράβδος *
- 15 Ρύθμιση ύψους *
- 16 Κομπι (για ρύθμιση γωνίας) *
- 17 Λαστιχένιο καπάκι
- 18 Ασφάλιση *

* ανάλογα με τον εξοπλισμό/δεν συμπεριλαμβάνεται στα υλικά παράδοσης

6. Έναρξη της λειτουργίας

6.1 Έλεγχος της γρήγορης ακινητοποίησης

 Ενεργοποιήστε και απενεργοποιήστε ξανά σύντομα το εργαλείο. Αναθέστε την επισκευή του εργαλείου, όταν αυξηθεί σημαντικά ο χρόνος ακινητοποίησης.

6.2 Επαναφορτιζόμενη μπαταρία

Φορτίστε την επαναφορτιζόμενη μπαταρία πριν από τη χρήση. Φορτίστε ξανά την επαναφορτιζόμενη μπαταρία σε περίπτωση πτώσης της ισχύος.

Οδηγίες για τη φόρτιση της επαναφορτιζόμενης μπαταρίας θα βρείτε στις οδηγίες λειτουργίας του Metabo-φορτιστή.

Σε επαναφορτιζόμενες μπαταρίες ιόντων λιθίου (Li-Ion) με ένδειξη χωρητικότητας και σήμανσης (10) (ανάλογα του εξοπλισμού):

- Πατήστε το πλήκτρο (9) και η κατάσταση φόρτισης εμφανίζεται μέσω των λυχνιών LED.
- Όταν μια φωτοδιόδος LED αναβοσβήνει, η επαναφορτιζόμενη μπαταρία είναι σχεδόν άδεια και πρέπει να επαναφορτιστεί.

Τοποθέτηση, αφαίρεση της επαναφορτιζόμενης μπαταρίας

Αφαίρεση: Πατήστε το πλήκτρο για το ξεκλείδωμα της επαναφορτιζόμενης μπαταρίας (8) και αφαιρέστε την επαναφορτιζόμενη μπαταρία (11).

Τοποθέτηση: Σπρώξτε μέσα την επαναφορτιζόμενη μπαταρία (11) μέχρι να ασφαλισεί.

6.3 Τοποθέτηση/αφαίρεση των προσθηκών μαχαριών

 Πριν από όλες τις εργασίες στο εργαλείο: Απομακρύνετε την επαναφορτιζόμενη μπαταρία. Η ακούσια εκκίνηση μπορεί να προκαλέσει σοβαρούς τραυματισμούς.

 Κίνδυνος τραυματισμού από τις κοφτερές κόψεις του μαχαριού. Το προστατευτικό κάλυμμα (1) πρέπει να είναι πλήρως τοποθετημένο.

Τοποθέτηση προσθήκης μαχαριού (εικ. Α):

1. Τοποθετήστε την προεξοχή ασφάλισης (12) όπως απεικονίζεται.
2. Κινήστε την προσθήκη μαχαριού (2) προς τα επάνω και πιέστε την, ώσπου να ακουστεί ότι ασφάλισε.

Εξαγωγή προσθήκης μαχαριού (εικ. Β):

1. Πιέστε τα δύο πλήκτρα κλειδώματος (13) και κρατήστε τα πατημένα.
2. Κινήστε προς τα κάτω την προσθήκη μαχαριού (2) και βγάλτε την.

Προσοχή: Δεν πρέπει να διεισδύσουν ρύποι.

7. Χρήση

7.1 Ενεργοποίηση και απενεργοποίηση

 Κρατήστε σταθερά το εργαλείο με το ένα χέρι από τη χειρολαβή (7). Κρατάτε το άλλο χέρι και τα μέλη του σώματος μακριά από την προσθήκη μαχαριού (2).

Ενεργοποίηση: Πιέστε και κρατήστε τη φραγή διακόπτη (5), ενώ μετά πατήστε τον πληκτροδιακόπτη (6).

Απενεργοποίηση: Αφήστε τον πληκτροδιακόπτη (6).

Με τη γρήγορη ακινητοποίηση ακινητοποιούνται γρήγορα τα μαχαίρια κοπής.

 Αναθέστε την επισκευή του εργαλείου, όταν αυξηθεί σημαντικά ο χρόνος ακινητοποίησης.

 Σε περίπτωση μπλοκαρίσματος των μαχαριών κοπής απενεργοποιήστε αμέσως το εργαλείο.

Εργαστείτε αργά και ομοιόμορφα. Προχωρείτε αργά, μην τρέχετε.

Ενεργοποιείτε τον κινητήρα μόνο όταν τα χέρια και τα πόδια σας είναι έξω από την εμβέλεια του μηχανισμού κοπής.

Προσοχή για τραυματισμούς από τον μηχανισμό κοπής σε πόδια και χέρια.

Διατηρείτε τα ανοίγματα αερισμού ελεύθερα από ξένα σώματα.

8. Καθαρισμός

8.1 Καθαρισμός του μαχαριού κοπής (μετά από κάθε χρήση)

 ΠΡΟΕΙΔΟΠΟΙΗΣΗ! Απενεργοποιήστε το εργαλείο και αφαιρέστε την επαναφορτιζόμενη μπαταρία (11). Η ακούσια εκκίνηση μπορεί να προκαλέσει σοβαρούς τραυματισμούς. Το μαχαίρι πρέπει να είναι ακίνητο.

 Κίνδυνος τραυματισμού από τις κοφτερές κόψεις του μαχαριού. Φοράτε προστατευτικά γάντια.

Απομακρύνετε ρύπους, υπολείμματα φύλλων κ.ά. (π.χ. με πινέλο ή πανί).

Μετά τον καθαρισμό: Λαδώστε το μαχαίρι κοπής με το λάδι φροντίδας 6.30474 ή το σπρέι 6.30475 (βιολογικά αποικοδομήσιμο).

8.2 Επαναφορτιζόμενη μπαταρία

Αφαιρέστε ανά διαστήματα την **επαναφορτιζόμενη μπαταρία** (11) και σκουπίστε την επιφάνεια επαφής μεταξύ επαναφορτιζόμενης μπαταρίας και εργαλείου με ένα στεγνό πανί, αφότου απομακρύνετε τη σκόνη.

9. Συντήρηση

Ελέγχετε και συντηρείτε το εργαλείο τακτικά. Δώστε τα χαλασμένα εξαρτήματα για επισκευή πριν τα τοποθετήσετε ξανά στο μηχάνημα.

Συνιστάται το τρόχισμα των στομωμένων μαχαίριων κοπής σε ένα ειδικό συνεργείο. Ελέγχετε τακτικά τα μαχαίρια κοπής για τυχόν ζημιά και ενδεχ. αναθέστε αμέσως την επιδιόρθωσή τους σε ένα ειδικό συνεργείο.

Εφόσον απαιτείται, καθαρίστε και γρασάρετε τα γρανάζια κάτω από τις προσθήκες μαχαίριων (γράσο, αρ. παραγγ.: 344130930).

10. Φύλαξη

Για τη φύλαξη, αφαιρέστε την μπαταρία από το εργαλείο. Να φυλάσσεται σε ξηρό μέρος μακριά από παιδιά.

Επιτρεπόμενες θερμοκρασίες κατά την αποθήκευση: 0 °C έως 30 °C.

11. Πρόσθετος εξοπλισμός

Χρησιμοποιείτε μόνο γνήσιες επαναφορτιζόμενες μπαταρίες Metabo ή CAS- (Cordless Alliance System) και εξοπλισμό.

Χρησιμοποιείτε μόνον πρόσθετο εξοπλισμό, ο οποίος ικανοποιεί τις απαιτήσεις και τα χαρακτηριστικά στοιχεία που αναφέρονται σε αυτές τις οδηγίες λειτουργίας.

- A** Επαναφορτιζόμενες μπαταρίες διαφορετικής χωρητικότητας. Αγοράζετε μόνο επαναφορτιζόμενες μπαταρίες με μια τάση κατάλληλη για το ηλεκτρικό σας εργαλείο.
PowerMaxx SGS 12 Q (12 V)
 Αρ. παραγγ.: 625406000 2,0 Ah (Li-Ion)
 Αρ. παραγγ.: 625349000 4,0 Ah (LiHD)
SGS 18 LTX Q (18 V)
 Αρ. παραγγ.: 625596000 2,0 Ah (Li-Ion)
 Αρ. παραγγ.: 625367000 4,0 Ah (LiHD)
 κ.λπ.
- B** Φορτιστές:
 SC 30, ASC 55, ASC 145, ASC 145 DUO,
 κ.λπ.

Πλήρες πρόγραμμα εξαρτημάτων, βλέπε www.metabo.com ή στον κατάλογο.

Τηλεσκοπική ράβδος για κοπή σε γωνίες γκαζόν (δεν περιλαμβάνεται στα παραδοτέα, αρ. παραγγ.: 628426000).

 Χρήση μόνο με την προσθήκη μαχαίριου για ψαλίδι γρασιδιού (4).

 Χρήση μόνο στο έδαφος. Οι τροχοί πρέπει να ακουμπούν στο έδαφος.

Βλέπε εικ. C, σελίδα 3.

Τοποθέτηση:

1. Περιστρέψτε το λαστιχένιο καπάκι (17) κατά 180°, οι επαφές γίνονται προσβάσιμες.
2. Περάστε την τηλεσκοπική ράβδο (14) (όπως παρουσιάζεται) στο εργαλείο. Η ασφάλιση (18) πρέπει να ακουμπήσει.

Ρύθμιση μήκους ράβδου και γωνίας:

3. Περιστρέψτε δεξιόστροφα τη ρύθμιση ύψους (15), ρυθμίστε την τηλεσκοπική ράβδο (14) στο επιθυμητό μήκος και σφίξτε τη ρύθμιση ύψους (15) αριστερόστροφα. Ελέγξτε ότι τώρα δεν μεταβάλλεται πλέον το μήκος.
4. Πατήστε το κουμπι (16) και ρυθμίστε την επιθυμητή γωνία. Το κουμπι (16) πρέπει να είναι ασφαλισμένο για την εργασία.

12. Επισκευή

 Οι επισκευές των ηλεκτρικών εργαλείων επιτρέπεται να διενεργούνται μόνο από ηλεκτροτεχνίτες και μόνο με τα γνήσια ανταλλακτικά!

Για ηλεκτρικά εργαλεία Metabo που έχουν ανάγκη επισκευής απευθυνθείτε στην αντίστοιχη αντιπροσωπεία της Metabo. Διευθύνσεις βλέπε www.metabo.com.

Τους καταλόγους ανταλλακτικών μπορείτε να τους κατεβάσετε στη διεύθυνση www.metabo.com.

13. Περιβαλλοντολογική προστασία

Τηρείτε τους εθνικούς κανονισμούς για την απόσυρση σύμφωνα με τους κανόνες προστασίας του περιβάλλοντος και για την ανακύκλωση των άχρηστων εργαλείων, συσκευασιών και πρόσθετου εξοπλισμού.

Οι μπαταρίες δεν επιτρέπεται να πεταχτούν στα οικιακά απορρίμματα! Επιστρέψτε τις ελαττωματικές ή μεταχειρισμένες μπαταρίες στον αντιπρόσωπο της Metabo!

Μην πετάτε τις μπαταρίες στο νερό.

 Μόνο για χώρες της ΕΕ: Μην πετάτε τα ηλεκτρικά εργαλεία στον κάδο οικιακών απορριμμάτων! Σύμφωνα με την ευρωπαϊκή οδηγία 2012/19/ΕΕ περί ηλεκτρικών και ηλεκτρονικών συσκευιών και την ενσωμάτωσή της στο εθνικό δίκαιο, τα ηλεκτρικά εργαλεία πρέπει να συλλέγονται ξεχωριστά και να επιστρέφονται για ανακύκλωση με τρόπο φιλικό προς το περιβάλλον.

Πριν την απόσυρση εκφορτίστε την μπαταρία στο ηλεκτρικό εργαλείο. Ασφαλίστε τις επαφές από

ει ΕΛΛΗΝΙΚΑ

τυχόν βραχυκύκλωμα (π.χ. μονώστε τις με αυτοκόλλητη ταινία).

14. Τεχνικά στοιχεία

Διευκρινίσεις σχετικά με τα στοιχεία στη σελίδα 4.

Διατηρούμε το δικαίωμα για αλλαγές, που εξυπηρετούν την τεχνική πρόοδο.

U = Τάση

n_0 = Αριθμός κοπών στην άφορτη λειτουργία

Ψαλίδι θάμνων:

$\sigma_{\max, S}$ = Μέγιστο πάχος κοπής

L_S = Ωφέλιμο μήκος μαχαιριού

m_S = Βάρος (με την μικρότερη επαναφορτιζόμενη μπαταρία)

Ψαλίδι γρασιδιού:

B_G = Ωφέλιμο πλάτος μαχαιριού

m_G = Βάρος (με την μικρότερη επαναφορτιζόμενη μπαταρία)

Τιμές μέτρησης προσδιορισμένες κατά EN 62841 και EN 50636-2-94.

Επιτρεπόμενη θερμοκρασία περιβάλλοντος κατά τη λειτουργία:

-20 C έως 50 C (περιορισμένη απόδοση σε θερμοκρασίες κάτω από 0 C).

--- Συνεχές ρεύμα

Τα αναφερόμενα τεχνικά στοιχεία εννοούνται με ανοχές (σύμφωνα με τις εκάστοτε ισχύουσες τεχνικές προδιαγραφές).

Τιμές εκπομπών

Αυτές οι τιμές καθιστούν δυνατή την εκτίμηση των εκπομπών του ηλεκτρικού εργαλείου και τη σύγκριση διαφόρων ηλεκτρικών εργαλείων. Ανάλογα με τις συνθήκες εργασίας, την κατάσταση του ηλεκτρικού εργαλείου ή των εξαρτημάτων εργασίας μπορεί η πραγματική επιβάρυνση να είναι υψηλότερη ή χαμηλότερη. Για την εκτίμηση λάβετε υπόψη τα διαλείμματα εργασίας και τις φάσεις μικρότερου φορτίου. Με βάση τις αντίστοιχες προσαρμοσμένες τιμές εκτίμησης καθορίστε μέτρα προστασίας για τον χρήστη, π.χ. οργανωτικά μέτρα.

Συνολική τιμή δονήσεων (διανυσματικό άθροισμα τριών διευθύνσεων) προσδιορισμένο κατά EN 62841 και EN 50636-2-94:

a_h = Τιμή εκπομπής κραδασμών

K_h = Ανασφάλεια (ταλάντωση)

Τυπικές Α-σταθμισμένες στάθμες ηχητικής πίεσης:

L_{pA} = Στάθμη ηχητικής πίεσης

L_{WA} = Στάθμη ηχητικής ισχύος

K_{pA} , K_{WA} = Αβεβαιότητα

$L_{WA(G)}$ = εγγυημένη στάθμη ηχητικής ισχύος σύμφωνα με την οδηγία 2000/14/EK



 **Φοράτε ωτοασπίδες!**

Eredeti használati utasítás

1. Megfelelőségi nyilatkozat

Kizárólagos felelősségünk tudatában kijelentjük: A jelen akkus bokorvágó és fűnyíró ollók – típus és sorozatszám alapján történő azonosítással *1) – megfelelnek az irányelvek *2) és szabványok *3) összes idevonatkozó rendelkezéseinek. A Műszaki dokumentációt *4) - lásd a 4. oldalon.

2000/14/EK: A konformitás kiértékelése az V. függelék szerint. Garantált hangteljesítményszint *5) - lásd a 4. oldalon.

2. Rendeltetészerű használat

Az akkus bokorvágó és fűnyíró ollókat (A bokorvágó-késfeltét használatokor) kis sövények és bokrok vágására, és (a fűnyíró ollós késfeltét használatokor) kisebb fűfelületek nyírására, valamint szélvágásra tervezték.

Tilos a teleszkópos sövényvágó olló teleszkópos rúdjaára helyezve használni.

A nem rendeltetészerű használat során keletkezett károkkért kizárólag a felhasználó felel.

Az általánosan elismert balesetmegelőzési előírásokat és biztonsági utasításokat figyelembe kell venni.

3. Általános biztonsági utasítások



Saját testi épsége és az elektromos szerszám védelme érdekében tartsa be az adott szimbólummal jelölt szövegrészekben foglaltakat!



FIGYELMEZTETÉS – A sérülésveszély csökkentése érdekében olvassa el a használati útmutatót.



FIGYELMEZTETÉS – **Olvassa el az ehhez a kéziszerszámhoz mellékelt összes biztonsági figyelmeztetést, előírást, illusztrációt és műszaki adatokat. Az alábbiakban felsorolt előírások betartásának elmulasztása áramütéshez, tűzhez és/vagy súlyos testi sérülésekhez vezethet.**

Kérjük, gondosan őrizzen meg minden biztonsági utasítást és előírást a jövőbeni használat érdekében. Csak ezekkel a dokumentumokkal együtt adja tovább másnak az elektromos kéziszerszámot.

A gép használata gyermekek, korlátozott fizikai, szenzorikus vagy szellemi képességekkel élő személyek számára, vagy tapasztalat és/vagy ismeretek hiányában, vagy olyan személyek által, akik a jelen utasításokat nem ismerik, tilos. A helyi előírások a felhasználó életkorát korlátozhatják.

Fennmaradó kockázat: Az előírásoknak megfelelő használat mellett is fennállhat a géppel való munkavégzés közben maradék kockázat. Vegye figyelembe valamennyi biztonsági utasítást és előírást.

Lehetséges veszélyeztetések:

- A nem lefedett vágókéshez érés.
- A mozgó vágókéshez érés.
- Egészségkárosodás, a rezgés kibocsátás miatt, ha a gépet hosszabb ideig használják, vagy azt nem az előírásoknak megfelelően kezelik és tartják karban.

4. Különleges biztonsági utasítások

4.1 Biztonsági szabályok

Tartsa a testrészeitől távol a kést. Járó kések mellett ne kísérelje meg eltávolítani a lenyesett anyagokat vagy a levágandó anyagot megtartani. A kések a kapcsoló kikapcsolás után még tovább mozognak. A sövényvágó használata közben egy pillanatnyi figyelmetlenség is súlyos sérülésekhez vezethet.

Tartsa a sövényvágó ollót a markolatnál álló kések mellett és figyeljen arra, hogy ne nyomja meg a kapcsolót. A sövényvágó olló helyes tartása megakadályozza a nem szándékos üzemi veszélyt, valamint a kés okozta abból eredő sérüléseket.

A sövényvágó szállítása és tárolása során a késtakarót mindig fel kell helyezni. A sövényvágó szakszerű kezelése csökkenti a kés általi sérülés veszélyét.

Győződjön meg arról, hogy minden kapcsolót kikapcsoltak és az akkut kivették vagy

lekapcsolták, mielőtt a beszorult lenyesett anyagot eltávolítaná vagy karbantartaná a gépet. A sövényvágó váratlan beindulása a beszorult anyag eltávolítása során súlyos sérülésekhez vezethet.

A sövényvágót csak a szigetelt markolatnál fogva tartsa, mert a vágókés rejtett villamos vezetékbe vághat. A feszültség alatt álló vezetékhez érése esetén a gép fém részeit is feszültség alá helyezheti, és ez elektromos áramütést okozhat.

Tartson minden hálózati vezetékét távol a vágási területtől. Vezetékek a sövényekben vagy a bokrokban rejtve is lehetnek és azokat a kés véletlenül megvághatja.

Ne használja a sövényvágót rossz időben, különösen vihar veszélye esetén. Ez csökkenti annak veszélyét, hogy villámcsapás érje.

A gépet 16 éven aluli személyek nem használhatják.

Sérülésveszély az éles vágóélek miatt. A vágókéshez ne érjen. Viseljen védőkesztyűt.

Munkavégzés során a gépet erősen kell tartani, biztonságos helyzetet elfoglalva. Ügyeljen a munkaterületen található akadályokra, botlásveszély. A vágókést tartsa távol a testétől.

A levágandó felületet ellenőrizze, és távolítsa el a drótokat vagy egyéb idegen testeket.

Ha a vágókések egy különösen kemény ág vagy idegen test (pl. drót a cserjében) miatt megálltak, és a beszorulást nem lehet a gép kihúzásával megszüntetni, akkor először kapcsolja le a motort és húzza ki az akkuegységet a gépből, mielőtt kézzel eltávolítaná a vágókések közül a blokkolást okozó testet.

Egyéb tevékenységek elvégzéséhez (pl. ágak vagy vágott anyag eltávolításához) a munkaterületen kívül tegye le a gépet.

A gépet úgy tegye le, hogy az senkit se veszélyeztethessen.

A tároláshoz és a szállításhoz mindig fel kell helyezni a védőburkolatokat a vágókésekre.

Győződjön meg arról, hogy kikapcsolta a gépet, mielőtt az akkuegységet behelyezi a helyére.

4.2 A kezelésre vonatkozó utasítások

- Olvassa el gondosan a kezelési útmutatót. Ismerkedjen meg a kezelőelemekkel és a gép megfelelő használatával.
- Mindig figyelni kell arra, hogy a gyerekek ne játszhasanak a készülékkel.
- A felhasználó felelős a mások keletkező sérülésekért és mások tulajdonában fellépő anyagi károkért.

4.3 Előkészítés

- A gép használata közben mindig viseljen védőszemüveget, kesztyűt, biztonságos lábbelit és egy hosszunadrágot.
- A gépet tilos bekapcsolni, ha egyes részei vagy biztonsági felszerelése hiányoznak vagy hibásak, vagy ha azon nem engedélyezett

változtatásokat végeztek. A meghibásodott elemeket meg kell javíttatni. A használat előtt ellenőrizni kell, hogy a gépet megfelelő módon szerelték-e össze.

- Ne üzemeltesse a gépet, ha személyek, főleg gyermekek, vagy háziállatok vannak a közelben.

4.4 Üzemelés

- A gépet csak nappali fényben vagy jó mesterséges világítás mellett lehet használni.
- Csak akkor használja, ha a kezelő a talajon áll. Ne használja létrán vagy egyéb nem stabil felületen.
- Tartsa távol a kezeit, egyéb testrészeit vagy a ruházatát a beszívó nyílásoktól és ne vigye mozgató elemek közelébe.
- Kerülje el a normálistól eltérő testtartást. Ügyeljen arra, hogy mindig biztosan álljon és az egyensúlyát megtartsa, főleg lejtőn.
- Amennyiben a gép szokatlan zajokat bocsát ki, vagy szokatlanul sen rezeg: azonnal kapcsolja ki a gépet és várjon, amíg a motor le nem áll. Vegye ki az akkuegységet. Végezze el a következő lépéseket, mielőtt újra beindítaná a gépet és üzemeltetni kezdené:
 - ellenőrizze rongálódásokra tekintettel;
 - cserélje ki, vagy javíttassa meg a megrongálódott alkatrészeket;
 - ellenőrizze laza alkatrészekre tekintettel, és húzza meg azokat.
- Soha ne üzemeltesse a gépet megrongálódott berendezésekkel vagy azok nélkül.
- Kapcsolja ki a gépet és vegye ki az akkuegységet, győződjön meg arról, hogy az összes mozgó alkatrész leállt:
 - ha nem használná a gépet és ha a kezelő eltávolodik a géptől;
 - mielőtt a blokkolásokat eltávolítaná;
 - mielőtt a gépet ellenőrizné, megtisztítaná vagy azokon munkálatokat végezne;
 - beállítás, átalakítás, karbantartás vagy tisztítás előtt, vagy ha a gépet tárolni szeretné.
 - idegen testekhez érés után annak érdekében, hogy ellenőrizhesse a gépet rongálódásokra tekintettel.
 - azonnali ellenőrzés érdekében, ha a gép túl erősen vibrálni kezdene.
- Ne használja a gépet rossz időjárási körülmények között, különösen villámlás esetén.
- Egy baleset vagy egy üzemzavar esetén a gépet azonnal ki kell kapcsolni és az akkuegységet el kell távolítani.

4.5 Karbantartás és tárolás

- Vegye ki az akkuegységet a gépből, várjon, míg valamennyi mozgó alkatrész le nem állt és a gép le nem hűlt, mielőtt bármilyen beállítást, átalakítást, karbantartást, tisztítást végezne.
- A gépet gondosan karban és tisztán kell tartani.
- A gépet egy száraz helyen, gyermekektől távol kell tárolni.
- Az elkopott vagy megrongálódott alkatrészeket biztonsági okokból ki kell cserélni. Csak eredeti pótalkatrészeket és tartozékokat lehet használni.

4.6 Az akkus gépek alkalmazása és kezelése



Óvja az akkuegységet a nedvességtől!



Ne tegye ki az akkuegységet tűz hatásának!

- Ne használjon sérült vagy deformálódott akkuegységet!
- Ne nyissa fel az akkuegységet!
- Ne érintse meg vagy ne zárja rövidre az akkuegység érintkezőit!



A hibás lítium-ion akkuegységből enyhén savas, éghető folyadék folyhat ki!



Ha az akkumulátorfolyadék kifolyik és érintkezésbe kerül a bőrével, azonnal öblítse le bő vízzel. Ha az akkumulátorfolyadék a szemébe kerül, tiszta vízzel mossa ki, és haladéktalanul vesse alá magát orvosi kezelésnek!

- Meghibásodott gép esetén ki kell venni a gépből az akkuegységet.

A lítium-ionos akkuegység szállítása:

- A lítium-ionos akkuegység szállítása a veszélyes anyagokról szóló rendeletek (UN 3480 és UN 3481) hatálya alá esik. A lítium-ionos akkuegység szállítása során mindig tájékozódjon az aktuálisan érvényes előírásokról. Adott esetben érdeklődjön a szállító vállalatánál. Tanúsítvánnyal ellátott csomagolás a Metabo vállalatnál igényelhető.
- Csak akkor adjon fel akkuegységet, ha annak háza sértetlen és abból nem lép ki folyadék. Feladáshoz vegye ki az akkuegységet a gépből. Biztosítsa az érintkezők rövidzárlat elleni védelmét (pl. ragasztószalaggal).

4.7 Szimbólumok



FIGYELMEZTETÉS – Általános veszélyhelyzet!



A vágókést tartsa testrészeitől távol. Járó kés mellett ne kísérelje meg eltávolítani a lenyesett anyagokat vagy a levágandó anyagot megfogni. A megakadt vágott anyagot csak kikapcsolt gép mellett távolítsa el. A gép használata közben egy pillanatra figyelmen kívül hagyása súlyos sérülésekhez vezethet.



Olvassa el a használati útmutatót.



Óvja a készüléket a nedvességtől. Ne tegye ki eső hatásának. A gépet ne használja esőben vagy nedves sővényen.



FIGYELMEZTETÉS – Mindig viseljen védőszemüveget.



Figyeljen arra, hogy az elrepülő idegen testek miatt senki ne sérüljön meg. Másokat tartson távol.



Tartsa a közelben tartózkodó személyeket és háziállatokat biztonságos távolságban a berendezéstől. Másokat tartson távol.



A vágómű a motor lekapcsolása után még fut.

5. Áttekintés

Lásd a 2. és 3. oldalt.

- 1 védőburkolat
- 2 késfeltét
- 3 bokorvágó olló késfeltét
- 4 fűnyíró késfeltét
- 5 kapcsolóreteszelés
- 6 nyomókapcsoló (biztonsági kapcsoló)
- 7 markolat
- 8 akkuegység-kireteszelő gomb
- 9 kapacitáskijelző nyomógomb
- 10 kapacitás- és figyelmeztető kijelző
- 11 akkuegység
- 12 megállító orr
- 13 reteszelő gombok
- 14 teleszkópos rúd *
- 15 magasságállítás *
- 16 gomb (a szögbeállításához) *
- 17 gumisapka
- 18 reteszelés *

* felszereltségtől függő/nem része a szállítási terjedelemlnek

6. Üzembe helyezés

6.1 A gyorsleállító ellenőrzése



Kapcsolja be rövid időre a gépet, majd kapcsolja újra ki.

Ha a lefekezési idő jelentősen megnőtt, javíttassa meg a gépet.

6.2 Akkuegység

Az akkuegységet használat előtt fel kell tölteni.

Töltse fel újra az akkuegységet teljesítménycsökkenéskor.

Az akkuegység feltöltésére vonatkozó utasításokat a Metabo töltő használati útmutatójában találhat.

A Li-ion akkuegységeknél kapacitás- és figyelmeztető kijelzővel (10) (kivitteltől függően):

- Nyomja meg a gombot (9) és a LED-lámpák kijelzik a töltésszintet.
- Ha valamelyik LED-lámpa villog, az akkuegység majdnem teljesen lemerült, és újra fel kell tölteni.

Akkuegység behelyezése, kivétele

Kivétele: Nyomja meg az akkuegység kireteszelő gombját (8) és vegye ki az akkuegységet (11).

Behelyezés: Nyomja be az akkuegységet (11) bekattanásig.

6.3 A késfeltétek felhelyezése, levétele

 Mielőtt bármilyen munkát végezne a gépen: vegye ki az akkuegységet. A nem kívánt beindulás súlyos sérüléseket okozhat.

 Sérülésveszély az éles vágóélek miatt. A védőburkolatot (1) teljesen fel kell helyezni.

A késfeltétek felhelyezése (A-jelű ábra):

1. A megállító orrot (12) az ábrának megfelelően kell felhelyezni.
2. Hajtsa fel a késfeltétet (2) nyomja rá, míg az hallhatóan be nem kattann.

A késfeltét levétele (B-jelű ábra):

1. Nyomja meg mindkét reteszelő gombot (13) és tartsa azokat lenyomva.
2. Hajtsa le a késfeltétet (2) és vegye le azt.

Vegye figyelembe: Ne hagyja, hogy szennyeződés jusson bele.

7. Használat

7.1 Be- és kikapcsolás

 Tartsa a gépet egy kézzel a markolatánál (7) szorosan. Tartsa a másik kezét és más testrészeit a késfeltétől (2) távol.

Bekapcsolás: Nyomja be a kapcsolóreteszelt (5) és tartsa azt lenyomva, majd nyomja meg a nyomókapcsolót (6).

Kikapcsolás: Engedje fel a nyomókapcsolót (6).

A gyorsleállítással a vágókések gyorsan leállnak.

 Ha a lefékezési idő jelentősen megnőtt, javítsa meg a gépet.

 A vágókések blokkolásakor azonnal kapcsolja ki a gépet.

Dolgozzon lassan és egyenletesen. Haladjon lassan, ne fusson.

A motort csak akkor kapcsolja be, ha a keze és lába a vágóműtől távol van.

Legyen óvatos, a vágómű miatt sérüléseket szenvedhet a kezén és a lábán.

A szellőzőnyílásokat idegentestektől mentesen kell tartani.

8. Tisztítás

8.1 A vágókék megtisztítása

(minden hibaelhárítás után)

 **VIGYÁZAT!** Kapcsolja ki a gépet és vegye ki az akkuegységet (11). A nem kívánt beindulás súlyos sérüléseket okozhat. A késeknek állniuk kell.

 Sérülésveszély az éles vágóélek miatt. Viseljen védőkesztyűt.

Távolítsa el a szennyeződéseket, a levélmaradékokat stb. (pl. ecsettel vagy ronggyal)

A tisztítás után: Kezelje le a vágókést 6.30474 sz. ápoló olajjal vagy 6.30475 sz. pumpás sprayt (biológiailag lebontható).

8.2 Akkuegység

Vegye le alkalmanként az **akkuegységet** (11) és törölje le az akkuegység és a gép érintkezési felületét egy tiszta kendővel és távolítsa el a port.

9. Karbantartás

Rendszeresen ellenőrizze és tartsa karban a gépet. A gép megrongálódott részeit a használat előtt meg kell javíttatni.

Javasoljuk, hogy az életlen vágókéseket szakszervizben hagyja megélesíteni. Rendszeresen ellenőrizze a vágókések épségét, adott esetben azonnal javíttassa azt meg szakműhelyben.

Szükség esetén meg kell tisztítani és meg kell zsírozni a késfeltétek alatti fogaskerekeket (zsrir, rendelési sz.: 344130930).

10. Tárolás

A tároláshoz vegye ki az akkuegységet a gépből. A gépet száraz helyen, gyermekektől távol kell tárolni. Megengedett környezeti hőmérséklet tárolásnál: 0 °C - 30 °C.

11. Tartozékok

Csak eredeti Metabo- vagy CAS (Cordless Alliance System) akkuegységeket és tartozékokat használjon.

Csak olyan tartozékokat használjon, amelyek megfelelnek az ebben a használati utasításban megadott követelményeknek és adatoknak.

A Különböző kapacitású akkuegységek. Csak olyan akkuegységet vásároljon, amelynek feszültsége illik az elektromos kéziszerszámmal.

PowerMaxx SGS 12 Q (12 V)

Rendelési sz.: 625406000 2,0 Ah (Li-Ion)

Rendelési sz.: 625349000 4,0 Ah (LiHD)

SGS 18 LTX Q (18 V)

Rendelési sz.: 625596000 2,0 Ah (Li-Ion)

Rendelési sz.: 625367000 4,0 Ah (LiHD)

stb.

B Töltők:

SC 30, ASC 55, ASC 145, ASC 145 DUO,

stb.

A teljes tartozékprogram megtalálható a www.metabo.com honlapon vagy a katalógusban.

Teleszkópos rúd a gyepszék levágásához (nem tartozik a csomagolásba, rendelési sz.: 628426000).

 Csak a fűnyíró késfeltéttel (4) használja.

 Csak a talajon használható: a kereknek a talajhoz kell érniük.

Lásd a C-jelű ábrát a 3. oldalon.

Felhelyezés:

1. Forgassa el a gumisapkát (17) 180°-kal, az érintkezők szabadbá válnak.
2. Tolja fel a teleszkópos rudat (14) (az ábrának megfelelően) a gépre. A reteszelés (18) be kell kattanjon.

A rúdhossz és a szög beállítása:

3. Forgassa el a magasságállítást (15) az óramutató járásával megegyező irányban, állítsa be a teleszkópos rudat (14) a kívánt hosszra, húzza meg a magasságállítást (15) az óramutató járásával ellentétes irányban. Ellenőrizze, hogy a hossz már ne legyen átváltható.
4. Nyomja be a gombot (16) és állítsa be a kívánt szöget. A gombnak (16) a munkavégzéshez be kell kattannia.

12. Javítás

 Elektromos szerszám javítását csak villamos szakember végezheti el és csak eredeti alkatrészek felhasználásával!

A javításra szoruló Metabo elektromos kéziszerszámokkal, kérjük, forduljon Metabo szakkereskedőjéhez. A címeiket a www.metabo.com honlapon találja.

A pótalkatrészek listája letölthető a www.metabo.com honlapról.

13. Környezetvédelem

Kövesse a régi gépek, csomagolások és tartozékok környezetbarát ártalmatlanítására és újrahasznosítására vonatkozó helyi előírásokat.

Ne dobja az akkuegységet a háztartási szemétkébe! Juttassa vissza a meghibásodott vagy elhasznált akkuegységet a Metabo kereskedőknek!

Ne dobja vízbe az akkuegységet.

 Csak az EU tagországok esetében: soha ne dobjon elektromos kéziszerszámot a háztartási hulladék közé! A 2012/19/EU sz., a régi elektromos és elektronikus berendezésekről és annak nemzeti jogba való átvételéről szóló Európai Irányelvnek megfelelően a használt elektromos szerszámokat külön kell gyűjteni és környezetbarát újrahasznosításba kell helyezni. A hulladékel távolítás előtt működtesse a készüléket az akkuegység teljes lemerüléséig. Biztosítsa az érintkezők rövidzárlat elleni védelmét (pl. ragasztószalaggal).

14. Műszaki adatok

Az adatok értelmezését lásd a 4. oldalon.

A műszaki változtatás joga a továbbfejlesztés érdekében fenntartva.

U = feszültség

n_0 = üresjáratú vágásszám

Bokorvágó olló:

$\varnothing_{\max, S}$ = maximális vágási vastagság

L_S = hasznos késhossz

m_S = súly (a legkisebb akkuegységgel)

Fűnyíró olló:

B_G = hasznos késhossz

m_G = súly (a legkisebb akkuegységgel)

A mérési eredményeket az EN 62841, ill. az EN 50636-2-94 szabvány szerint határoztuk meg.

Megengedett környezeti hőmérséklet üzemelés közben:

-20 °C - 50 °C (korlátozott teljesítmény 0 °C alatti hőmérséklet esetén).

--- egyenáram

A megadott műszaki adatokra térés vonatkozik (a mindenkor érvényben levő szabványoknak megfelelően).

 Emissziós értékek

Ezek az értékek lehetővé teszik az elektromos szerszám kibocsátási értékeinek meghatározását, illetve különböző elektromos szerszámok összehasonlítását. Az alkalmazási feltételektől, az elektromos szerszám állapotától vagy a használt betétszerszámoktól függően a tényleges környezeti terhelés nagyobb vagy kisebb is lehet. A becsléshez vegye figyelembe a munkaszüneteket és az alacsonyabb környezeti terheléssel járó fázisokat is. A megfelelően alkalmazott becslési értékek alapján írjon elő védőintézkedéseket a felhasználó számára, illetve hozzon szervezési intézkedéseket.

Rezgési összérték (három irányú vektorösszeg) az EN 62841, ill. EN 50636-2-94 szabványnak megfelelően:

a_h = rezgés kibocsátási érték

K_h = bizonytalanság (rezgés)

Jellemző A-osztályú zajszint:

L_{PA} = hangnyomásszint

L_{WA} = hangteljesítményszint

$K_{PA} \cdot K_{WA}$ = bizonytalanság

$L_{WA(G)}$ = a 2000/14/EK szerinti garantált hangteljesítményszint



 Viseljen fülvédőt!

Оригинальное руководство по эксплуатации

1. Декларация соответствия

Мы с полной ответственностью заявляем, что эти аккумуляторные кусторезы и ножницы для травы с идентификацией по типу и серийному номеру *1) отвечают всем соответствующим требованиям директив *2) и норм *3).
Техническая документация для *4) - см. на стр. 4.

2000/14/EG: метод оценки соответствия согласно приложению V. Гарантированный уровень звуковой мощности *5) - см. на стр. 4.

2. Использование по назначению

Аккумуляторные кусторезы и ножницы для травы (при применении насадки-кустореза) предназначены для подрезки небольших живых изгородей и кустов и (при применении насадки-ножниц) для подстрижки небольших газонов и кромок.

Не разрешается использовать устройство с телескопической ручкой в качестве телескопического кустореза.

За ущерб, возникший в результате использования не по назначению, ответственность несет только пользователь.

Необходимо соблюдать общепринятые правила предотвращения несчастных случаев и указания по технике безопасности.

3. Общие указания по технике безопасности



Для вашей собственной безопасности и защиты электроинструмента от повреждений необходимо соблюдать указания, отмеченные в тексте данным символом!



ПРЕДУПРЕЖДЕНИЕ — В целях снижения риска получения телесных повреждений прочтите данное руководство по эксплуатации.



ПРЕДУПРЕЖДЕНИЕ — ознакомьтесь со всеми указаниями по технике безопасности, инструкциями, иллюстрациями и

техническими характеристиками, предоставленными вместе с настоящим электроинструментом.
Несоблюдение каких-либо из указанных ниже инструкций может стать причиной поражения электрическим током, пожара и/или тяжелых травм.

Необходимо сохранять все инструкции и указания по технике безопасности для использования в будущем.
Передавать электроинструмент следующему владельцу можно только вместе с этими документами.

Не допускайте использование этой машины детьми, людьми с ограниченными физическими, сенсорными или умственными способностями, с недостаточным опытом и/или знаниями или людьми, которые не знакомы с этими инструкциями. Возраст оператора может быть ограничен местными предписаниями.

Остаточные риски: даже при использовании устройства по назначению могут возникнуть остаточные риски. Соблюдайте все инструкции и указания по технике безопасности.

Возможные угрозы:

- Прикосновение к незакрытой режущей части.
- Прикосновение к движущейся режущей части.
- Вред для здоровья вследствие вибрации, если инструмент используется в течение длительного времени или его техническое обслуживание не выполняется должным образом.

4. Особые указания по технике безопасности

4.1 Указания по технике безопасности

Держите нож на достаточном расстоянии от тела. Ни в коем случае не пытайтесь удалить или удерживать отрезаемые ветки, когда ножи работают. Ножи продолжают двигаться после выключения переключателя. Невнимательность при работе с электрическим кусторезом может привести к серьезным травмам.

Носите кусторез, держа его за рукоятку, при остановленном ноже и следите за тем, чтобы не нажать переключатель.

Правильное ношение кустореза снижает опасность непреднамеренной эксплуатации и получение вследствие этого травм, вызванных ножом.

Для транспортировки или хранения электрического кустореза всегда надевайте на ножи защитную крышку. Надлежащее обращение с кусторезом снижает опасность травмирования ножом.

Убедитесь, что все переключатели находятся в выключенном положении и аккумулятор извлечен или выключен, прежде чем удалять заземленные ветки или проводить обслуживание инструмента. Непреднамеренная эксплуатация кустореза при удалении заземленного материала может привести к серьезным травмам.

Держите кусторез только за изолированные поверхности, так как режущая часть может прийти в соприкосновение со скрытой электропроводной. При контакте ножа с находящимися под напряжением проводами возможна передача напряжения на металлические части прибора и удар электрическим током.

Держите любые сетевые провода в стороне от области резки. Провода могут быть скрыты в живых изгородях и кустах и надрезаны ножом по недосмотру.

Не используйте кусторез при плохой погоде, особенно при начале грозы. Это снижает опасность поражения от попадания молнии.

К работе с электроинструментом не допускаются лица младше 16 лет.

Опасность травмирования острыми лезвиями. Не прикасайтесь к режущей части. Надевайте защитные перчатки.

Всегда крепко держите инструмент и выбирайте наиболее устойчивое положение. Следите за препятствиями в зоне резки. Держите режущую часть на достаточном расстоянии от тела.

Внимательно осмотрите площадку, на которой предстоит работать, и удалите все посторонние предметы (например, проволоку и т. п.).

Если режущая часть остановилась из-за попадания на крепкий сук или посторонний предмет (например, проволоку в живой изгороди) и защемление невозможно устранить путем оттягивания электроинструмента, сначала необходимо выключить двигатель и извлечь аккумуляторный блок и только затем вручную устранить причину блокировки.

Для выполнения других действий (например, удаления обрезанных веток) инструмент необходимо положить за пределами рабочей зоны.

Инструмент следует класть так, чтобы исключить травмирование других людей.

При хранении и транспортировке всегда надевайте защитную крышку на режущую часть.

Убедитесь в том, что электроинструмент при установке аккумуляторного блока выключен.

4.2 Инструкции по эксплуатации

- Внимательно прочитайте руководство по эксплуатации. Ознакомьтесь с органами управления и правильным применением машины.
- Следите за детьми, чтобы они не использовали прибор в качестве игрушки.
- Пользователь отвечает за причинение травм или материального ущерба другим людям или их собственности.

4.3 Подготовка

- При эксплуатации инструмента всегда надевайте защитные очки, защитные перчатки, прочную обувь и длинные брюки.
- Не включайте инструмент при отсутствии или повреждении его деталей или защитных приспособлений, а также если были внесены неразрешенные изменения. Сдайте неисправные части в ремонт. Перед использованием проверьте, что инструмент правильно собран.
- Не эксплуатируйте инструмент, если люди, особенно дети, или домашние животные находятся поблизости.

4.4 Эксплуатация

- Используйте машину только при дневном освещении или хорошем искусственном освещении.
- Используйте инструмент, только если оператор стоит на земле. Не работайте, стоя на стремянках или прочих нестабильных поверхностях.
- Держите руки, другие части тела или одежду в стороне от всасывающего и выдувного отверстий и не приближайте их к подвижным частям.
- Держите нормальную осанку. Всегда занимайте устойчивое положение и сохраняйте равновесие, особенно на склонах.

- Если инструмент начинает издавать необычные шумы или необычно сильно вибрировать, сразу выключите его и дождитесь остановки двигателя. Извлеките аккумуляторный блок. Прежде чем запустить инструмент вновь и продолжать его эксплуатацию, выполните следующие действия:
 - исследуйте инструмент на предмет повреждений;
 - замените или отремонтируйте поврежденные части;
 - проверьте на наличие свободных болтающихся частей и затяните их.
- Никогда не эксплуатируйте инструмент с поврежденными защитными устройствами или без защитных устройств.
- Выключите инструмент, извлеките аккумуляторный блок и убедитесь, что все подвижные части остановились в следующих случаях:
 - при неиспользовании инструмента или оставлении инструмента без присмотра;
 - перед устранением защемленных веток;
 - при проверке, чистке инструмента или при проведении работ на нем;
 - перед каждой регулировкой, переоснащением, техобслуживанием, очисткой и хранением инструмента;
 - после контакта с инородным телом для проверки инструмента на предмет повреждений;
 - для немедленной проверки, когда инструмент начинает очень сильно вибрировать.
- Не эксплуатируйте инструмент при плохих погодных условиях, особенно при опасности возникновения молний.
- Если произошел несчастный случай или неисправность, сразу выключите инструмент и извлеките аккумуляторный блок.

4.5 Техническое обслуживание и хранение

- Извлеките аккумуляторный блок из инструмента, дождитесь остановки всех подвижных частей и дайте инструменту остыть, прежде чем производить какие-либо работы по регулировке, переоборудованию, техническому обслуживанию или очистке инструмента.
- Проводите техническое обслуживание инструмента тщательно и держите его в чистоте.
- Инструмент должен храниться в сухом месте вне досягаемости детей.
- Заменяйте изношенные или поврежденные части из соображений безопасности. Используйте только оригинальные запасные части и принадлежности.

4.6 Применение и обращение с инструментами, работающими от аккумуляторов



Примите меры по защите аккумуляторного блока от попадания влаги!



Не подвергайте аккумуляторные блоки воздействию открытого огня!

- Не используйте дефектные или деформированные аккумуляторные блоки!
- Не вскрывайте аккумуляторные блоки!
- Не касайтесь контактов аккумуляторного блока и не замыкайте их накоротко!



Из неисправного литий-ионного аккумуляторного блока может вытекать слабокислая горячая жидкость!



Если электролит пролился и попал на кожу, немедленно промойте этот участок большим количеством воды. В случае попадания электролита в глаза промойте их чистой водой и срочно обратитесь к врачу!

- В случае поломки инструмента извлеките из него аккумуляторный блок.

Транспортировка литий-ионных аккумуляторных блоков

- Транспортировка литий-ионных аккумуляторных блоков подпадает под действие Правил перевозки опасных грузов (UN 3480 и UN 3481). При отправке литий-ионных аккумуляторных блоков уточните действующие предписания. При необходимости проконсультируйтесь со своей транспортной компанией. Сертифицированную упаковку можно приобрести в фирме Metabo.
- Транспортировка аккумуляторных блоков возможна только в том случае, если корпус не поврежден и из него не вытекает жидкость. Для отправки аккумуляторного блока выньте его из электроинструмента. Примите меры для исключения короткого замыкания контактов (например, изолируйте клейкой лентой).

4.7 Символы



ПРЕДУПРЕЖДЕНИЕ! Общие опасности!



Держите режущую часть на достаточном расстоянии от тела. Ни в коем случае не пытайтесь удалить или удерживать отрезаемые ветки, когда ножи работают. Обязательно выключайте инструмент при удалении защемленных отрезанных веток. Невнимательность при работе с электроинструментом может привести к серьёзным травмам.



Прочтите руководство по эксплуатации.



Примите меры по защите устройства от попадания влаги. Не подвергайте его

воздействию дождя. Не работайте с электроинструментом во время дождя или на мокром кустарнике.



ПРЕДУПРЕЖДЕНИЕ! Всегда носите защитные очки.



Следите за тем, чтобы никто не получил травму от вылетающих инородных тел. Не допускайте приближения других людей.



Держите устройство на безопасном расстоянии от находящегося вблизи персонала и животных. Не допускайте приближения других людей.



Режущая часть движется некоторое время после выключения двигателя.

5. Обзор

См. стр. 2 и 3.

- 1 Защитная крышка
- 2 Ножевые насадки
- 3 Насадка-кусторез
- 4 Насадка-ножницы
- 5 Блокиратор переключателя
- 6 Нажимной переключатель (предохранительный переключатель)
- 7 Рукоятка
- 8 Кнопка разблокировки аккумуляторного блока
- 9 Кнопка индикатора емкости
- 10 Сигнальный индикатор емкости
- 11 Аккумуляторный блок
- 12 Фиксирующая защелка
- 13 Кнопки блокировки
- 14 Телескопическая ручка*
- 15 Регулирование по высоте*
- 16 Кнопка (для установки угла)*
- 17 Резиновый наконечник
- 18 Фиксатор*

* в зависимости от комплектации/не входит в комплект поставки

6. Ввод в эксплуатацию

6.1 Проверка быстрого останова



Включите и сразу выключите инструмент. Если время торможения заметно увеличилось, отремонтируйте инструмент.

6.2 Аккумуляторный блок

Перед использованием зарядите аккумуляторный блок. При снижении мощности снова зарядите аккумуляторный блок.

Указания по зарядке аккумуляторного блока см. в руководстве по эксплуатации зарядного устройства Metabo.

Для литий-ионных аккумуляторных блоков с индикатором емкости и сигнальным

индикатором (10) (в зависимости от комплектации):

- Нажмите кнопку (9), и светодиоды покажут степень заряда аккумулятора.
- Один мигающий светодиод указывает на то, что аккумуляторный блок почти разряжен и требует зарядки.

Установка, снятие аккумуляторного блока

Снятие: нажмите кнопку разблокировки аккумуляторного блока (8) и выньте аккумуляторный блок (11).

Установка: вставьте аккумуляторный блок (11) до фиксации.

6.3 Установка и снятие ножевых насадок



Перед проведением любых работ на электроинструменте вынимайте из него аккумуляторный блок. Произвольный запуск может привести к серьезным травмам.



Опасность травмирования острыми лезвиями. Защитная крышка (1) должна быть полностью надета.

Установка ножевой насадки (рис. А)

1. Установите фиксирующую защелку (12), как показано на рисунке.
2. Откиньте ножевую насадку (2) вверх и твердо прижмите, пока она не зафиксируется со щелчком.

Снятие ножевой насадки (рис. В)

1. Нажмите и удерживайте обе кнопки блокировки (13).
2. Откиньте ножевую насадку (2) вниз и снимите ее.

Следите за тем, чтобы внутрь не попала грязь.

7. Использование

7.1 Включение и выключение



Держите инструмент крепко одной рукой за рукоятку (7). Держите другую руку и тело на достаточном расстоянии от ножевой насадки (2).

Включение: нажмите и удерживайте блокиратор переключателя (5), затем нажмите нажимной переключатель (6).

Отключение: отпустите нажимной переключатель (6).

Благодаря механизму быстрого останова режущая часть быстро останавливается.



Если время торможения заметно увеличилось, отремонтируйте инструмент.



При блокировании режущей части незамедлительно выключите инструмент.

Продвигайте инструмент медленно и равномерно. Идите медленно, не бегите.

Включайте двигатель, только если руки и ноги находятся за пределами досягаемости режущей части.

Будьте осторожны, чтобы не получить травмы рук и ног режущей частью.

Держите вентиляционные отверстия свободными от инородных тел.

8. Очистка

8.1 Очистка режущей части (после каждой эксплуатации)

 **ПРЕДУПРЕЖДЕНИЕ!** Выключите инструмент и извлеките аккумуляторный блок (11) из него. Произвольный запуск может привести к серьезным травмам. Нож должен быть остановлен.

 Опасность травмирования острыми лезвиями. Надевайте защитные перчатки.

Удалите загрязнения, остатки листвы и т. д. (например, с помощью кисточки или тряпки)

После очистки: обработайте режущую часть маслом 6.30474 или аэрозолем 6.30475 (биологически разлагаемые средства).

8.2 Аккумуляторный блок

Периодически снимайте **аккумуляторный блок** (11) и протирайте область контактов аккумуляторного блока и инструмента сухой салфеткой, удаляя пыль.

9. Техническое обслуживание

Регулярно проводите проверку и обслуживание инструмента. Поврежденные части должны быть отремонтированы до использования инструмента.

Режущую часть рекомендуется затачивать в специализированных мастерских. Регулярно осматривайте режущую часть и в случае повреждений сразу обращайтесь в специализированную мастерскую для ремонта.

При необходимости очистите шестерни под ножевыми насадками и смажьте консистентной смазкой (консистентная смазка, № для заказа: 344130930).

10. Хранение

Перед хранением инструмента извлеките из него аккумуляторный блок. Инструмент должен храниться в сухом месте вне досягаемости детей.

Допустимая температура окружающего воздуха при хранении: от 0 °C до 30 °C.

11. Принадлежности

Следует использовать только оригинальные аккумуляторные блоки и принадлежности фирмы Metabo или CAS (Cordless Alliance System).

Используйте только те принадлежности, которые отвечают требованиям и параметрам, перечисленным в данном руководстве по эксплуатации.

A Аккумуляторные блоки различной емкости. Приобретайте только такие аккумуляторные блоки, напряжение которых соответствует вашему электроинструменту.

PowerMaxx SGS 12 Q (12 B)

№ для заказа: 625406000 2,0 А·ч (Li-Ion)

№ для заказа: 625349000 4,0 А·ч (Li-Ion)

SGS 18 LTX Q (18 B)

№ для заказа: 625596000 2,0 А·ч (Li-Ion)

№ для заказа: 625367000 4,0 А·ч (Li-Ion)

и др.

B Зарядные устройства:

SC 30, ASC 55, ASC 145, ASC 145 DUO

и др.

Полный ассортимент принадлежностей см. на сайте www.metabo.com или в каталоге.

Телескопическая ручка для подрезки кромки газона (не входит в комплект поставки, № для заказа: 628426000).

 Используйте только с насадкой-ножницами (4).

 Используйте только на земле: колеса должны касаться земли.

См. рис. С на с. 3.

Установка:

1. Поверните резиновый наконечник (17) на 180°, чтобы контакты стали доступны.
2. Насадите, как показано, телескопическую ручку (14) на инструмент. Фиксатор (18) должен защелкнуться.

Установка длины ручки и угла:

3. Поверните ручку регулирования по высоте (15) по часовой стрелке, установите телескопическую ручку (14) на нужную длину, затем поверните ручку регулирования по высоте (15) против часовой стрелки. Проверьте, что теперь больше нельзя изменить длину.
4. Нажмите кнопку (16) и установите желаемый угол. Кнопка (16) должна быть зафиксирована для работы.

12. Ремонт

 Ремонт электроинструментов должен осуществляться только квалифицированными специалистами-электриками с использованием только оригинальных запасных частей!

Для ремонта электроинструмента Metabo обращайтесь в региональное представительство Metabo. Адрес см. на сайте www.metabo.com.

Списки запасных частей можно скачать с сайта www.metabo.com.

13. Защита окружающей среды

Соблюдайте национальные предписания по экологически безопасной утилизации и переработке отслуживших инструментов, упаковки и принадлежностей.

Не утилизируйте аккумуляторные блоки вместе с бытовыми отходами! Сдавайте неисправные или отслужившие аккумуляторные блоки дилеру фирмы Metabo!

Не выбрасывайте аккумуляторные блоки в водоёмы.



Только для стран ЕС: не утилизировать электроинструменты вместе с бытовыми отходами! Согласно европейской директиве 2012/19/ЕС по отходам электрического и электронного оборудования и соответствующим национальным нормам отработавшие электроинструменты подлежат сбору с целью их последующей экологически безопасной переработки.

Прежде чем выполнить утилизацию аккумуляторного блока, разрядите его в электроинструменте. Примите меры для исключения короткого замыкания контактов (например, изолируйте клейкой лентой).

мероприятий, по защите пользователя с учетом тех или иных значений эмиссии шума.

Общее значение вибрации (векторная сумма в трех направлениях), расчет согласно стандартам EN 62841 или EN 50636-2-94:

a_h = значение вибрации

K_h = коэффициент погрешности (вибрация)

Типичный амплитудно-взвешенный уровень звукового давления:

L_{pA} = уровень звукового давления

L_{WA} = уровень звуковой мощности

K_{pA} , K_{WA} = коэффициент погрешности

$L_{WA(G)}$ = гарантированный уровень звуковой мощности согласно 2000/14/EG



Используйте средства защиты органов слуха!

14. Технические характеристики

Пояснения к данным, приведенным на стр. 4.

Оставляем за собой право на изменения, обусловленные техническим прогрессом.

U = напряжение

n_0 = скорость работы на холостом ходу

Нусторез:

$\varnothing_{max,S}$ = максимальная толщина реза

L_S = полезная длина ножа

m_S = вес (с самым легким аккумуляторным блоком)

Ножницы для травы:

V_G = полезная ширина ножа

m_G = вес (с самым легким аккумуляторным блоком)

Результаты измерений получены в соответствии со стандартами EN 62841 или EN 50636-2-94.

Допустимая температура окружающего воздуха при эксплуатации:

от $-20\text{ }^\circ\text{C}$ до $50\text{ }^\circ\text{C}$ (ограниченная работоспособность при температуре ниже $0\text{ }^\circ\text{C}$).

--- постоянный ток

Указанные технические характеристики имеют допуски (предусмотренные действующими стандартами).



Значения эмиссии шума

Эти значения позволяют оценивать и сравнивать эмиссию шума различных электроинструментов. В зависимости от условий эксплуатации, состояния электроинструмента или используемых рабочих инструментов фактическая нагрузка может быть выше или ниже. Для оценки примерного уровня эмиссии следует учитывать перерывы в работе и фазы работы с пониженной шумовой нагрузкой. Определите перечень мер, например, организационных

EAC EAC-Text

Информация для покупателя:

Сертификат соответствия: № ЕАЭС N RU С-DE.ГБ09.В.00206/20, срок действия с 19.05.2020 по 18.05.2025 г., выдан органом по сертификации продукции Общества с ограниченной ответственностью "Независимая экспертиза"; Место нахождения (адрес юридического лица) и адрес места осуществления деятельности: 115280, Россия, город Москва, улица Ленинская Слобода, дом 19, этаж 2, комнаты 21ш8, 21ш9, 21ш10, 21ш11; Телефон: +7 (495) 722-61-68; Адрес электронной почты: info@n-exp.ru; Аттестат аккредитации № РОСС RU.0001.11ГБ09 от 09.09.2014 г.

Декларация о соответствии: № ЕАЭС N RU Д-DE.ГБ09.В.00713/20, срок действия с 19.06.2020 по 17.06.2025 г., зарегистрирована органом по сертификации продукции Общество с ограниченной ответственностью "Независимая экспертиза"

Страна изготовления: Китай

Производитель: "Metabowerke GmbH", Metaboallee 1, D-72622 Nuertingen, Германия

Импортер в России:

ООО "Метабо Евразия"

Россия, 127273, Москва

ул. Березовая аллея, д 5 а, стр 7, офис 106

тел.: +7 495 980 78 41

Дата производства указана на информационной табличке инструмента в формате мм/гггг

Срок службы изделия составляет 7 лет. Не рекомендуется к эксплуатации по истечении 5 лет хранения с даты изготовления без предварительной проверки.

Metabowerke GmbH
Metabo-Allee 1
72622 Nuertingen
Germany
www.metabo.com

metabo[®]
PROFESSIONAL POWER TOOL SOLUTIONS